



Ministério da Economia
Secretaria Especial de Desburocratização, Gestão e Governo Digital
Secretaria de Gestão

Sistema de Cadastramento Unificado de Fornecedores - SICAF

Declaração

Declaramos para os fins previstos na Lei nº 8.666, de 1993, conforme documentação registrada no SICAF, que a situação do fornecedor no momento é a seguinte:

Dados do Fornecedor

CNPJ: 82.291.311/0001-11 DUNS®: 905553525
Razão Social: AMARILDO BASEGGIO & CIA LTDA
Nome Fantasia: DISPROBEL
Situação do Fornecedor: Credenciado Data de Vencimento do Cadastro: 05/08/2022
Natureza Jurídica: SOCIEDADE EMPRESÁRIA LIMITADA
MEI: Não
Porte da Empresa: Empresa de Pequeno

Ocorrências e Impedimentos

Ocorrência: Consta
Impedimento de Licitar: Nada Consta
Ocorrências Impeditivas indiretas: Nada Consta
Vínculo com "Serviço Público": Nada Consta

Níveis cadastrados:

Documento(s) assinalado(s) com "*" está(ão) com prazo(s) vencido(s).

Fornecedor possui alguma pendência no Nível de Cadastramento indicado. Verifique mais informações sobre pendências nas funcionalidades de consulta.

I - Credenciamento

II - Habilitação Jurídica

III - Regularidade Fiscal e Trabalhista Federal

Receita Federal e PGFN Validade: 10/05/2022
FGTS Validade: 22/02/2022
Trabalhista (<http://www.tst.jus.br/certidao>) Validade: 25/06/2022

IV - Regularidade Fiscal Estadual/Distrital e Municipal (Possui Pendência)

Receita Estadual/Distrital Validade: 13/10/2021 (*)
Receita Municipal Validade: 16/07/2021 (*)

VI - Qualificação Econômico-Financeira

Validade: 30/04/2022

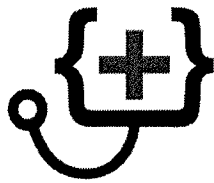

DISPROBEL

DISTRIBUIDORA DE PRODUTOS FARMACÊUTICOS BELTRÃO
AMARILDO BASEGGIO & CIA LTDA

EDITAL DE PREGÃO Nº 002/2022
PROCESSO ADMINISTRATIVO Nº 002/2022
MODALIDADE: PREGÃO ELETRÔNICO
TIPO: MENOR PREÇO UNITÁRIO POR ITEM

OBJETO: contratação de empresa para fornecimento de material médico hospitalar

ANEXO II

PROPOSTA COMERCIAL

A empresa AMARILDO BASEGGIO & CIA LTDA-DISPROBEL, estabelecida na RUA SANTO ANTONIO,151,BAIRRO CRISTO REI,FRANCISCO BELTRÃO-PARANA,46-35242405, disprobel@hotmail.com, inscrita no CNPJ sob nº 82.291.311/0001-11, neste ato representada por MARIA STELLA PICOLLI BASEGGIO,SOCIO, RG.4.511.418-0, CPF.628.077.149-00,Rua Santo Antonio,151, Apto-201, Bairro Cristo Rei,85.602-000 Francisco Beltrão-Parana, propõe fornecer à Prefeitura Municipal de Marmeleiro, em estrito cumprimento ao previsto no Edital de Pregão Eletrônico nº 002/2022, conforme abaixo discriminado:

Item	Cod BR	Quant	Unid Medida	Descritivo	Marca	V.unit	V. Total
2	380786	10	Frasco	ACETONA, Aspecto físico líquido, incolor, utilizada na remoção de esmalte de modo a facilitar a oximetria. Frasco 500ML	farmax	20,65	206,50
16	460903	3	Unidade	ASPIRADOR CIRÚRGICO DE SECREÇÃO, elétrico, portátil, pressão de vácuo aproximada 600 mmHg, fluxo de aspiração 15 L/min, voltagem: bivolt automático. Bomba aspiradora para a sucção de sangue e secreção indicada para uso Home Care. Frasco coletor com capacidade mínima de 1,3L sendo composto por polímero, totalmente fechado para não causar maus odores no ambiente, tampa do frasco com válvula de segurança que evita o transbordamento interrompendo o vácuo quando o frasco está cheio. Acessórios: 01 Tampa de borracha c/ válvula de segurança acoplada 01 Frasco coletor 01 Mangueiras de silicone com 1,6 metros de comprimento. 01 ano de garantia contra defeito de fabricação	ns	351,00	1053,00
34	282205	100	Unidade	CATETER DE OXIGENIO TIPO ÓCULOS INFANTIL (Extensão em PVC e cânula em silicone; Pode ser utilizado com extensões de até 20m; Transparente; Fluxo contínuo; Compatível com cilindros e concentradores de oxigênio; Especificações: Infantil: - Medida interna do prong.: 1,45mm, - Medida interna da conexão: 5,89mm, - Medida externa do prong.: 1,98mm, - Medida externa da conexão: 11,28m;	biosani	1,07	107,00
36	437182	200	Unidade	CATETER PERIFÉRICO nº 16 (estéril, atóxico, epirogênico, agulha siliconizada com bisel angulado e trifacetado; Cateter radiopaco e flexível. Protetor do conjunto agulha/cateter; Formato anatômico permite a remoção com apenas uma das mãos. Conector universal codificado por cores. Câmara de refluxo. Tampa da câmara de refluxo com microestrias).	medix	0,74	148,00

Rua Santo Antonio, 151 - 1º Andar - Bairro Cristo Rei - Francisco Beltrão
Fone: (46) 3524-2405/46 99934-8930 / E-mail: disprobel@hotmail.com ou
stella_disprobel@hotmail.com

MARIA STELLA PICOLLI
BASEGGIO:62807714900

Assinado de forma digital por MARIA
STELLA PICOLLI BASEGGIO:62807714900
Dados: 2022.02.10 11:23:42 -03'00'

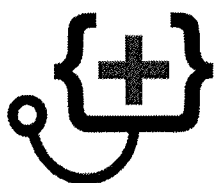

DISPROBEL

DISTRIBUIDORA DE PRODUTOS FARMACÊUTICOS BELTRÃO
AMARILDO BASEGGIO & CIA LTDA

38	437184	2500	Unidade	CATETER PERIFÉRICO nº 20 (estéril, atóxico, epigênico, agulha siliconizada com bisel angulado e trifacetado; Cateter raiopaco e flexível. Protetor do conjunto agulha/cateter; Formato anatômico permite a remoção com apenas uma das mãos. Conector universal codificado por cores. Câmara de refluxo. Tampa da câmara de refluxo com microestrias).	medix	0,74	1850,00
39	438244	3000	Unidade	CATETER PERIFÉRICO nº 22 (estéril, atóxico, epigênico, agulha siliconizada com bisel angulado e trifacetado; Cateter raiopaco e flexível. Protetor do conjunto agulha/cateter; Formato anatômico permite a remoção com apenas uma das mãos. Conector universal codificado por cores. Câmara de refluxo. Tampa da câmara de refluxo com microestrias).	medix	0,74	2220,00
40	437186	3000	Unidade	CATETER PERIFÉRICO nº 24 (estéril, atóxico, epigênico, agulha siliconizada com bisel angulado e trifacetado; Cateter raiopaco e flexível. Protetor do conjunto agulha/cateter; Formato anatômico permite a remoção com apenas uma das mãos. Conector universal codificado por cores. Câmara de refluxo. Tampa da câmara de refluxo com microestrias).	medix	0,78	2340,00
45	437187	200	Unidade	CATETER PERIFÉRICO SCALP 27 (Scalp para infusão venosa com agulha de bisel trifacetado, com asas leves e flexíveis dotadas de um exclusivo dispositivo de encaixe, garantindo firme empunhadura, perfeita conexão das partes, tubo de vinil leve, flexível e transparente, conector luer-lok cônico e stéril, assegurando perfeita conexão com seringas ou equipamentos de bico macho e seringas ou dispositivos luer-lok, esterilizado a oxido de etileno, embalado individualmente em papel grau cirúrgico, constando externamente os dados de identificação e procedência, fabricação, lote e esterilização e Registro no MS).	medix	0,29	58,00
49	419399	300	ptes c/100un	COLETOR DE URINA TIPO SACO 2L COM BARBANTE (Coletor de urina do tipo sistema aberto. Possui barbante. Capacidade: 2 litros. Não estéril. PACOTE COM 100 UNIDADES).	medgran	38,29	11487,00
53	238918	20	Unidade	CONJUNTO DE NEBULIZAÇÃO ADULTO (Com conexão universal, se adapta aos diversos compressores, concentradores, redes hospitalares, cilindros de oxigênio e fluxômetros existente no mercado. CONTENDO: Máscara Nebulização adulto em Policloreto de Vinila (PVC), Polipropileno (PP), Clip metálico e elástico; Extensão de Oxigênio: 2m X 5,5mm (DE) e conexão de 6,0mm (DI) / Policloreto de Vinila (PVC) e Copo de Nebulização: 6ml / Poliestireno (OS), Polipropileno (PP)	daru	6,99	139,80
54	238919	20	Unidade	CONJUNTO DE NEBULIZAÇÃO INFANTIL (Com conexão universal, se adapta aos diversos compressores, concentradores, redes hospitalares, cilindros de oxigênio e fluxômetros existente no mercado. CONTENDO: Máscara Nebulização infantil em Policloreto de Vinila (PVC), Polipropileno (PP), Clip metálico e elástico; Extensão de Oxigênio: 2m X 5,5mm (DE) e conexão de 6,0mm (DI) / Policloreto de Vinila	daru	6,99	139,80

Rua Santo Antonio, 151 - 1º Andar - Bairro Cristo Rei - Francisco Beltrão
Fone: (46) 3524-2405/46 99934-8930 / E-mail: disprobel@hotmail.com ou
stella_disprobel@hotmail.com

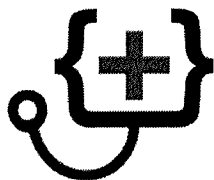

DISPROBEL

DISTRIBUIDORA DE PRODUTOS FARMACÊUTICOS BELTRÃO
AMARILDO BASEGGIO & CIA LTDA

				(PVC) e Copo de Nebulização: 6ml / Poliestireno (OS), Polipropileno (PP)			
68	386131	2000	Unidade	EQUIPO PARA NUTRIÇÃO ENTERAL (Produto estéril; Conector escalonado; Ponta perfurante com tampa protetora; Câmara de cotejamento flexível; Pinça rolete corta fluxo; Atóxico; na cor azul que evita a conexão acidental com o acesso venoso; Uso único). CONECTOR ESCALONADO	biosani	1,13	2260,00
69	386130	2000	Unidade	EQUIPO PARA NUTRIÇÃO ENTERAL (Produto estéril; Conector slip; Ponta perfurante com tampa protetora; Câmara de cotejamento flexível; Pinça rolete corta fluxo; Atóxico; na cor azul que evita a conexão acidental com o acesso venoso; Uso único). CONECTOR SLIP	biosani	1,20	2400,00
85	438928	20	Unidade	ESTETOSCOPIO SIMPLES (Olivas em plástico resistente. Acabamento sem rebarbas. Conjunto auricular em metal cromado, resistente e flexível, na curvatura do tubo em "Y"). TAMANHO ADULTO	solidor	14,5	290,00
88	281058	5	Caixa	FIO SUTURA CATGUT SIMPLES 4-0 C/ AGULHA ½ CIRC CILIND 2,0 cm. (Caixa com 24 unidades)	shalon	103,94	519,70
146	451103	3	Unidade	MASCARA LARINGEA Nº 5 (Fabricada em Silicone; Reforço em espiral que minimiza esmagamento e o torna resistente à torção ou dobras; com barras que protegem a obstrução acidental da epiglote; Encaixe para manutenção de medicamento por seringa).	well lead	36	108,00
165	456408	5	Unidade	REANIMADOR DE SILICONE, MANUAL, BALÃO E MASCARA SILICONE, RESERVATÓRIO DE O ₂ , CONECTOR STARDART< DESMONTAVEL. TAMANHO ADULTO	farmatex	124,99	624,95
166	456399	5	Unidade	REANIMADOR DE SILICONE, MANUAL, BALÃO E MASCARA SILICONE, RESERVATÓRIO DE O ₂ , CONECTOR STARDART< DESMONTAVEL. TAMANHO INFANTIL	farmatex	126	630,00
167	456414	3	Unidade	REANIMADOR DE SILICONE, MANUAL, BALÃO E MASCARA SILICONE, RESERVATÓRIO DE O ₂ , CONECTOR STARDART< DESMONTAVEL. TAMANHO NEONATAL	farmatex	126	378,00
168	395534	2500	Unidade	RECIPIENTE PARA NUTRIÇÃO ENTERAL 500ML (Frasco fracionador para soluções enterais; Livre de bisfenol; Radiação ionizante; Atóxico; Com dispositivo para fixação em suporte; Tampa de rosca com saída para adaptar ao equipo; Permite tratamento térmico: aquecimento ou resfriamento de soluções enterais; Com dispositivo para fixação em suporte: Alça de fixação na sua base para pendurar o frasco com travamento; Etiqueta autoadesiva para identificação do paciente).	nutrimed	1,12	2800,00
175	299675	200	Frasco	SOLUÇÃO DE MANITOL 20% (Solução injetável, límpida e hipotônica, estéril e apirogênica. Fracos de 500ML)	fresenius	8,19	1638,00
190	454402	50	Unidade	SONDA ASP. TRAQUEAL Nº 14 (fabricada em Policloreto de vinila (PVC); Atóxica; Apirogênica; Esterilizada a Óxido de Etileno; embalada individualmente).	biosani	0,62	31,00

Rua Santo Antonio, 151 - 1º Andar - Bairro Cristo Rei - Francisco Beltrão
Fone: (46) 3524-2405/46 99934-8930 / E-mail: disprobel@hotmail.com ou
stella_disprobel@hotmail.com

MARIA STELLA PICOLLI
BASEGGIO:62807714900

Assinado de forma digital por MARIA
STELLA PICOLLI BASEGGIO:62807714900
Dados: 2022.02.10 11:24:16 -03'00'

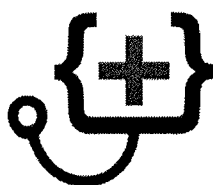

DISPROBEL

DISTRIBUIDORA DE PRODUTOS FARMACÊUTICOS BELTRÃO
AMARILDO BASEGGIO & CIA LTDA

200	435901	50	Unidade	SONDA NASOENTERAL Nº 10 (Estéril, Confeccionada em Poliuretano e Silicone; Flexível, maleável e durável; Não sofre alteração em contato com o ph do estômago; ogiva distal de Tungstênio e fio guia, para facilitar o posicionamento na instalação).	solumed	9,15	457,50
201	438395	50	Unidade	SONDA NASOENTERAL Nº 12 (Estéril, Confeccionada em Poliuretano e Silicone; Flexível, maleável e durável; Não sofre alteração em contato com o ph do estômago; ogiva distal de Tungstênio e fio guia, para facilitar o posicionamento na instalação).	solumed	9,15	457,50
214	435911	30	Unidade	SONDA NASOGASTRICA LEVINE LONGA Nº 20 (confeccionada em PVC (cloreto de polivinila); transparente, flexível, atóxico esterilizado por óxido de etileno, embalado em P.G.C.).	biosani	1,36	40,80
216	437217	30	Unidade	SONDA NASOGASTRICA LEVINE LONGA Nº 8 (confeccionada em PVC (cloreto de polivinila); transparente, flexível, atóxico esterilizado por óxido de etileno, embalado em P.G.C.).	biosani	0,78	23,40
217	435975	1.000	Unidade	SONDA URETRAL DE ALIVIO Nº 10 Confeccionada em PVC, siliconizada; Transparente; Flexível; Atóxico; Esterilizado pelo processo de óxido de etileno, com dois orifícios nas laterais.	biosani	0,52	520,00
218	436136	20.000	Unidade	SONDA URETRAL DE ALIVIO Nº 12 Confeccionada em PVC, siliconizada; Transparente; Flexível; Atóxico; Esterilizado pelo processo de óxido de etileno, com dois orifícios nas laterais. Marca sugerida: Biosani , por esta já estar sendo utilizada pelos pacientes do município e ter boa aceitação por causar mínimo desconforto ou dor na hora do seu uso; aceitável marca de igual ou melhor qualidade.	biosani	0,52	10400,00
221	435978	50	Unidade	SONDA URETRAL DE ALIVIO Nº 6 Confeccionada em PVC, siliconizada; Transparente; Flexível; Atóxico; Esterilizado pelo processo de óxido de etileno, com dois orifícios nas laterais.	biosani	0,53	26,50
222	435974	50	Unidade	SONDA URETRAL DE ALIVIO Nº 8 Confeccionada em PVC, siliconizada; Transparente; Flexível; Atóxico; Esterilizado pelo processo de óxido de etileno, com dois orifícios nas laterais.	biosani	0,54	27,00
225	260079	30	Metros	TUBO DE SILICONE nº 204 6x12mm 15m (Fabricado com silicone 100% puro. Cor natural transparente. Parede interna lisa de espessura uniforme. Parede externa com resistência a tração, suportando várias esterilizações a vapor (autoclave). Resistente a produtos químicos. Isento de aroma ou perfume	medicone	8,00	240,00
229	458766	10	Unidade	TUBO ENDOTRAQUEAL 4,0MM C/ BALÃO (tubo com PVC, conector em polipropileno, válvula ABS com mola inoxidável; Possui curvatura anatômica; Acopla facilmente em material intermediário que permite conexão com diferentes tipos de acessórios de ventilação; Escala com graduação em centímetros; Atóxico, não-pirogênico, de uso único e estéril (Esterilizado por Óxido de Etileno); Embalado individualmente	medix	4,9	49,00

Rua Santo Antonio, 151 - 1º Andar - Bairro Cristo Rei - Francisco Beltrão
Fone: (46) 3524-2405/46 99934-8930 / E-mail: disprobel@hotmail.com ou
stella_disprobel@hotmail.com

MARIA STELLA PICOLLI
BASEGGIO:62807714900

Assinado de forma digital por MARIA STELLA
PICOLLI BASEGGIO 62807714900
Data: 2022.02.10 11:24:30 -03'00'

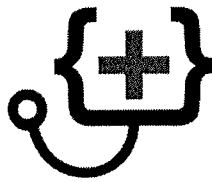

DISPROBEL

DISTRIBUIDORA DE PRODUTOS FARMACÊUTICOS BELTRÃO
AMARILDO BASEGGIO & CIA LTDA

				preservando a integridade asséptica do produto, em PGC (Papel Grau Cirúrgico).			
230	451192	10	Unidade	TUBO ENDOTRAQUEAL 4,5MM C/ BALÃO (tubo com PVC, conector em polipropileno, válvula ABS com mola inoxidável; Possui curvatura anatômica; Acopla facilmente em material intermediário que permite conexão com diferentes tipos de acessórios de ventilação; Escala com graduação em centímetros; Atóxico, não-pirogênico, de uso único e estéril (Esterilizado por Óxido de Etileno); Embalado individualmente preservando a integridade asséptica do produto, em PGC (Papel Grau Cirúrgico).	medix	4,9	49,00
231	451214	10	Unidade	TUBO ENDOTRAQUEAL 5,0MM C/ BALÃO (Tubo com PVC, conector em polipropileno, válvula ABS com mola inoxidável; Possui curvatura anatômica; Acopla facilmente em material intermediário que permite conexão com diferentes tipos de acessórios de ventilação; Escala com graduação em centímetros; Atóxico, não-pirogênico, de uso único e estéril (Esterilizado por Óxido de Etileno); Embalado individualmente preservando a integridade asséptica do produto, em PGC (Papel Grau Cirúrgico).	medix	4,9	49,00
240	349869	10	Unidade	VÁLVULA REGULADORA PARA CILINDRO DE OXIGÊNIO DUPLO ESTÁGIO (para cilindro de oxigenio destinado á alimentação de equipamentos médicos, proporciona a redução da pressão de saída e permite regulagem ajustável em segunda etapa á pressão adequada ao funcionamento do dispositivo conectado). Fabricada em latão cromado, com 01 manometro de alta pressão (0300Kgf/cm ²) e 01 manometro de baixa pressão 0-10Kgf/cm ² , possui alta durabilidade e precisão no controle de saída do gás. Possui entrada com filtro de bronzesinterizado e valvula de segurança. Conexões padrão ABNT 11725 e 11906. COM SELO DO INMETRO	rwr	399,00	3990,00
							47758,45

Informar que a proponente obriga-se a cumprir todos os termos da Nota de Empenho a ser firmada com a vencedora do certame.

Informar que a validade desta proposta é de **60 (sessenta) dias corridos**, contados da data da abertura da sessão pública de **PREGÃO ELETRÔNICO**.

Prazo máximo de entrega dos materiais será de acordo com o ANEXO I do edital.

Informar Agência e Conta para pagamento.

Nos preços ofertados já estão inclusos os tributos, fretes, taxas, seguros, encargos sociais, trabalhistas e todas as demais despesas necessárias à execução do objeto.

Francisco Beltrão, 07 de fevereiro de 2022.

MARIA STELLA PICOLLI Assinado de forma digital por MARIA STELLA PICOLLI BASEGGIO:62807714900
BASEGGIO:62807714900 Data: 2022.02.10 11:24:47 -03'00'

Maria Stella Picolli Baseggio

RG: 4.511.418-0

Cargo: socia

Rua Santo Antonio, 151 - 1º Andar - Bairro Cristo Rei - Francisco Beltrão
Fone: (46) 3524-2405/46 99934-8930 / E-mail: disprobel@hotmail.com ou stella_disprobel@hotmail.com

**TRIBUNAL DE CONTAS DA UNIÃO****Consulta Consolidada de Pessoa Jurídica**

Este relatório tem por objetivo apresentar os resultados consolidados de consultas eletrônicas realizadas diretamente nos bancos de dados dos respectivos cadastros. A responsabilidade pela veracidade do resultado da consulta é do Órgão gestor de cada cadastro consultado. A informação relativa à razão social da Pessoa Jurídica é extraída do Cadastro Nacional da Pessoa Jurídica, mantido pela Receita Federal do Brasil.

Consulta realizada em: 08/02/2022 14:57:02

Informações da Pessoa Jurídica:

Razão Social: **AMARILDO BASEGGIO & CIA LTDA**
CNPJ: **82.291.311/0001-11**

Resultados da Consulta Eletrônica:

Órgão Gestor: **TCU**
Cadastro: **Licitantes Inidôneos**
Resultado da consulta: **Nada Consta**

Para acessar a certidão original no portal do órgão gestor, clique [AQUI](#).

Órgão Gestor: **CNJ**
Cadastro: **CNIA - Cadastro Nacional de Condenações Cíveis por Ato de Improbidade Administrativa e Inelegibilidade**
Resultado da consulta: **Nada Consta**

Para acessar a certidão original no portal do órgão gestor, clique [AQUI](#).

Órgão Gestor: **Portal da Transparência**
Cadastro: **Cadastro Nacional de Empresas Inidôneas e Suspensas**
Resultado da consulta: **Nada Consta**

Para acessar a certidão original no portal do órgão gestor, clique [AQUI](#).

Órgão Gestor: **Portal da Transparência**
Cadastro: **CNEP - Cadastro Nacional de Empresas Punidas**
Resultado da consulta: **Nada Consta**

Para acessar a certidão original no portal do órgão gestor, clique [AQUI](#).

Obs: A consulta consolidada de pessoa jurídica visa atender aos princípios de simplificação e

racionalização de serviços públicos digitais. Fundamento legal: Lei nº 12.965, de 23 de abril de 2014, Lei nº 13.460, de 26 de junho de 2017, Lei nº 13.726, de 8 de outubro de 2018, Decreto nº 8.638 de 15, de janeiro de 2016.

P
R

6ª ALTERAÇÃO CONTRATUAL:
AMARILDO BASEGGIO E CIA LTDA - EPP
CNPJ: 82.291.311/0001-11

AMARILDO BASEGGIO, brasileiro, natural de Francisco Beltrão-Pr, nascido em 19/07/1962, casado em regime de comunhão parcial de bens, maior, capaz, Empresário, CPF nº 453.313.169-72 e RG nº 3.473.159 SSP/PR, residente e domiciliado na Rua Santo Antonio, nº 151, Bairro Cristo Rei, CEP 85.602-000, Francisco Beltrão - Pr, e MARIA STELLA PICOLLI BASEGGIO, brasileira, natural de Salto do Lontra, nascida em 14/04/1969, casada em regime de comunhão parcial de bens, maior, capaz, Empresária, CPF nº 628.077.149-00 e RG nº 4.511.418-0 SSP/PR, residente e domiciliada à Rua Santo Antonio, nº 151, Bairro Cristo Rei, CEP 85.602-000, Francisco Beltrão - Pr, únicos sócios da empresa AMARILDO BASEGGIO E CIA LTDA - EPP, com sede em Francisco Beltrão - PR, à Rua Santo Antonio, nº 151, 1º andar sala 01, Bairro Cristo Rei, CEP 85.602-000, registrado na Junta Comercial de Francisco Beltrão-Paraná, sob o NIRE 41202398661, em 28/08/1990, e última alteração em 01/09/2011 sob numero 20117343404 e protocolo 11/734340-4, e inscrita no CNPJ sob nº 82.291.311/0001-11, resolvem assim alterar e consolidar o contrato social e subsequentes alterações:

CLAUSULA PRIMEIRA - Fica alterada a clausula terceira do Contrato Social, onde consta: O objeto será de "COMÉRCIO ATACADISTA DE MEDICAMENTOS DE USO HUMANO, E DISTRIBUIÇÃO DE PRODUTOS FARMACÉUTICOS E CORRELATOS DE USO HUMANO", e passa a ser: " COMÉRCIO ATACADISTA DE MEDICAMENTOS E DROGAS DE USO HUMANO, COMÉRCIO ATACADISTA DE INSTRUMENTOS E MATERIAIS PARA USO MÉDICO, CIRÚRGICO, HOSPITALAR E DE LABORATÓRIOS, COMÉRCIO ATACADISTA DE PRÓTESES E ARTIGOS DE ORTOPEDIA, COMÉRCIO ATACADISTA DE COSMÉTICOS E PRODUTOS DE PERFUMARIA, COMÉRCIO ATACADISTA DE PRODUTOS ODONTOLÓGICOS, COMÉRCIO ATACADISTA DE MAQUINAS, APARELHOS E EQUIPAMENTOS PARA USO ODONTO-MEDICO-HOSPITALAR; PARTES E PEÇAS, COMÉRCIO VAREJISTA DE PRODUTOS SANEANTES DOMISSANITÁRIOS, COMÉRCIO VAREJISTA DE COSMÉTICOS, PRODUTOS DE PERFUMARIA E DE HIGIENE PESSOAL, COMÉRCIO ATACADISTA DE EQUIPAMENTOS ELÉTRICOS DE USO PESSOAL E DOMÉSTICO, COMÉRCIO ATACADISTA DE MÓVEIS E ARTIGOS DE COLCHÓARIA."

CLAUSULA SEGUNDA - Permanecem inalteradas as demais Clausulas.

CLAUSULA TERCEIRA - À vista da modificação ora ajustada e em consonância com o que determina o art. 2.031 da lei nº 10.406/2002, os sócios resolvem, por este instrumento, atualizar e consolidar o contrato social, tornando assim sem efeitos, a partir desta data as cláusulas e condições contidas no contrato primitivo que adequados as disposições da referida lei nº 10.406/2002 aplicáveis a este tipo societário, passa a ter a seguinte redação:

CONTRATO CONSOLIDADO:
AMARILDO BASEGGIO E CIA LTDA - EPP
CNPJ: 82.291.311/0001-11

AMARILDO BASEGGIO, brasileiro, natural de Francisco Beltrão-Pr, nascido em 19/07/1962, casado em regime de comunhão parcial de bens, maior, Empresário, CPF nº 453.313.169-72 e RG nº 3.473.159 SSP/PR, residente e domiciliado na Rua Santo Antonio, nº 151, Bairro Cristo Rei, CEP 85.602-000, Francisco Beltrão - Pr, e MARIA STELLA PICOLLI BASEGGIO, brasileira, natural de Salto do Lontra, nascida em 14/04/1969, casada em regime de comunhão parcial de bens, maior, Empresária, CPF nº 628.077.149-00 e RG nº 4.511.418-0 SSP/PR, residente e domiciliada à Rua Santo Antonio, nº 151, Bairro Cristo Rei, CEP 85.602-000, Francisco Beltrão - Pr, únicos sócios da empresa AMARILDO BASEGGIO E CIA LTDA - EPP, com sede em Francisco Beltrão - PR, à Rua Santo Antonio, nº 151, 1º andar sala 01, Bairro Cristo Rei, CEP 85.602-000, registrado na Junta Comercial de Francisco Beltrão-Paraná, sob o NIRE 41202398661, em 28/08/1990, e última alteração em 01/09/2011 sob numero 20117343404 e protocolo 11/734340-4, e inscrita no CNPJ sob nº 82.291.311/0001-11, resolvem assim consolidar e atualizar as alterações contratuais.

MARIA STELLA PICOLLI
BASEGGIO 62807714900

Infira os dados do ato em: <https://selodigital.tjpb.jus.br> ou Consulte o Documento em: <https://azevedobastos.not.br/documento/50920601229096069578>



ARTÓRIO Autenticação Digital Código: 50920601229096069578-1
Data: 06/01/2022 11:17:27
Valor Total do Ato: R\$ 5,02



J. 06.870-0 Cartório Azevêdo Bastos
Av. Presidente Epitácio Pessoa - 1145
Bairro dos Estados, João Pessoa - PB
(83) 3244-3404 - cartorio@azevedobastos.not.br



Valdir Azevêdo de M. Cavalcanti

TJPB



O presente documento digital foi conferido com o original e assinado digitalmente por ADAUTO JOSÉ FERNANDES RIBEIRO, em quinta-feira, 6 de janeiro de 2022 11:27:23 GMT-03:00. CNS: 06.870-0 - Cartório

6ª ALTERAÇÃO CONTRATUAL:
AMARILDO BASEGGIO E CIA LTDA - EPP
CNPJ: 82.291.311/0001-11

CLAUSULA PRIMEIRA: A sociedade girará sob o nome empresarial de "AMARILDO BASEGGIO E CIA LTDA - EPP".

CLAUSULA SEGUNDA - A sociedade tem sua sede em Francisco Beltrão - PR, à Rua Santo Antonio, nº 151, 1º andar sala 01, Bairro Cristo Rei, CEP 85.602-000.

CLÁUSULA TERCEIRA - O objeto será de "COMÉRCIO ATACADISTA DE MEDICAMENTOS E DROGAS DE USO HUMANO, COMÉRCIO ATACADISTA DE INSTRUMENTOS E MATERIAIS PARA USO MÉDICO, CIRÚRGICO, HOSPITALAR E DE LABORATÓRIOS, COMÉRCIO ATACADISTA DE PRÓTESES E ARTIGOS DE ORTOPEDIA, COMÉRCIO ATACADISTA DE COSMÉTICOS E PRODUTOS DE PERFUMARIA, COMÉRCIO ATACADISTA DE PRODUTOS ODONTOLÓGICOS, COMÉRCIO ATACADISTA DE MAQUINAS, APARELHOS E EQUIPAMENTOS PARA USO ODONTO-MÉDICO-HOSPITALAR; PARTES E PEÇAS, COMÉRCIO VAREJISTA DE PRODUTOS SANEBANTES DOMISSANITÁRIOS, COMÉRCIO VAREJISTA DE COSMÉTICOS, PRODUTOS DE PERFUMARIA E DE HIGIENE PESSOAL, COMÉRCIO ATACADISTA DE EQUIPAMENTOS ELÉTRICOS DE USO PESSOAL E DOMÉSTICO, COMÉRCIO ATACADISTA DE MOVEIS E ARTIGOS DE COLCHOARIA".

CLÁUSULA QUARTA - O capital social é de R\$ 110.000,00(cento e dez mil reais), dividido em 110.000(cento e dez mil) quotas de valor nominal de R\$ 1,00(um real) cada uma, integralizadas em moeda corrente do País, assim subscritas:

NOME	QUOTAS	VALOR
AMARILDO BASEGGIO	82.500	R\$ 82.500,00
MARIA STELLA PICOLLI BASEGGIO	27.500	R\$ 27.500,00

CLÁUSULA QUINTA - As quotas são indivisíveis e não poderão ser concedidas ou transferidas a terceiros sem o consentimento do outro sócio, a quem fica assegurado, em igualdade de condições e preço direito de preferência para a sua aquisição se postas à venda, formalizando, se realizar a cessão delas, a alteração contratual pertinente.

CLÁUSULA SEXTA - O prazo de duração da sociedade é indeterminado, e terá início em 01 de Setembro de 1990.

CLÁUSULA SÉTIMA - A responsabilidade de cada sócio é restrita ao valor de suas quotas, mas todos respondem solidariamente pela integralização do capital social.

CLÁUSULA OITAVA - A administração da sociedade caberá individualmente a AMARILDO BASEGGIO E MARIA STELLA PICOLLI BASEGGIO com os poderes e atribuições de Administradores, autorizado o uso do nome empresarial, vedado, no entanto, em atividades estranhas ao interesse social ou assumir obrigações seja em favor de qualquer dos sócios quotistas ou de terceiros, bem como onerar ou alienar bens imóveis da sociedade, sem autorização do outro sócio.

CLÁUSULA NONA - Os Administradores declaram, sob as penas da lei, de que não estão impedidos de exercer a administração da sociedade, por lei especial, ou em virtude de condenação criminal, ou por se encontrar sob efeitos dela, a pena que vede, ainda que temporariamente, o acesso a cargos públicos; ou por crime falimentar, de prevaricação, peita ou suborno, concussão, peculato, ou contra a economia popular, contra o sistema financeiro nacional, contra normas de defesa da concorrência, contra as relações de consumo, fé pública, ou a propriedade.

CLÁUSULA DÉCIMA - Ao término de cada exercício social, em 31 de dezembro, o administrador prestará contas justificadas de sua administração, procedendo à elaboração do inventário, do balanço patrimonial e do balanço de resultado econômico, cabendo aos sócios, na proporção de suas quotas, os lucros ou perdas apuradas.

CLÁUSULA DÉCIMA 1ª - Nos quatro meses seguintes ao término do exercício social, os sócios deliberarão sobre as contas e designarão administradores (es) quando for o caso.

CLÁUSULA DÉCIMA 2ª - Os sócios poderão, de comum acordo, fixar uma retirada mensal. A título de "pró labore" observadas as disposições regulamentadas pertinentes.

CLÁUSULA DÉCIMA 3ª - Falecendo ou interditado qualquer sócio, a sociedade continuará suas atividades com os herdeiros, sucessores e o incapaz. Não sendo possível ou inexistindo interesse destes ou do(s) sócio(s) remanescente(s), o valor de seus haveres será apurado e liquidado com base na

MARIA STELLA PICOLLI
BASEGGIO (CPF) 19400000000



ARTÓRIO

Autenticação Digital Código: 50920601229096069578-2
Data: 06/01/2022 11:17:28
Valor Total do Ato: R\$ 5,02



06/01/2022

Cartório Azevedo Bastos
Av. Presidente Epitácio Pessoa - 1145
Bairro dos Estados, João Pessoa - PB
(83) 3244-5404 - cartorio@azevedobastos.net.br

Valber Azevedo de M. Cavalcanti



TJPB



6ª ALTERAÇÃO CONTRATUAL:
AMARILDO BASEGGIO E CIA LTDA - EPP
CNPJ: 82.291.311/0001-13

situação patrimonial da sociedade, à data da resolução, verificada em balanço especialmente levantado.

PARÁGRAFO ÚNICO - O mesmo procedimento será adotado em outros casos em que a sociedade se resolva em relação a seu sócio.

CLÁUSULA DÉCIMA 4ª - Fica eleito o foro de Francisco Beltrão para o exercício e o cumprimento dos direitos e obrigações resultantes deste contrato.

E por estarem assim justos e contratados assinam o presente instrumento em 3(três) vias.

Francisco Beltrão - PR, 03 de Setembro de 2014.



AMARILDO BASEGGIO

MARIA STELLA PICOLI BASEGGIO

JUNTA COMERCIAL DO PARANÁ
AGENCIA REGIONAL DE FRANCISCO BELTRAO
CERTIFICO O REGISTRO EM: 05/09/2014
SOB NÚMERO: 20145314774
Protocolo: 14/531477-4, DE 05/09/2014

Empresa: 11 2 020906 1
AMARILDO BASEGGIO E CIA LTDA - EPP

SEBASTIÃO NOTTA
SECRETARIO GERAL



ARTÓRIO Autenticação Digital Código: 50920601229096069578-3
Data: 06/01/2022 11:17:28
Valor Total do Ato: R\$ 5,02



Cartório Azevedo Bastos
Av. Presidente Epitácio Pessoa - 1145
Bairro dos Estados, João Pessoa - PB
(83) 3244-5404 - cartorio@azevedobastos.not.br

Valter Azevedo de M. Cavalcanti

TJPB



O presente documento digital foi conferido com o original e assinado digitalmente por ADAUTO JOSÉ FERNANDES RIBEIRO, em quinta-feira, 6 de janeiro de 2022 11:27:23 GMT-03:00, CNS: 06.870-0 - Cartório



TRIBUNAL DE JUSTIÇA DO ESTADO DO PARANÁ
Secretaria do Ofício Distribuidor e Anexos de FRANCISCO BELTRÃO

CERTIDÃO DE DISTRIBUIÇÃO – FINS GERAIS – CÍVEIS – ESPECÍFICA - NEGATIVA

Certifico que revendo os livros, sistemas e arquivos de distribuição CÍVEIS, ESPECIFICAMENTE: FALÊNCIA, CONCORDATA, RECUPERAÇÃO JUDICIAL, RECUPERAÇÃO EXTRAJUDICIAL desta Secretaria, verifiquei NÃO CONSTAR nenhum registro contra:

AMARILDO BASEGGIO & CIA LTDA
CNPJ: 82.291.311/0001-11
Local da Sede: FRANCISCO BELTRÃO/PR

Orientações:

Esta certidão NÃO APONTA ordinariamente os processos em que a pessoa cujo nome pesquisado figura como Autor(a). São apontados os feitos em tramitação cadastrados no Sistema Informatizado referente à comarca de FRANCISCO BELTRÃO

Não existe qualquer conexão com qualquer outra base de dados de instituição pública ou com a Receita Federal que verifique a identidade do NOME/RAZÃO SOCIAL com o CPF/CNPJ. A conferência dos dados pessoais fornecidos pelo pesquisado é de responsabilidade exclusiva do destinatário da certidão.

A certidão em nome de pessoa jurídica considera os processos referentes à matriz e às filiais.

Considera-se NEGATIVA a certidão que aponta somente homônimos não qualificados, nos termos do art. 8º, §2º da Resolução CNJ 121/2010.

A presente certidão menciona somente o registro de distribuição, para dados complementares do procedimento, deve-se dirigir até a Secretaria para onde foi distribuído e solicitar uma CERTIDÃO DE OBJETO E PÉ.

A Busca de MICROEMPREENDEDOR INDIVIDUAL e EMPRESÁRIO INDIVIDUAL abrange também a pessoa física

FRANCISCO BELTRÃO, 28 de Janeiro de 2022



Karla Isabel da Costa
Distribuidor



REPÚBLICA FEDERATIVA DO BRASIL
CADASTRO NACIONAL DA PESSOA JURÍDICA

NÚMERO DE INSCRIÇÃO 82.291.311/0001-11 MATRIZ	COMPROVANTE DE INSCRIÇÃO E DE SITUAÇÃO CADASTRAL	DATA DE ABERTURA 28/08/1990
---	---	--------------------------------

NOME EMPRESARIAL AMARILDO BASEGGIO & CIA LTDA
--

TÍTULO DO ESTABELECIMENTO (NOME DE FANTASIA) DISPROBEL	PORTE EPP
---	--------------

CÓDIGO E DESCRIÇÃO DA ATIVIDADE ECONÔMICA PRINCIPAL 46.44-3-01 - Comércio atacadista de medicamentos e drogas de uso humano
--

CÓDIGO E DESCRIÇÃO DAS ATIVIDADES ECONÔMICAS SECUNDÁRIAS 46.45-1-01 - Comércio atacadista de instrumentos e materiais para uso médico, cirúrgico, hospitalar e de laboratórios 46.45-1-02 - Comércio atacadista de próteses e artigos de ortopedia 46.46-0-01 - Comércio atacadista de cosméticos e produtos de perfumaria 46.45-1-03 - Comércio atacadista de produtos odontológicos 46.54-8-00 - Comércio atacadista de máquinas, aparelhos e equipamentos para uso odonto-médico-hospitalar; partes e peças 47.89-0-05 - Comércio varejista de produtos saneantes domissanitários 47.72-5-00 - Comércio varejista de cosméticos, produtos de perfumaria e de higiene pessoal 46.49-4-01 - Comércio atacadista de equipamentos elétricos de uso pessoal e doméstico 46.49-4-04 - Comércio atacadista de móveis e artigos de colchoaria

CÓDIGO E DESCRIÇÃO DA NATUREZA JURÍDICA 206-2 - Sociedade Empresária Limitada
--

LOGRADOURO R SANTO ANTONIO	NÚMERO 151	COMPLEMENTO PRIMEIRO ANDAR SALA 01
-------------------------------	---------------	---------------------------------------

CEP 85.602-000	BAIRRO/DISTRITO CRISTO REI	MUNICÍPIO FRANCISCO BELTRAO	UF PR
-------------------	-------------------------------	--------------------------------	----------

ENDEREÇO ELETRÔNICO STELLA_DISPROBEL@HOTMAIL.COM	TELEFONE (46) 3524-2405
---	----------------------------

AGENTE FEDERATIVO RESPONSÁVEL (EFR) *****
--

SITUAÇÃO CADASTRAL ATIVA	DATA DA SITUAÇÃO CADASTRAL 22/10/2005
-----------------------------	--

MOTIVO DE SITUAÇÃO CADASTRAL

SITUAÇÃO ESPECIAL *****	DATA DA SITUAÇÃO ESPECIAL *****
----------------------------	------------------------------------

Aprovado pela Instrução Normativa RFB nº 1.863, de 27 de dezembro de 2018.

Emitido no dia 08/11/2021 às 15:19:21 (data e hora de Brasília).

Página: 1/1

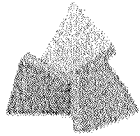

**RECEITA
ESTADUAL DO
PARANÁ**

PARANÁ
GOVERNO DO ESTADO
SECRETARIA DA FAZENDA

Comprovante de Registro Cadastral - CICAD

Cadastro de CAD/ICMS	Cadastro de CNPJ	Início das atividades
32102692-30	82.291.311 / 0001-11	09/1990

Empresa / Estabelecimento

Nome da empresa **AMARILDO BASEGGIO & CIA LTDA**
 Título do Estabelecimento **RETIRAR**
 Endereço do Estabelecimento **RUA SANTO ANTONIO, 151, 1º ANDAR SALA 1 - CRISTO REI - CEP 85602-000**
FONE: (46) 3524-2405 - FAX: (46) 3524-2405
 Município de Instalação **FRANCISCO BELTRÃO - PR, DESDE 09/1990**
 (Estabelecimento Matriz)

Qualificação

Situação atual **ATIVO - SIMPLES NACIONAL / SIMPLES NACIONAL - DIA 03 DO MÊS + 2, A PARTIR DE 06/2021**
 Natureza Jurídica **206-2 - SOCIEDADE EMPRESÁRIA LTDA**
 Principal Atividade Econômica do Estabelecimento **4644-3 / 01 - COMÉRCIO ATACADO DE MEDICAMENTOS E MEDICAMENTOS PARA USO HUMANO**
4645-1/02 - COMÉRCIO POR GROSSO DE PRÓTESES E ARTIGOS ORTOPÉDICOS
4646-0 / 01 COMÉRCIO POR GROSSO DE PRODUTOS DE COSMÉTICOS E PERFUMES
4645-1/03 - COMÉRCIO POR GROSSO DE PRODUTOS ODONTOLÓGICOS
4664-8/00 - COMÉRCIO POR GROSSO DE MÁQUINAS, APARELHOS E EQUIPAMENTOS PARA USO DENTAL-MÉDICO-HOSPITAL; PEÇAS E PEÇAS
 Atividade Econômica(s) Secundária(s) do Estabelecimento **4789-0 / 05 COMÉRCIO POR GROSSO DE PRODUTOS SANITÁRIOS DOMÉSTICOS**
4772-5/00 - COMÉRCIO A RETALHO DE COSMÉTICOS, PERFUMERIA E PRODUTOS DE HIGIENE PESSOAL
4649-4/01 - COMÉRCIO POR GROSSO DE EQUIPAMENTOS ELÉTRICOS PARA USO PESSOAL E DOMÉSTICO
4649-4/04 - ATACADISTA DE MÓVEIS E ARTIGOS PARA COLCHÕES
4645-1/01 - COMÉRCIO ATACADO DE INSTRUMENTOS E MATERIAIS PARA USO MÉDICO, CIRÚRGICO, HOSPITALAR E LABORATORIAL

Estrutura Corporativa

Modelo	Cadastro	Nome Completo / Nome Comercial	Qualificação
CPF	453.313.169-72	AMARILDO BASEGGIO	SÓCIO-ADMINISTRADOR
CPF	628.077.149-00	MARIA STELLA PICOLLI BASEGGIO	SÓCIO-ADMINISTRADOR

Esta CICAD é válida até 12/02/2022.

Os dados cadastrais deste estabelecimento podem ser confirmados pela internet www.fazenda.pr.gov.br



Secretaria de Estado da Fazenda do
Estado do Paraná
Receita do Estado do Paraná

CAD/ICMS nº 32102692-30

Emitido eletronicamente via Internet
13/01/2022 16:48:06

Dados transmitidos com segurança
Tecnologia CELEPAR



MINISTÉRIO DA FAZENDA
Secretaria da Receita Federal do Brasil
Procuradoria-Geral da Fazenda Nacional

**CERTIDÃO POSITIVA COM EFEITOS DE NEGATIVA DE DÉBITOS RELATIVOS AOS TRIBUTOS
FEDERAIS E À DÍVIDA ATIVA DA UNIÃO**

Nome: AMARILDO BASEGGIO & CIA LTDA
CNPJ: 82.291.311/0001-11

Ressalvado o direito de a Fazenda Nacional cobrar e inscrever quaisquer dívidas de responsabilidade do sujeito passivo acima identificado que vierem a ser apuradas, é certificado que:

1. constam débitos administrados pela Secretaria da Receita Federal do Brasil (RFB) com exigibilidade suspensa nos termos do art. 151 da Lei nº 5.172, de 25 de outubro de 1966 - Código Tributário Nacional (CTN), ou objeto de decisão judicial que determina sua desconsideração para fins de certificação da regularidade fiscal, ou ainda não vencidos; e
2. não constam inscrições em Dívida Ativa da União (DAU) na Procuradoria-Geral da Fazenda Nacional (PGFN).

Conforme disposto nos arts. 205 e 206 do CTN, este documento tem os mesmos efeitos da certidão negativa.

Esta certidão é válida para o estabelecimento matriz e suas filiais e, no caso de ente federativo, para todos os órgãos e fundos públicos da administração direta a ele vinculados. Refere-se à situação do sujeito passivo no âmbito da RFB e da PGFN e abrange inclusive as contribuições sociais previstas nas alíneas 'a' a 'd' do parágrafo único do art. 11 da Lei nº 8.212, de 24 de julho de 1991.

A aceitação desta certidão está condicionada à verificação de sua autenticidade na Internet, nos endereços <<http://rfb.gov.br>> ou <<http://www.pgfn.gov.br>>.

Certidão emitida gratuitamente com base na Portaria Conjunta RFB/PGFN nº 1.751, de 2/10/2014.

Emitida às 15:18:02 do dia 08/11/2021 <hora e data de Brasília>.

Válida até 07/05/2022.

Código de controle da certidão: **5FA2.6E11.73B8.30E7**

Qualquer rasura ou emenda invalidará este documento.



Estado do Paraná
Secretaria de Estado da Fazenda
Receita Estadual do Paraná

1030 R

Certidão Negativa
de Débitos Tributários e de Dívida Ativa Estadual
Nº 025997609-15

Certidão fornecida para o CNPJ/MF: 82.291.311/0001-11
Nome: AMARILDO BASEGGIO & CIA LTDA

Ressalvado o direito da Fazenda Pública Estadual inscrever e cobrar débitos ainda não registrados ou que venham a ser apurados, certificamos que, verificando os registros da Secretaria de Estado da Fazenda, constatamos não existir pendências em nome do contribuinte acima identificado, nesta data.

Obs.: Esta Certidão engloba todos os estabelecimentos da empresa e refere-se a débitos de natureza tributária e não tributária, bem como ao descumprimento de obrigações tributárias acessórias.

Válida até 27/05/2022 - Fornecimento Gratuito

A autenticidade desta certidão deverá ser confirmada via Internet
www.fazenda.pr.gov.br

Handwritten marks and signatures in the bottom right corner.

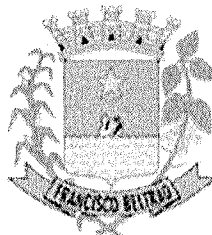

MUNICÍPIO DE FRANCISCO BELTRÃO
ESTADO DO PARANÁ
SECRETARIA MUNICIPAL DA FAZENDA

CERTIDÃO NEGATIVA
Nº204/2022

RAZÃO SOCIAL: AMARILDO BASEGGIO & CIA LTDA - ME

CNPJ: 82.291.311/0001-11

INSCRIÇÃO MUNICIPAL: 32450

INSCRIÇÃO ESTADUAL: 3210269230

ALVARÁ: 32450

ENDEREÇO: R SANTO ANTONIO, 151 - SALA-01 - CRISTO REI CEP: 85602000 Francisco Beltrão - PR

ATIVIDADE: Comércio atacadista de medicamentos e drogas de uso humano, Comércio atacadista de próteses e artigos de ortopedia, Comércio atacadista de produtos odontológicos, Comércio varejista de produtos saneantes domissanitários, Comércio atacadista de equipamentos elétricos de uso pessoal e doméstico, Comércio atacadista de móveis e artigos de colchoaria, Comércio atacadista de máquinas, aparelhos e equipamentos para uso odonto-médico-hospitalar; partes e peças, Comércio varejista de cosméticos, produtos de perfumaria e de higiene pessoal, Comércio atacadista de instrumentos e materiais para uso médico, cirúrgico, hospitalar e de laboratórios, Comércio atacadista de cosméticos e produtos de perfumaria

Certificamos que não existem pendências em nome do contribuinte supramencionado relativas aos tributos administrados pela Secretaria Municipal da Fazenda. Fica ressalvado o direito de a Fazenda Pública do Município de Francisco Beltrão cobrar quaisquer dívidas provenientes de tributos que venham a ser apurados ou que se verifiquem a qualquer tempo, inclusive em relação ao período abrangido por esta certidão.

DATA	DE	EMISSÃO:	05/01/2022
DATA	DE	VALIDADE:	06/03/2022
FINALIDADE:	CONCORRÊNCIA	/	LICITAÇÃO
CÓDIGO DE AUTENTICAÇÃO: 9ZTMHBUFFH2JZX2HQ2EP			

A autenticidade desta certidão deverá ser confirmada na Internet, no endereço www.franciscobeltrao.pr.gov.br

Certidão emitida gratuitamente pela internet em: 05/01/2022 - 11:14:23
Qualquer rasura invalidará este documento.

[Voltar](#)[Imprimir](#)

Certificado de Regularidade do FGTS - CRF

Inscrição: 82.291.311/0001-11

Razão Social: AMARILDO BASEGGIO & CIA LTDA

Endereço: RUA SANTO ANTONIO 151 / CRISTO REI / FRANCISCO BELTRAO / PR
/ 85602-000

A Caixa Econômica Federal, no uso da atribuição que lhe confere o Art. 7, da Lei 8.036, de 11 de maio de 1990, certifica que, nesta data, a empresa acima identificada encontra-se em situação regular perante o Fundo de Garantia do Tempo de Serviço - FGTS.

O presente Certificado não servirá de prova contra cobrança de quaisquer débitos referentes a contribuições e/ou encargos devidos, decorrentes das obrigações com o FGTS.

Validade: 24/01/2022 a 22/02/2022

Certificação Número: 2022012404155542200280

Informação obtida em 02/02/2022 17:47:38

A utilização deste Certificado para os fins previstos em Lei esta condicionada a verificação de autenticidade no site da Caixa:
www.caixa.gov.br



PODER JUDICIÁRIO
JUSTIÇA DO TRABALHO

CERTIDÃO NEGATIVA DE DÉBITOS TRABALHISTAS

Nome: AMARILDO BASEGGIO & CIA LTDA (MATRIZ E FILIAIS)

CNPJ: 82.291.311/0001-11

Certidão nº: 28005174/2021

Expedição: 10/09/2021, às 17:56:11

Validade: 08/03/2022 - 180 (cento e oitenta) dias, contados da data de sua expedição.

Certifica-se que **AMARILDO BASEGGIO & CIA LTDA (MATRIZ E FILIAIS)**, inscrito(a) no CNPJ sob o nº **82.291.311/0001-11**, **NÃO CONSTA** do Banco Nacional de Devedores Trabalhistas.

Certidão emitida com base no art. 642-A da Consolidação das Leis do Trabalho, acrescentado pela Lei nº 12.440, de 7 de julho de 2011, e na Resolução Administrativa nº 1470/2011 do Tribunal Superior do Trabalho, de 24 de agosto de 2011.

Os dados constantes desta Certidão são de responsabilidade dos Tribunais do Trabalho e estão atualizados até 2 (dois) dias anteriores à data da sua expedição.

No caso de pessoa jurídica, a Certidão atesta a empresa em relação a todos os seus estabelecimentos, agências ou filiais.

A aceitação desta certidão condiciona-se à verificação de sua autenticidade no portal do Tribunal Superior do Trabalho na Internet (<http://www.tst.jus.br>).

Certidão emitida gratuitamente.

INFORMAÇÃO IMPORTANTE

Do Banco Nacional de Devedores Trabalhistas constam os dados necessários à identificação das pessoas naturais e jurídicas inadimplentes perante a Justiça do Trabalho quanto às obrigações estabelecidas em sentença condenatória transitada em julgado ou em acordos judiciais trabalhistas, inclusive no concernente aos recolhimentos previdenciários, a honorários, a custas, a emolumentos ou a recolhimentos determinados em lei; ou decorrentes de execução de acordos firmados perante o Ministério Público do Trabalho ou Comissão de Conciliação Prévia.

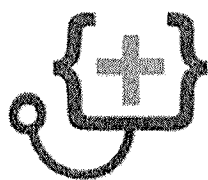

DISPROBEL

DISTRIBUIDORA DE PRODUTOS FARMACÊUTICOS BELTRÃO
AMARILDO BASEGGIO & CIA LTDA

O MUNICÍPIO DE MARMELEIRO – PARANÁ
EDITAL DE PREGÃO Nº 002/2022
PROCESSO ADMINISTRATIVO Nº 002/2022
MODALIDADE: PREGÃO ELETRÔNICO
TIPO: MENOR PREÇO UNITÁRIO POR ITEM

OBJETO: contratação de empresa para fornecimento de material médico hospitalar

ANEXO III DECLARAÇÃO UNIFICADA

À pregoeira e equipe de apoio

Pelo presente instrumento, a empresa AMARILDO BASEGGIO & CIA LTDA-DISPROBEL, CNPJ nº 82.291.311/0001-11, com sede na RUA SANTO ANTONIO,151, BAIRRO CRISTO REI,85.602-000 FRANCISCO BELTRÃO-PARANA, através de seu representante legal infra-assinado, que:

- 1) Declaramos, para os fins do disposto no inciso V do art. 27 da Lei n.º 8.666/93, acrescido pela Lei n.º 9.854/99, que não empregamos menores de 18 (dezoito) anos em trabalho noturno, perigoso ou insalubre e não empregamos menores de 16 (dezesesseis) anos. Ressalva ainda, que, caso empregue menores na condição de aprendiz (a partir de 14 anos, deverá informar tal situação no mesmo documento).
- 2) Declaramos, sob as penas da lei, que a empresa não foi declarada inidônea para licitar ou contratar com a Administração Pública.
- 3) Declaramos para os devidos fins de direito, na qualidade de Proponente dos procedimentos licitatórios, instaurados por este Município, que o(a) responsável legal da empresa é o(a) Sr.(a) MARIA STELLA PICOLLI BASEGGIO, Portador(a) do RG sob nº.4.511.418-0 e CPFº 628.077.149-00, cuja função/cargo é sócio administrador , **responsável pela assinatura da Ata de Registro de Preços.**
- 4) Declaramos para os devidos fins que **NENHUM** sócio desta empresa exerce cargo ou função pública impeditiva de relacionamento comercial com a Administração Pública.
- 5) Declaramos de que a empresa não contratará empregados com incompatibilidade com as autoridades contratantes ou ocupantes de cargos de direção ou de assessoramento até o terceiro grau, na forma da Súmula Vinculante nº 013 do STF (Supremo Tribunal Federal).

Rua Santo Antonio, 151 - 1º Andar - Bairro Cristo Rei - Francisco Beltrão
Fone: (46) 3524-2405/46 99934-8930 / E-mail: disprobel@hotmail.com ou
stella_disprobel@hotmail.com

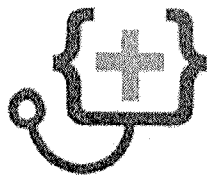

DISPROBEL

DISTRIBUIDORA DE PRODUTOS FARMACÊUTICOS BELTRÃO
AMARILDO BASEGGIO & CIA LTDA

6) Declaramos para os devidos fins que em caso de qualquer comunicação futura referente a este processo licitatório, bem como em caso de eventual contratação, concordo que a **Ata de Registro de Preços** seja encaminhada para o seguinte endereço:

E-mail: disprobel@hotmail.com

Telefone: (46)35242405

7) Caso altere o citado e-mail ou telefone comprometo-me em protocolizar pedido de alteração junto ao Sistema de Protocolo deste Município, sob pena de ser considerado como intimado nos dados anteriormente fornecidos.

8) Nomeamos e constituímos o senhor(a) MARIA STELLA PICOLLI BASEGGIO, portador(a) do CPF/MF sob n.º 628.077.149-00, para ser o(a) responsável para acompanhar a execução da **Ata de Registro de Preços**, referente ao Pregão Eletrônico n.º 02/2022 e todos os atos necessários ao cumprimento das obrigações contidas no instrumento convocatório, seus Anexos e na Ata de Registro de Preços/Contrato.

Francisco Beltrão, 06 de fevereiro de 2022.

MARIA STELLA PICOLLI Assinado de forma digital por MARIA
BASEGGIO:62807714900 STELLA PICOLLI BASEGGIO 62807714900
Dados: 2022.02.06 17:50:55 -03'00'

Maria Stella Picolli Baseggio

RG: 4.511.418-0

CPF: 628.077.149-00

Rua Santo Antonio, 151 - 1º Andar - Bairro Cristo Rei - Francisco Beltrão
Fone: (46) 3524-2405/46 99934-8930 / E-mail: disprobel@hotmail.com ou
stella_disprobel@hotmail.com

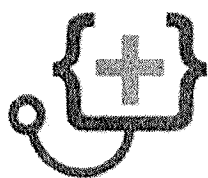

DISPROBEL

DISTRIBUIDORA DE PRODUTOS FARMACÊUTICOS BELTRÃO
AMARILDO BASEGGIO & CIA LTDA

O MUNICÍPIO DE MARMELEIRO – PARANÁ
EDITAL DE PREGÃO Nº 002/2022
PROCESSO ADMINISTRATIVO Nº 002/2022
MODALIDADE: PREGÃO ELETRÔNICO
TIPO: MENOR PREÇO UNITÁRIO POR ITEM

OBJETO: contratação de empresa para fornecimento de material médico hospitalar

ANEXO IV

DECLARAÇÃO DE ENQUADRAMENTO – ME/EPP

Pelo presente instrumento, a empresa AMARILDO BASEGGIO & CIA LTDA-DISPROBEL, CNPJ nº 82.291.311/0001-11, com sede na RUA SANTO ANTONIO, 151, BAIRRO CRISTO REI, FRANCISCO BELTRÃO-PARANA, através de seu representante legal infra-assinado, declara, sob as penas do artigo 299 do Código Penal, que se enquadra na situação de microempresa, empresa de pequeno porte ou cooperativa, nos termos da Lei Complementar nº 123/06, alterada pela Lei Complementar nº 147/14, bem assim que inexistem fatos supervenientes que conduzam ao seu desenquadramento desta situação.

Francisco Beltrão, 06 de fevereiro de 2022.

MARIA STELLA PICOLLI Assinado de forma digital por MARIA STELLA PICOLLI BASEGGIO:62807714900
BASEGGIO:62807714900 Dados: 2022.02.06 17:50:35 -03'00'

Maria Stella Picolli Baseggio

RG: 4.511.418-0

CPF: 628.077.149-00

Rua Santo Antonio, 151 - 1º Andar - Bairro Cristo Rei - Francisco Beltrão
Fone: (46) 3524-2405/46 99934-8930 / E-mail: disprobel@hotmail.com ou
stella_disprobel@hotmail.com



Governo do Estado do Paraná
Secretaria da Micro e Pequena Empresa
Junta Comercial do Estado do Paraná



CERTIDÃO SIMPLIFICADA

Sistema Nacional de Registro de Empresas Mercantis - SINREM

Certificamos que as informações abaixo constam dos documentos arquivados
nesta Junta Comercial e são vigentes na data da sua expedição.

Nome Empresarial: AMARILDO BASEGGIO E CIA LTDA - EPP			Protocolo: PRC2209778590			
Natureza Jurídica: Sociedade Empresária Limitada						
NIRE (Sede) 41202398661		CNPJ 82.291.311/0001-11		Data de Ato Constitutivo 28/08/1990	Início de Atividade 01/09/1990	
Endereço Completo Rua SANTO ANTONIO, Nº 151, 01 ANDAR SALA 01, CRISTO REI - Francisco Beltrão/PR - CEP 85602-000						
Objeto Social COMÉRCIO ATACADISTA DE MEDICAMENTOS E DROGAS DE USO HUMANO, COMÉRCIO ATACADISTA DE INSTRUMENTOS E MATERIAIS PARA USO MÉDICO, CIRÚRGICO, HOSPITALAR E DE LABORATÓRIOS, COMÉRCIO ATACADISTA DE PRÓTESES E ARTIGOS DE ORTOPIEDIA, COMÉRCIO ATACADISTA DE COSMÉTICOS E PRODUTOS DE PERFUMARIA, COMÉRCIO ATACADISTA DE PRODUTOS ODONTOLÓGICOS, COMÉRCIO ATACADISTA DE MAQUINAS, APARELHOS E EQUIPAMENTOS PARA USO ODONTO-MEDICO-HOSPITALAR, PARTES E PEÇAS, COMÉRCIO VAREJISTA DE PRODUTOS SANEANTES DOMISSANITÁRIOS, COMÉRCIO VAREJISTA DE COSMÉTICOS, PRODUTOS DE PERFUMARIA E DE HIGIENE PESSOAL, COMÉRCIO ATACADISTA DE EQUIPAMENTOS ELÉTRICOS DE USO PESSOAL E DOMÉSTICO, COMÉRCIO ATACADISTA DE MÓVEIS E ARTIGOS DE COLCHOARIA						
Capital Social R\$ 110.000,00 (cento e dez mil reais)			Porte EPP (Empresa de Pequeno Porte)		Prazo de Duração Indeterminado	
Capital Integralizado R\$ 110.000,00 (cento e dez mil reais)						
Dados do Sócio						
Nome MARIA STELLA PICOLLI BASEGGIO		CPF/CNPJ 628.077.149-00	Participação no capital R\$ 27.500,00	Espécie de sócio Sócio	Administrador S	Término do mandato Indeterminado
Nome AMARILDO BASEGGIO		CPF/CNPJ 453.313.169-72	Participação no capital R\$ 82.500,00	Espécie de sócio Sócio	Administrador S	Término do mandato Indeterminado
Dados do Administrador						
Nome MARIA STELLA PICOLLI BASEGGIO		CPF 628.077.149-00		Término do mandato Indeterminado		
Nome AMARILDO BASEGGIO		CPF 453.313.169-72		Término do mandato Indeterminado		
Último Arquivamento						
Data 05/09/2014		Número 20145314774		Ato/eventos 002 / 051 - CONSOLIDAÇÃO DE CONTRATO/ESTATUTO	Situação ATIVA Status SEM STATUS	

Esta certidão foi emitida automaticamente em 13/01/2022, às 08:14:24 (horário de Brasília).
Se impressa, verificar sua autenticidade no <https://www.empresafacil.pr.gov.br>, com o código XJGVXPG5.



PRC2209778590

LEANDRO MARCOS RAYSEL BISCAIA
Secretário Geral



Ministério da Saúde
 Agência Nacional de Vigilância Sanitária
 Diretoria de Serviços e Correlatos

AUTORIZAÇÃO DE FUNCIONAMENTO N.º 800.301-6

Com fundamento no Artigo 95, Parágrafos 1º e 2º, do Regimento Interno aprovado pela Resolução n.º 1, de 26 de abril de 1999, fica autorizada a funcionar a partir de 13 de Julho de 2000, em todo território nacional, a empresa Amarildo Baseggio e Cia Ltda. inscrita sob o C.G.C. n.º 82.291.311/0001-11, sita à Rua Santo Antonio, 151 - Cristo Rei, na cidade de Francisco Beltrão/PR. CEP 85.602-000, exercendo a(s) atividade(s) de Armazenar, Distribuir, Transportar e Importar produtos correlatos, sob a responsabilidade técnica e legal de José de Araujo Junior e Amarildo Baseggio, respectivamente.

Brasília, 07 de Agosto de 2000.

Paulino Shiguer Araki
 Gerente Geral de Correlatos
 GGCORANVS

MARIA STELLA PICOLLI
 BASEGGIO-62807714900
Assinado de forma digital por
 MARIA STELLA PICOLLI
 BASEGGIO-62807714900
 Data: 2022.08.06 11:18:53 -03'00'

Confira os dados do ato em: <https://selodigital.tjpb.jus.br> ou Consulte o Documento em: <https://azevedobastos.not.br/documento/50920601224916040389>



ARTÓRIO Autenticação Digital Código: 50920601224916040389-1
 Data: 06/01/2022 11:18:35
 Valor Total do Ato: R\$ 5,02



06.870-0 Cartório Azevêdo Bastos
 Av. Presidente Epitácio Pessoa - 1145
 Bairro dos Estados, João Pessoa - PB
 (33) 3244-5404 - cartorio@azevedobastos.not.br



O presente documento digital foi conferido com o original e assinado digitalmente por ADAUTO JOSÉ FERNANDES RIBEIRO, em quinta-feira, 6 de janeiro de 2022 11:27:23 GMT-03:00, CNS: 06.870-0 - Cartório Azevêdo Bastos - 1º Ofício de Registro Civil das Pessoas Naturais e de Interdições e Tutel/PB, nos termos da medida provisória N. 2.200-2, de 24 de agosto de 2001. Sua validade deverá ser confirmada no endereço eletrônico www.cenad.org.br/autenticados. O presente documento digital pode ser convertido em papel por meio de autenticação no Tabelionato

Consultas / Funcionamento de Empresa Nacional / Resultado / Detalhamento

Dados da Empresa Nacional

Razão Social

AMARILDO BASEGGIO & CIA LTDA

CNPJ

82.291.311/0001-11

Endereço Completo

RUA SANTO ANTONIO, N° 151 - CRISTO REI CEP: 85.602-000 - FRANCISCO BELTRÃO/PR

Telefone

(46) 3524-2405

Responsável Técnico

GABRIELE ANTONIOLI

Responsável Legal

[sem dados cadastrados]

Dados do Cadastro

Cadastro N°

8.00.301-6

Data do Cadastro

13/07/2000

Situação

Ativa

N° do Processo

0802369.9

Cadastro

8 - Produtos para Saúde (Correlatos)

Atividades / Classes

Armazenar

- Correlato

Distribuir

- Correlato

Importar

- Correlato

Transportar

- Correlato

Certificado de Boas Práticas de Fabricação - CBPF (Vigente)

Empresa Solicitante

Linhas de Certificação Vigentes

Data de Publicação

Vencimento do Certificado

Nenhum registro encontrado

Certificado de Boas Práticas de Distribuição e Armazenagem - CBPDA (Vigente)

Empresa Solicitante

Linhas de Certificação Vigentes

Data de Publicação

Vencimento do Certificado

Nenhum registro encontrado

Voltar

O presente documento digital foi conferido com o original e assinado digitalmente por MARCELO TIMOTEU DE OLIVEIRA, em quinta-feira, 1 de julho de 2021 11:59:54 GMT-03:00. CNS: 06.870-0 - 1º OFÍCIO DE REGISTRO CIVIL DAS PESSOAS NATURAIS E TABELIONATO DE NOTAS/PR nos termos da medida provisória N.º 2.200-2 de 24 de agosto de 2001. Sua autenticidade atestada por conferência em sistema eletrônico.



DE INDUSTRIA NACIONAL DE TECNOLOGIA ELETRONICA LTDA 103.466-3 16.813.837/0001-96 17180/00 28/06/94 AV ADOLFO BARBOSA 1211 JARDIM JULIANA 13.904-990 AMARAO SP			
CORRELAÇÃO	ARMAZEM	DISTRIBUIÇÃO	EXPORTAR
FABRIL	FRONTIS	RENOVAÇÃO	TRANSPORTAR
LABORAL PRODUTOS PARA LABORATORIOS LTDA-VFF 101.888-1 73.887.843/0001-94 42732/08 09/12/94 ESTRADA DO CARRO BOQUITO 237/ VI. Nº DE LORENAIS 07.163-018 GONCALVES SP			
CORRELAÇÃO	FABRIL	IMPORTAR	
EXPORTAR	FABRIL	IMPORTAR	
HOSPITAL MEDICAL EMERGENCIA IMB E COMERCIO LTDA 103.228-1 52.844.882/0001-90 48319/00 03/02/99 AV TUCUNA CORUYAMPO 384/ CAXIMODU 05.314-088 SAO PAULO SP			
CORRELAÇÃO	DISTRIBUIÇÃO	EXPORTAR	
FABRIL	DISTRIBUIÇÃO	EXPORTAR	
NAVYI COM E SERVIÇOS MEDICOS E HOSPITALARES LTDA 108.247-9 08.849.093/0001-71 48423/00 13/07/99 RUA MARCELO DE MATHOS 441/ VILA MARIANA 04.818-081 SAO PAULO SP			
CORRELAÇÃO	DISTRIBUIÇÃO		
ARMAZEM	DISTRIBUIÇÃO		
DE ARCONDIO IMB E COM DE APARELHOS OPTICOS LTDA 102.938-4 01.710.358/0001-49 48323/00 10/01/94 RUA PARALIZO 139/61-619FAMO PARALIZO 04.103-808 SAO PAULO SP			
CORRELAÇÃO	DISTRIBUIÇÃO	EXPORTAR	IMPORTAR
DISTRIBUIÇÃO	EXPORTAR	FABRIL	IMPORTAR
COM-SUBSIDIÁRIO VARIADO IMPORTADORA E EXPORTADORA LTDA 103.799-7 01.302.876/0001-36 51237/00 12/01/99 AP BOQUEIRÃO 1841/306-307 MORMA 04.516-001 SAO PAULO SP			
CORRELAÇÃO	DISTRIBUIÇÃO	EXPORTAR	IMPORTAR
DISTRIBUIÇÃO	EXPORTAR	IMPORTAR	
SPV MEDICAL LTDA 000.233-1 01.010.034/0001-04 51338/00 04/05/2000 AV RUY BARBOSA 348/01 CENTRO 07.062-140 VANDREIA SP			
CORRELAÇÃO	DISTRIBUIÇÃO	EXPORTAR	IMPORTAR
ARMAZEM	DISTRIBUIÇÃO	EXPORTAR	IMPORTAR
TRANSPORTAR			
PARCELAR DO BRASIL LTDA 103.780-7 00.382.210/0001-24 60826/00 14/02/94 RUA IPORÓDIO 659/478 FERDINAND 03.816-080 SAO PAULO SP			
CORRELAÇÃO	DISTRIBUIÇÃO	EXPORTAR	IMPORTAR
ARMAZEM	DISTRIBUIÇÃO	EXPORTAR	IMPORTAR
SOLARIS HIGIENIZANTES MEDICOS LTDA 000.191-6 01.000.873/0001-00 48900/00 01/03/99 RUA PARALIZO 408/ VILA GUARANI 02.488-830 COLAMBO PR			
CORRELAÇÃO	ARMAZEM	DISTRIBUIÇÃO	EXPORTAR
FABRIL	FRONTIS	TRANSPORTAR	EXPORTAR
TOTAL DE EMPRESAS (IMPRESAS)-----17			

RESOLUÇÃO-Nº 73, DE 13 DE JULHO DE 2001

O Diretor responsável pela Diretoria de Serviços e Correções ao uso da atribuição que lhe confere o § 1º e 2º do Art. 93 do Regulamento Interno aprovado pela Resolução nº 1, de 26 de abril de 1999, considerando a classe "C" do inciso II do citado artigo e o art. 2º, inciso V do mesmo Regulamento, e tendo em vista o art. 7º, da Lei nº 6.360, de 23 de setembro de 1976, resolve:

Art. 1º Cancelar os pedidos de inscrição de funcionamento das empresas constantes no anexo desta resolução.

Art. 2º Esta resolução entrará em vigor na data de sua publicação.

GONZALO VECINA NIETO

ANEXO

Ministerio de Saude Agencia Nacional de Vigilancia Sanitaria Servico de Registro Concessão de Autorização de Funcionamento Nome da Empresa / Razão Social Nº. CNJ Rua/Av CNP				Nº. Autorização Dt. Autorização Nº. Processo Município Estado CV
Classe Atividade: ARMAZEM ARMAZEM E CIA LTDA 000201-8 01.001.113/0001-11 00034/99 RUA SAO JOSE 151 CUIAPO MT 01.403-000 FRANCISCO ALEXANDRE SP				
CORRELAÇÃO	DISTRIBUIÇÃO	EXPORTAR	TRANSPORTAR	
ARMAZEM	DISTRIBUIÇÃO	EXPORTAR	TRANSPORTAR	
S.C.B. COMERCIO E IMPORTAÇÃO LTDA 000102-1 01.412.378/0001-94 02441/00 RUA LAURENDO COELHO 16 CARA FORTE PR 01.628-540 RECIFE				
CORRELAÇÃO	DISTRIBUIÇÃO	IMPORTAR	TRANSPORTAR	
ARMAZEM	DISTRIBUIÇÃO	IMPORTAR	TRANSPORTAR	
BIOTONIA COMERCIO E DISTRIBUIÇÃO LTDA 000203-3 01.344.139/0001-90 011038/00 RUA DE BRASIA 276 IMBIREZINHA PR 01.290-310 RECIFE				
CORRELAÇÃO	DISTRIBUIÇÃO			
ARMAZEM	DISTRIBUIÇÃO			
EMERGENCIA HOSPITALAR E ORTOPEDICA LTDA 000304-7 04.425.128/0001-74 012167/00 SOLEN 710 BL. G BRASILIA DF 78.750-896				
CORRELAÇÃO	DISTRIBUIÇÃO	TRANSPORTAR		
ARMAZEM	DISTRIBUIÇÃO	TRANSPORTAR		
CLINICA ENDOPEDIA E COMERCIO LTDA ME 000305-8 03.437.688/0001-78 013439/00 RUA SAO JOSE COELHO 623 ATERRO SP 03.181-310 MOJI MIRIM				
CORRELAÇÃO	ARMAZEM	DISTRIBUIÇÃO	EXPORTAR	
ARMAZEM	FRONTIS	DISTRIBUIÇÃO	EXPORTAR	
FRONTIS	DISTRIBUIÇÃO	EXPORTAR	FABRIL	
DIRTY COMERCIAL SDA 000306-4 01.293.409/0001-90 012318/00 RUA MARCELINA 243 VILA CLAYTON SP 04.628-060 SAO PAULO				
CORRELAÇÃO	DISTRIBUIÇÃO	EXPORTAR	TRANSPORTAR	
ARMAZEM	DISTRIBUIÇÃO	EXPORTAR	TRANSPORTAR	
DIFERENÇA DE PREÇO HOSPITALARES BRASIL CAPITAL LTDA 000307-9 03.473.489/0001-20 182949/99 AV SAO PAULO COAMA 77 LF 04 1485 CUIAPO TO 77.403-040 CUIAPO				
CORRELAÇÃO	DISTRIBUIÇÃO	EXPORTAR	IMPORTAR	
ARMAZEM	DISTRIBUIÇÃO	EXPORTAR	IMPORTAR	
TRANSPORTAR				
S. M. C. SOCIEDADES LTDA - EPP 000308-1 01.897.495/0001-04 011041/00 RUA DE BRASIA DE NOROESTE 631 JD SANTA FELICIA SP 12.542-030 SAO CARLOS				
CORRELAÇÃO	ARMAZEM	DISTRIBUIÇÃO	EXPORTAR	
ARMAZEM	FRONTIS	DISTRIBUIÇÃO	EXPORTAR	
FRONTIS	DISTRIBUIÇÃO	EXPORTAR	FABRIL	
ENTRETIPO HIGIENIZAÇÃO A CUIDO DE WILLING LTDA 000309-5 01.214.308/0001-03 010097/00 RUA MARCELINA 442 VL ENILLIANO PR 01.124-180 FERREIRA				
CORRELAÇÃO	FRONTIS			
ARMAZEM	FRONTIS			
ENTRETIPO S/A 000310-7				

ARTÓRIO
Autenticação Digital Código: 50920107211601675097-2
Data: 01/07/2021 11:59:10
Valor Total do Ato: R\$ 4,66
 Rua: ...



Cartório Azevêdo Bastos
 Av. Presidente Epitácio Pessoa - 1145
 Bairro dos Estados, João Pessoa - PB
 (33) 3244-6444 - cartorio@azevedobastos.not.br

Valber Azevêdo de M. Cavalcanti



Consultas / Funcionamento de Empresa Nacional / Resultado / Detalhamento

Dados da Empresa Nacional

Razão Social

AMARILDO BASEGGIO & CIA LTDA

CNPJ

82.291.311/0001-11

Endereço Completo

RUA SANTO ANTONIO, Nº 151 - CRISTO REI CEP: 85.602-000 - FRANCISCO BELTRÃO/PR

Telefone

(46) 3524-2405

Responsável Técnico

GABRIELE ANTONIOLLI

Responsável Legal

[sem dados cadastrados]

Dados do Cadastro

Cadastro Nº

1.11.697-1

Data do Cadastro

15/09/2014

Situação

Ativa

Nº do Processo

25351.516569/2014-67

Cadastro

1 - Medicamento

Atividades / Classes

Armazenar

- Medicamento

Distribuir

- Medicamento

Expedir

- Medicamento

Certificado de Boas Práticas de Fabricação - CBPF (Vigente)

Empresa Solicitante	Linhas de Certificação Vigentes	Data de Publicação	Vencimento do Certificado
---------------------	---------------------------------	--------------------	---------------------------

Nenhum registro encontrado

Certificado de Boas Práticas de Distribuição e Armazenagem - CBPDA (Vigente)

Empresa Solicitante	Linhas de Certificação Vigentes	Data de Publicação	Vencimento do Certificado
---------------------	---------------------------------	--------------------	---------------------------

Nenhum registro encontrado

Voltar



ARTÓRIO

Data: 01/07/2021 11:59:09

Valor Total do Ato: R\$ 4,68

Autenticação Digital Código: 50920107211601675097-1

Os dados do ato em: https://selodigital.tjpb.jus.br ou Consulta o Documento em: https://azzevedobastos.net/documento/50920107211601675097



Cartório

Av. Presidente Epitácio Pessoa - 1145

Bairro dos Dias, João Pessoa - PB

(05) 3344-4044 - cartorio@azzevedobastos.net.br

Cartório Azevedo Bastos

Valor Azevedo de M. Cavalcanti

TJPB



O presente documento digital foi conferido com o original e assinado digitalmente por MARCELO TIMOTEO DE OLIVEIRA, em quinta-feira, 1 de julho de 2021 11:59:54 GMT-03:00. CNS: 06.870-0 - 1º OFÍCIO DE REGISTRO CIVIL DAS PESSOAS NATURAIS E TARIFFIOMATO DE NOTAS/JPB, nos termos da medida provisória N.º 2.000-2 de 24 de agosto de 2001. Sua autenticidade deverá ser confirmada no endereço eletrônico

PROPOSTA Nº 001/2021	PROPOSTA Nº 002/2021	PROPOSTA Nº 003/2021	PROPOSTA Nº 004/2021	PROPOSTA Nº 005/2021	PROPOSTA Nº 006/2021	PROPOSTA Nº 007/2021	PROPOSTA Nº 008/2021	PROPOSTA Nº 009/2021	PROPOSTA Nº 010/2021	PROPOSTA Nº 011/2021	PROPOSTA Nº 012/2021	PROPOSTA Nº 013/2021	PROPOSTA Nº 014/2021	PROPOSTA Nº 015/2021	PROPOSTA Nº 016/2021	PROPOSTA Nº 017/2021	PROPOSTA Nº 018/2021	PROPOSTA Nº 019/2021	PROPOSTA Nº 020/2021	PROPOSTA Nº 021/2021	PROPOSTA Nº 022/2021	PROPOSTA Nº 023/2021	PROPOSTA Nº 024/2021	PROPOSTA Nº 025/2021	PROPOSTA Nº 026/2021	PROPOSTA Nº 027/2021	PROPOSTA Nº 028/2021	PROPOSTA Nº 029/2021	PROPOSTA Nº 030/2021	PROPOSTA Nº 031/2021	PROPOSTA Nº 032/2021	PROPOSTA Nº 033/2021	PROPOSTA Nº 034/2021	PROPOSTA Nº 035/2021	PROPOSTA Nº 036/2021	PROPOSTA Nº 037/2021	PROPOSTA Nº 038/2021	PROPOSTA Nº 039/2021	PROPOSTA Nº 040/2021	PROPOSTA Nº 041/2021	PROPOSTA Nº 042/2021	PROPOSTA Nº 043/2021	PROPOSTA Nº 044/2021	PROPOSTA Nº 045/2021	PROPOSTA Nº 046/2021	PROPOSTA Nº 047/2021	PROPOSTA Nº 048/2021	PROPOSTA Nº 049/2021	PROPOSTA Nº 050/2021	PROPOSTA Nº 051/2021	PROPOSTA Nº 052/2021	PROPOSTA Nº 053/2021	PROPOSTA Nº 054/2021	PROPOSTA Nº 055/2021	PROPOSTA Nº 056/2021	PROPOSTA Nº 057/2021	PROPOSTA Nº 058/2021	PROPOSTA Nº 059/2021	PROPOSTA Nº 060/2021	PROPOSTA Nº 061/2021	PROPOSTA Nº 062/2021	PROPOSTA Nº 063/2021	PROPOSTA Nº 064/2021	PROPOSTA Nº 065/2021	PROPOSTA Nº 066/2021	PROPOSTA Nº 067/2021	PROPOSTA Nº 068/2021	PROPOSTA Nº 069/2021	PROPOSTA Nº 070/2021	PROPOSTA Nº 071/2021	PROPOSTA Nº 072/2021	PROPOSTA Nº 073/2021	PROPOSTA Nº 074/2021	PROPOSTA Nº 075/2021	PROPOSTA Nº 076/2021	PROPOSTA Nº 077/2021	PROPOSTA Nº 078/2021	PROPOSTA Nº 079/2021	PROPOSTA Nº 080/2021	PROPOSTA Nº 081/2021	PROPOSTA Nº 082/2021	PROPOSTA Nº 083/2021	PROPOSTA Nº 084/2021	PROPOSTA Nº 085/2021	PROPOSTA Nº 086/2021	PROPOSTA Nº 087/2021	PROPOSTA Nº 088/2021	PROPOSTA Nº 089/2021	PROPOSTA Nº 090/2021	PROPOSTA Nº 091/2021	PROPOSTA Nº 092/2021	PROPOSTA Nº 093/2021	PROPOSTA Nº 094/2021	PROPOSTA Nº 095/2021	PROPOSTA Nº 096/2021	PROPOSTA Nº 097/2021	PROPOSTA Nº 098/2021	PROPOSTA Nº 099/2021	PROPOSTA Nº 100/2021
PROPOSTA Nº 001/2021	PROPOSTA Nº 002/2021	PROPOSTA Nº 003/2021	PROPOSTA Nº 004/2021	PROPOSTA Nº 005/2021	PROPOSTA Nº 006/2021	PROPOSTA Nº 007/2021	PROPOSTA Nº 008/2021	PROPOSTA Nº 009/2021	PROPOSTA Nº 010/2021	PROPOSTA Nº 011/2021	PROPOSTA Nº 012/2021	PROPOSTA Nº 013/2021	PROPOSTA Nº 014/2021	PROPOSTA Nº 015/2021	PROPOSTA Nº 016/2021	PROPOSTA Nº 017/2021	PROPOSTA Nº 018/2021	PROPOSTA Nº 019/2021	PROPOSTA Nº 020/2021	PROPOSTA Nº 021/2021	PROPOSTA Nº 022/2021	PROPOSTA Nº 023/2021	PROPOSTA Nº 024/2021	PROPOSTA Nº 025/2021	PROPOSTA Nº 026/2021	PROPOSTA Nº 027/2021	PROPOSTA Nº 028/2021	PROPOSTA Nº 029/2021	PROPOSTA Nº 030/2021	PROPOSTA Nº 031/2021	PROPOSTA Nº 032/2021	PROPOSTA Nº 033/2021	PROPOSTA Nº 034/2021	PROPOSTA Nº 035/2021	PROPOSTA Nº 036/2021	PROPOSTA Nº 037/2021	PROPOSTA Nº 038/2021	PROPOSTA Nº 039/2021	PROPOSTA Nº 040/2021	PROPOSTA Nº 041/2021	PROPOSTA Nº 042/2021	PROPOSTA Nº 043/2021	PROPOSTA Nº 044/2021	PROPOSTA Nº 045/2021	PROPOSTA Nº 046/2021	PROPOSTA Nº 047/2021	PROPOSTA Nº 048/2021	PROPOSTA Nº 049/2021	PROPOSTA Nº 050/2021	PROPOSTA Nº 051/2021	PROPOSTA Nº 052/2021	PROPOSTA Nº 053/2021	PROPOSTA Nº 054/2021	PROPOSTA Nº 055/2021	PROPOSTA Nº 056/2021	PROPOSTA Nº 057/2021	PROPOSTA Nº 058/2021	PROPOSTA Nº 059/2021	PROPOSTA Nº 060/2021	PROPOSTA Nº 061/2021	PROPOSTA Nº 062/2021	PROPOSTA Nº 063/2021	PROPOSTA Nº 064/2021	PROPOSTA Nº 065/2021	PROPOSTA Nº 066/2021	PROPOSTA Nº 067/2021	PROPOSTA Nº 068/2021	PROPOSTA Nº 069/2021	PROPOSTA Nº 070/2021	PROPOSTA Nº 071/2021	PROPOSTA Nº 072/2021	PROPOSTA Nº 073/2021	PROPOSTA Nº 074/2021	PROPOSTA Nº 075/2021	PROPOSTA Nº 076/2021	PROPOSTA Nº 077/2021	PROPOSTA Nº 078/2021	PROPOSTA Nº 079/2021	PROPOSTA Nº 080/2021	PROPOSTA Nº 081/2021	PROPOSTA Nº 082/2021	PROPOSTA Nº 083/2021	PROPOSTA Nº 084/2021	PROPOSTA Nº 085/2021	PROPOSTA Nº 086/2021	PROPOSTA Nº 087/2021	PROPOSTA Nº 088/2021	PROPOSTA Nº 089/2021	PROPOSTA Nº 090/2021	PROPOSTA Nº 091/2021	PROPOSTA Nº 092/2021	PROPOSTA Nº 093/2021	PROPOSTA Nº 094/2021	PROPOSTA Nº 095/2021	PROPOSTA Nº 096/2021	PROPOSTA Nº 097/2021	PROPOSTA Nº 098/2021	PROPOSTA Nº 099/2021	PROPOSTA Nº 100/2021

REPÚBLICA FEDERATIVA DO BRASIL
ESTADO DA PARAÍBA
CARTÓRIO AZEVEDO BASTOS
FUNDADO EM 1888

PRIMEIRO REGISTRO CIVIL DE NASCIMENTO E ÓBITOS E PRIVATIVO DE CASAMENTOS, INTERDIÇÕES E TUTELAS DA COMARCA DE JOÃO PESSOA

Av. Epitácio Pessoa, 1145 Bairro dos Estados 58030-00, João Pessoa PB
Tel.: (83) 3244-5404 / Fax: (83) 3244-5484
<http://www.azevedobastos.not.br>
E-mail: cartorio@azevedobastos.not.br



DECLARAÇÃO DE SERVIÇO DE AUTENTICAÇÃO DIGITAL

O Bel. Válber Azevêdo de Miranda Cavalcanti, Oficial do Primeiro Registro Civil de Nascimentos e Óbitos e Privativo de Casamentos, Interdições e Tutelas com atribuição de autenticar e reconhecer firmas da Comarca de João Pessoa Capital do Estado da Paraíba, em virtude de Lei, etc...

DECLARO ainda que, para garantir transparência e segurança jurídica de todos os atos oriundos da atividade Notarial e Registral no Estado da Paraíba, foi instituído pela Lei Nº 10.132, de 06 de novembro de 2013, a aplicação obrigatória de um Selo Digital de Fiscalização Extrajudicial em todos os atos de notas e registro, composto de um código único (por exemplo: Selo Digital: ABC12345-X1X2) e dessa forma, cada autenticação processada pela nossa Sntia pode ser verificada e confirmada tantas vezes quanto for necessário através do site do Tribunal de Justiça do Estado da Paraíba, endereço <https://corregedoria.tjpb.jus.br/selo-digital/>.

A autenticação digital do documento faz prova de que, na data e hora em que ela foi realizada, a empresa AMARILDO BASEGGIO e CIA LTDA - ME tinha posse de um documento com as mesmas características que foram reproduzidas na cópia autenticada, sendo da empresa AMARILDO BASEGGIO e CIA LTDA - ME a responsabilidade, única e exclusiva, pela idoneidade do documento apresentado a este Cartório.

Nesse sentido, declaro que a AMARILDO BASEGGIO e CIA LTDA - ME assumiu, nos termos do artigo 8º, §1º, do Decreto nº 10.278/2020, que regulamentou o artigo 3º, inciso X, da Lei Federal nº 13.874/2019 e o artigo 2º-A da Lei Federal 12.682/2012, a responsabilidade pelo processo de digitalização dos documentos físicos, garantindo perante este Cartório e terceiros, a sua autoria e integridade.

De acordo com o disposto no artigo 2º-A, §7º, da Lei Federal nº 12.682/2012, o documento em anexo, identificado individualmente em cada Código de Autenticação Digital ou na referida sequência, poderá ser reproduzido em papel ou em qualquer outro meio físico.

Esta DECLARAÇÃO foi emitida em 01/07/2021 14:18:27 (hora local) através do sistema de autenticação digital do Cartório Azevêdo Bastos, de acordo com o Art. 1º, 10º e seus §§ 1º e 2º da MP 2200/2001, como também, o documento eletrônico autenticado contendo o Certificado Digital do titular do Cartório Azevêdo Bastos, poderá ser solicitado diretamente a empresa AMARILDO BASEGGIO e CIA LTDA - ME ou ao Cartório pelo endereço de e-mail autentica@azevedobastos.not.br Para informações mais detalhadas deste ato, acesse o site <https://autdigital.azevedobastos.not.br> e informe o Código de Autenticação Digital

Esta Declaração é válida por tempo indeterminado e está disponível para consulta em nosso site.

Código de Autenticação Digital: 50920107211601675097-1 a 50920107211601675097-2

Legislações Vigentes: Lei Federal nº 8.935/94, Lei Federal nº 10.406/2002, Medida Provisória nº 2200/2001, Lei Federal nº 13.105/2015, Lei Estadual nº 8.721/2008, Lei Estadual nº 10.132/2013, Provimento CGJ Nº 003/2014 e Provimento CNJ Nº 100/2020.

O referido é verdade, dou fé.

CHAVE DIGITAL

00005b1d734fd94f057f2d69fe6bc05b36bfaa09829adff0b3d595d9d8bd152e88f7972f00634476e35ccef1c02b00a3f76b2a8e529e9b0e9bb1a21d4a44631e73d915c91b99b170993ea97d875a6330

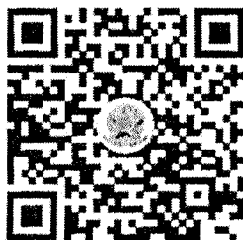

Presidência da República
Casa Civil
Medida Provisória Nº 2.200-2
de 24 de agosto de 2001.



Handwritten signatures and initials.

Consultas / Funcionamento de Empresa Nacional / Resultado / Detalhamento

Dados da Empresa Nacional

Razão Social

AMARILDO BASEGGIO & CIA LTDA

CNPJ

82.291.311/0001-11

Endereço Completo

RUA SANTO ANTONIO, N° 151 - CRISTO REI CEP: 85.602-000 - FRANCISCO BELTRÃO/PR

Telefone

(46) 3524-2405

Responsável Técnico

GABRIELE ANTONIOLLI

Responsável Legal

AMARILDO BASEGGIO

Dados do Cadastro

Cadastro N°

3.08.438-1

Data do Cadastro

29/04/2019

Situação

Ativa

N° do Processo

25351.852551/2018-30

Cadastro

3 - Saneantes

Atividades / Classes

Armazenar

- Saneante Domis.

Distribuir

- Saneante Domis.

Expedir

- Saneante Domis.

Certificado de Boas Práticas de Fabricação - CBPF (Vigente)

Empresa Solicitante

Linhas de Certificação Vigentes

Data de Publicação

Vencimento do Certificado

Nenhum registro encontrado

Certificado de Boas Práticas de Distribuição e Armazenagem - CBPDA (Vigente)

Empresa Solicitante

Linhas de Certificação Vigentes

Data de Publicação

Vencimento do Certificado

Nenhum registro encontrado

Voltar

EMPRESA: Pivo Confeccoes Ltda
ENDEREÇO: Rua Augusto Rosa, s/nº
BAIRRO: Parque Industrial CEP: 07859350 - FRANCO DA ROCHA/SP
CNPJ: 12.370.694/0001-47
PROCESSO: 25351.845442/2018-66

MOTIVO DO INDEFERIMENTO:
Não apresentação do relatório de inspeção ou documento equivalente que ateste o cumprimento dos requisitos técnicos para as atividades e classes pleiteadas, emitidos pela autoridade sanitária local competente, conforme disposto no artigo 15 e artigo 18 da Resolução da Diretoria Colegiada - RDC nº 16/2014. Conforme o estabelecido pelo artigo 51 da Lei nº 6.360/76 e pelo artigo 1º do Decreto nº 8.077/13, a autorização emitida pela Anvisa precede o licenciamento sanitário. É necessário que a empresa apresente AFE também para a matriz.

EMPRESA: Igeco Oleos Essenciais e Compostos Eireli
ENDEREÇO: Fazenda Primavera s/nº
BAIRRO: Neanga CEP: 13450000 ESTIVA GERBU/SP
CNPJ: 27.373.909/0001-43
PROCESSO: 25351.143327/2019-79

MOTIVO DO INDEFERIMENTO:
Não apresentação do relatório de inspeção ou documento equivalente que ateste o cumprimento dos requisitos técnicos para as atividades e classes pleiteadas, emitidos pela autoridade sanitária local competente, conforme disposto no artigo 15 e artigo 18 da Resolução da Diretoria Colegiada - RDC nº 16/2014.

EMPRESA: SEPAC - SERRADOS E PASTA DE CELULOSE LTDA
ENDEREÇO: Rua Antiga Hidrelétrica de Mallet, S/N. Rural
BAIRRO: Mallet CEP: 84570000 - Mallet/PR
CNPJ: 75.635.720/0001-94
PROCESSO: 25351.842871/2018-81

MOTIVO DO INDEFERIMENTO:
Não apresentação do relatório de inspeção ou documento equivalente que ateste o cumprimento dos requisitos técnicos para as atividades e classes pleiteadas, emitidos pela autoridade sanitária local competente, conforme disposto no artigo 15 e artigo 18 da Resolução da Diretoria Colegiada - RDC nº 16/2014. Conforme o estabelecido pelo artigo 51 da Lei nº 6.360/76 e pelo artigo 1º do Decreto nº 8.077/13, a autorização emitida pela Anvisa precede o licenciamento sanitário.

EMPRESA: AMANGIO INDUSTRIA QUIMICA EIRELI EPP
ENDEREÇO: RUA JACARANDA BRASILEIRA 70
BAIRRO: COND IND VECCON ZETA CEP: 13178545 - SUMARÉ/SP
CNPJ: 12.133.453/0001-00
PROCESSO: 25351.107743/2019-80

MOTIVO DO INDEFERIMENTO:
Não apresentação de relatório de inspeção que ateste o cumprimento dos requisitos técnicos para as atividades e classes pleiteadas, emitido pela autoridade sanitária local competente, conforme disposto no artigo 15 e artigo 18 da Resolução da Diretoria Colegiada - RDC nº 16/2014. Conforme estabelecido pelo artigo 51 da Lei nº 6.360/76 e pelo artigo 3º do Decreto nº 8.077/13, a Autorização emitida pela Anvisa precede o licenciamento sanitário.

EMPRESA: vector hugo cornera
ENDEREÇO: Rua Irene Matta Troiani Lima, 849
BAIRRO: Shangri-la CEP: 62255000 - PONTAL DO PARANÁ/PR
CNPJ: 29.494.958/0001-68
PROCESSO: 25351.155369/2019-85

MOTIVO DO INDEFERIMENTO:
Não apresentação de relatório de inspeção que ateste o cumprimento dos requisitos técnicos para as atividades e classes pleiteadas, emitido pela autoridade sanitária local competente, conforme disposto no artigo 15 e artigo 18 da Resolução da Diretoria Colegiada - RDC nº 16/2014. Conforme estabelecido pelo artigo 51 da Lei nº 6.360/76 e pelo artigo 3º do Decreto nº 8.077/13, a Autorização emitida pela Anvisa precede o licenciamento sanitário.

EMPRESA: Felipe Bianque Venancio
ENDEREÇO: Acesso Localidade De Santa Teresa - Alta Biocinha
BAIRRO: Zona Rural CEP: 29490000 - CACHOEIRO DE ITAPEMIRIM/ES
CNPJ: 26.310.682/0001-22
PROCESSO: 25351.143790/2019-86

MOTIVO DO INDEFERIMENTO:
Não apresentação de relatório de inspeção que ateste o cumprimento dos requisitos técnicos para as atividades e classes pleiteadas, emitido pela autoridade sanitária local competente, conforme disposto no artigo 15 e artigo 18 da Resolução da Diretoria Colegiada - RDC nº 16/2014. Conforme estabelecido pelo artigo 51 da Lei nº 6.360/76 e pelo artigo 3º do Decreto nº 8.077/13, a Autorização emitida pela Anvisa precede o licenciamento sanitário.

EMPRESA: PANPHARMA DISTRIBUIDORA DE MEDICAMENTOS LTDA
ENDEREÇO: BR 101 SUL, 3640 - KM 73 - SALA 01
BAIRRO: BARRO CEP: 50930400 - RECIFE/PE
CNPJ: 01.206.870/0011-79
PROCESSO: 25351.855294/2018-98

MOTIVO DO INDEFERIMENTO:
Não apresentação do relatório de inspeção ou documento equivalente que ateste o cumprimento dos requisitos técnicos para as atividades e classes pleiteadas, emitidos pela autoridade sanitária local competente, conforme disposto no artigo 15 e artigo 18 da Resolução da Diretoria Colegiada - RDC nº 16/2014. A licença sanitária não é documento equivalente, pois o licenciamento é posterior à AFE.

RESOLUÇÃO Nº 1.058, DE 25 DE ABRIL DE 2019

A Coordenadora de Autorização de Funcionamento de Empresas, no uso das atribuições que lhe confere o art. 169, alínea do art. 54, I, §1º do Regulamento Interno aprovado pela Resolução da Diretoria Colegiada - RDC nº 255, de 10 de dezembro de 2018, resolve:
Art. 1º Indefinir o pedido de Alteração de Autorização de Funcionamento de Empresa constante no anexo desta Resolução.
Art. 2º Esta Resolução entra em vigor na data de sua publicação.

ROBERTA MENESES MARQUEZ DE AMORIM

ANEXO

EMPRESA: DENTAL COSTA PRODUTOS ODONTOLÓGICOS LTDA
ENDEREÇO: RUA VIGÁRIO CALIXTO, 2118
BAIRRO: CAFOLE CEP: 58403040 - CAMPINA GRANDE/PB
CNPJ: 11.054.342/0001-64
PROCESSO: 25351.083115/2019-01

MOTIVO DO INDEFERIMENTO:
Indefinido com base na Resolução da Diretoria Colegiada - RDC nº 222/2006 e Resolução da Diretoria Colegiada - RDC nº 16/2014. O formulário de petição e a documentação anexada são referentes ao assunto: 702 AFE - CONCESSÃO - MEDICAMENTOS E INSUMOS FARMACÉUTICOS - DISTRIBUIDORA (SOMENTE MATRIZ), diferido do assunto peticionado: 867 - AFE - ALTERAÇÃO - PRODUTOS PARA SAÚDE - AMPLIAÇÃO OU REDUÇÃO DE ATIVIDADES.

RESOLUÇÃO Nº 1.059, DE 25 DE ABRIL DE 2019

A Coordenadora de Autorização de Funcionamento de Empresas, no uso das atribuições que lhe confere o art. 169, alínea do art. 54, I, §1º do Regulamento Interno aprovado pela Resolução da Diretoria Colegiada - RDC nº 255, de 10 de dezembro de 2018, resolve:

Art. 1º Indefinir o Pedido de Autorização Especial para Empresas de Medicamentos e Insumos Farmacéuticos, constantes no anexo desta Resolução, de acordo com a Portaria nº. 344 de 12 de maio de 1998 e suas atualizações, observando-se as proibições e restrições estabelecidas.
Art. 2º Esta Resolução entra em vigor na data de sua publicação.

ROBERTA MENESES MARQUEZ DE AMORIM

ANEXO

EMPRESA: PROCFAR DISTRIBUIDORA LTDA
ENDEREÇO: RUA JORGE NOVO, N° 316
BAIRRO: VILA LAURA CEP: 40270370 - SALVADOR/BA
CNPJ: 14.722.938/0001-20
PROCESSO: 25351.855454/2018-07

MOTIVO DO INDEFERIMENTO:
Não apresentação do relatório de inspeção ou documento equivalente que ateste o cumprimento dos requisitos técnicos para as atividades e classes pleiteadas, emitidos pela autoridade sanitária local competente, conforme disposto no artigo 15 e artigo 18 da RDC nº 16/2014. Conforme o estabelecido pelo artigo 51 da Lei nº 6.360/76 e pelo artigo 1º do Decreto nº 8.077/13, a autorização emitida pela Anvisa precede o licenciamento sanitário.

EMPRESA: PANPHARMA DISTRIBUIDORA DE MEDICAMENTOS LTDA
ENDEREÇO: BR 101 SUL, 3640 - KM 73 - SALA 01
BAIRRO: BARRO CEP: 50930400 - RECIFE/PE
CNPJ: 01.206.870/0011-79
PROCESSO: 25351.855294/2018-98

MOTIVO DO INDEFERIMENTO:
Não apresentação do relatório de inspeção ou documento equivalente que ateste o cumprimento dos requisitos técnicos para as atividades e classes pleiteadas, emitidos pela autoridade sanitária local competente, conforme disposto no artigo 15 e artigo 18 da RDC nº 16/2014. A licença sanitária não é documento equivalente, pois o licenciamento é posterior à AFE.

RESOLUÇÃO Nº 1.060, DE 25 DE ABRIL DE 2019

A Coordenadora de Autorização de Funcionamento de Empresas, no uso das atribuições que lhe confere o art. 169, alínea do art. 54, I, §1º do Regulamento Interno aprovado pela Resolução da Diretoria Colegiada - RDC nº 255, de 10 de dezembro de 2018, resolve:

Art. 1º Indefinir o Pedido de Alteração de Autorização Especial para Empresas de Medicamentos e de Insumos Farmacéuticos, constante no anexo desta Resolução.
Art. 2º Esta Resolução entra em vigor na data de sua publicação.

ROBERTA MENESES MARQUEZ DE AMORIM

ANEXO

EMPRESA: Aithalia S.A Indústria Farmacêutica
ENDEREÇO: Av. Tegalá, nº 888 - Edifício Ipiranga, Módulo 15, Condomínio Centro Empresarial Aithalia
BAIRRO: Ponte Alta CEP: 12952820 - ATIBAIA/SP
CNPJ: 48.344.725/0007-19
PROCESSO: 25351.543405/2018-45

MOTIVO DO INDEFERIMENTO:
O documento apresentado, emitido pela autoridade sanitária local competente, não atesta a capacidade da empresa para executar a atividade de relacionada a substâncias sujeitas ao controle especial conforme disposto no artigo 15, § 4º e artigo 18 da RDC nº 16/2014.

RESOLUÇÃO Nº 1.063, DE 25 DE ABRIL DE 2019

A Coordenadora de Autorização de Funcionamento de Empresas, no uso das atribuições que lhe confere o art. 169, alínea do art. 54, I, §1º do Regulamento Interno aprovado pela Resolução da Diretoria Colegiada - RDC nº 255, de 10 de dezembro de 2018, resolve:

Art. 1º Conceder Autorização de Funcionamento para Empresas constantes no anexo desta Resolução.
Art. 2º Esta Resolução entra em vigor na data de sua publicação.

ROBERTA MENESES MARQUEZ DE AMORIM

ANEXO

EMPRESA: ALKA BIOTECNOLOGIA COMERCIO DE COSMETICOS LTDA
ENDEREÇO: RUA DOUTOR AIVANO PAIVA, 495
BAIRRO: JARDIM AMERICA CEP: 14020380 - RIBEIRÃO PRETO/SP
CNPJ: 07.940.345/0001-74
PROCESSO: 25351.855503/2018-01 AUTORIZ/MS: 4.00674.2

ATIVIDADE/CLASSE:
ARMAZENAR: COSMÉTICOS/PERFUMES/PRODUTOS DE HIGIENE
DISTRIBUIR: COSMÉTICOS/PERFUMES/PRODUTOS DE HIGIENE
EXPEDIR: COSMÉTICOS/PERFUMES/PRODUTOS DE HIGIENE

EMPRESA: Am Supplies do Brasil Importação e Exportação Ltda EPP
ENDEREÇO: Rua Monte Alegre 100 Sala 84
BAIRRO: Monte Alegre CEP: 14051260 - RIBEIRÃO PRETO/SP
CNPJ: 28.729.174/0001-09
PROCESSO: 25351.756338/2018-06 AUTORIZ/MS: 4.00681.1

ATIVIDADE/CLASSE:
ARMAZENAR: COSMÉTICOS
DISTRIBUIR: COSMÉTICOS
EXPEDIR: COSMÉTICOS
IMPORTAR: COSMÉTICOS

EMPRESA: VISION DISTRIBUIDORA DE COSMÉTICOS E PERFUMARIA LTDA
ENDEREÇO: RUA JUDITE MELO DOS SANTOS Nº 251 GALPÃO 17
BAIRRO: DISTRITO INDUSTRIAL CEP: 88104765 - SÃO JOSÉ/SC
CNPJ: 19.051.175/0001-56
PROCESSO: 25351.861354/2018-10 AUTORIZ/MS: 4.00677.3

ATIVIDADE/CLASSE:
ARMAZENAR: COSMÉTICOS/PERFUMES/PRODUTOS DE HIGIENE
DISTRIBUIR: COSMÉTICOS/PERFUMES/PRODUTOS DE HIGIENE
EXPEDIR: COSMÉTICOS/PERFUMES/PRODUTOS DE HIGIENE

EMPRESA: X FARMA LTDA
ENDEREÇO: RUA ELISIO JOSÉ DA SILVA, 820 - QUADRA 8
BAIRRO: IPIRANGA CEP: 46430000 - GUANAMBI/BA
CNPJ: 08.349.112/0001-64
PROCESSO: 25351.861722/2018-11 AUTORIZ/MS: 4.00689.5

Este documento pode ser verificado no endereço eletrônico:
http://www.in.gov.br/autenticador.html, pelo código: 051120504700044

Documento assinado digitalmente por ROBERTA MENESES MARQUEZ DE AMORIM em 29/04/2019 às 14:07:00.
Para verificar a autenticidade acesse o endereço eletrônico: www.in.gov.br/autenticador.html

Autenticação Digital Código: 50920804216207297117
Data: 08/04/2021 16:25:38
Valor Total do Ato: R\$ 4,68
Cartório Azevêdo Bastos
Av. Presidente Epitácio Pessoa - 1146
PR - Dois Irmãos, João Pessoa - PB
(83) 3244-5404 - cartorio@azevedobastos.net.br



Cartório Azevêdo Bastos
Av. Presidente Epitácio Pessoa - 1146
PR - Dois Irmãos, João Pessoa - PB
(83) 3244-5404 - cartorio@azevedobastos.net.br

TJPB
Autenticação Digital
QR code and signature area

O presente documento digital foi conferido com o original e assinado digitalmente por MARIAH NEPOMUCENO AZEVEDO, em quinta-feira, 8 de abril de 2021 16:27:06 GMT-03:00, CNS: 06.870-0 - 1º OFÍCIO DE REGISTRO CIVIL DAS EMPRESAS PARTICULARES E TABELionato de Notas e Proxies, nos termos da medida provisória N.º 2.000-2 de 24 de agosto de 2001. Sua autenticidade deverá ser confirmada no endereço eletrônico

FABRICAR: SANEANTE DOMIS.
FRACIONAR: SANEANTE DOMIS.
REEMBALAR: SANEANTE DOMIS.

EMPRESA: BELLA CASA PRODUTOS SANEANTES LTDA
ENDEREÇO: EST. LINHA MARQUES DO Merval 5H
BAIRRO: NOSSA SENHORA DAS GRAÇAS CEP: 95333000 TAGUENDES VARLHAUS
CNPJ: 30.065.445/0001-36
PROCESSO: 25351174102/2019-20 AUTORIZ./MS: 3.08445-4

ATIVIDADE/CLASSE
ARMAZENAR: SANEANTE DOMIS
DISTRIBUIR: SANEANTE DOMIS
EMBALAR: SANEANTE DOMIS
EXPEDIR: SANEANTE DOMIS
FABRICAR: SANEANTE DOMIS
FRACIONAR: SANEANTE DOMIS
REEMBALAR: SANEANTE DOMIS.

EMPRESA: EUROPEAL INDUSTRIA DE PRODUTOS QUIMICOS E TERMOPLASTICOS LTDA
ENDEREÇO: Av. Odyr Proença Góes nº 3701
BAIRRO: Parque Industrial Sul CEP: 86600000 - ROLÂNDIA/PR
CNPJ: 07.125.645/0001-08
PROCESSO: 25351073610/2019-27 AUTORIZ./MS: 3.08413-3

ATIVIDADE/CLASSE
ARMAZENAR: SANEANTE DOMIS
DISTRIBUIR: SANEANTE DOMIS
EMBALAR: SANEANTE DOMIS
EXPEDIR: SANEANTE DOMIS
FABRICAR: SANEANTE DOMIS
FRACIONAR: SANEANTE DOMIS
REEMBALAR: SANEANTE DOMIS.

EMPRESA: LIMPEMAR INDUSTRIA E COMERCIO DE PRODUTOS DE LIMPEZA LTDA ME
ENDEREÇO: Avenida Sampaio Vidal 1177 A 1178 A (Expresso)
BAIRRO: Jardim Portão do Sol CEP: 17519341 - MARILIA/SP
CNPJ: 16.835.566/0001-26
PROCESSO: 25351842750/2018-30 AUTORIZ./MS: 3.08456-2

ATIVIDADE/CLASSE
ARMAZENAR: SANEANTE DOMIS
DISTRIBUIR: SANEANTE DOMIS
EMBALAR: SANEANTE DOMIS
EXPEDIR: SANEANTE DOMIS
FABRICAR: SANEANTE DOMIS
FRACIONAR: SANEANTE DOMIS
REEMBALAR: SANEANTE DOMIS.

EMPRESA: AMARICEDO BASTEGGIO & CIA LTDA
ENDEREÇO: RUA SANTO ANTONIO, N° 151
BAIRRO: CRISTO REI CEP: 85607000 - FRANCISCO BELTRÃO/PR
CNPJ: 82.291.311/0001-11
PROCESSO: 25351852551/2018-10 AUTORIZ./MS: 3.08438-1

ATIVIDADE/CLASSE
ARMAZENAR: SANEANTE DOMIS
DISTRIBUIR: SANEANTE DOMIS
EXPEDIR: SANEANTE DOMIS.

EMPRESA: TOREZZANI & LASCOSER INDUSTRIA E COMERCIO DE PRODUTOS DE LIMPEZA LTDA ME
ENDEREÇO: RUA SETE N 123
BAIRRO: RIO NARINHO CEP: 29141748 CARIACICAS
CNPJ: 29.072.837/0001-28
PROCESSO: 25351038901/2019-33 AUTORIZ./MS: 3.08416-2

ATIVIDADE/CLASSE
ARMAZENAR: SANEANTE DOMIS
DISTRIBUIR: SANEANTE DOMIS
EMBALAR: SANEANTE DOMIS
EXPEDIR: SANEANTE DOMIS
FABRICAR: SANEANTE DOMIS
FRACIONAR: SANEANTE DOMIS
REEMBALAR: SANEANTE DOMIS.

EMPRESA: EGBM TECNOLOGIAS AMBIENTAIS - EIRELI
ENDEREÇO: Rua Carolina Carneiro Queiroz, 129 bairro 3
BAIRRO: Caramuru CEP: 85818637 - CASCAVEL/PR
CNPJ: 10.152.506/0001-87
PROCESSO: 25351060841/2019-35 AUTORIZ./MS: 3.08411-6

ATIVIDADE/CLASSE
ARMAZENAR: SANEANTE DOMIS
DISTRIBUIR: SANEANTE DOMIS
EMBALAR: SANEANTE DOMIS
EXPEDIR: SANEANTE DOMIS
FABRICAR: SANEANTE DOMIS
FRACIONAR: SANEANTE DOMIS
REEMBALAR: SANEANTE DOMIS.

EMPRESA: GRAND PACK EMBALAGENS LTDA
ENDEREÇO: AVENIDA ROBERTO GORDON, 255
BAIRRO: VILA MARY CEP: 09990090 - DIADEMA/SP
CNPJ: 02.029.962/0001-07
PROCESSO: 25351077376/2019-35 AUTORIZ./MS: 3.08421-1

ATIVIDADE/CLASSE
ARMAZENAR: SANEANTE DOMIS
DISTRIBUIR: SANEANTE DOMIS
EMBALAR: SANEANTE DOMIS
EXPEDIR: SANEANTE DOMIS
FABRICAR: SANEANTE DOMIS
FRACIONAR: SANEANTE DOMIS
REEMBALAR: SANEANTE DOMIS.

EMPRESA: VALENCI IND E COM DE ESSÊNCIAS PROD DE LIMP E DESC. LTDA -EPP
ENDEREÇO: Rodovia Costa Rego, Al 402, nº 07
BAIRRO: Loteamento Mangaba CEP: 57150000 - PARANÁ/PA
CNPJ: 18.775.200/0001-81
PROCESSO: 25351133296/2019-36 AUTORIZ./MS: 3.08431-2

ATIVIDADE/CLASSE
ARMAZENAR: SANEANTE DOMIS
DISTRIBUIR: SANEANTE DOMIS
EMBALAR: SANEANTE DOMIS
EXPEDIR: SANEANTE DOMIS
FABRICAR: SANEANTE DOMIS
FRACIONAR: SANEANTE DOMIS
REEMBALAR: SANEANTE DOMIS.

EMPRESA: JORGE MAURÍCIO PEREIRA ME
ENDEREÇO: RUA TRISTÃO MONTEIRO, NÚMERO 2082
BAIRRO: JARDIM DO PRADO CEP: 95600000 - TAQUARA/RS
CNPJ: 12.211.983/0001-91

PROCESSO: 25351848743/2018-41 AUTORIZ./MS: 3.08424-1
ATIVIDADE/CLASSE
ARMAZENAR: SANEANTE DOMIS

DISTRIBUIR: SANEANTE DOMIS
EMBALAR: SANEANTE DOMIS
EXPEDIR: SANEANTE DOMIS
FABRICAR: SANEANTE DOMIS
FRACIONAR: SANEANTE DOMIS
REEMBALAR: SANEANTE DOMIS.

EMPRESA: HW FLUIDS & HYGIENE SOLUTIONS LTDA
ENDEREÇO: AV. DOM PEDRO I, 6201 GALPÃO A
BAIRRO: JARDIM BARONESSA CEP: 12091000 TAUBATÉ/SP
CNPJ: 07.125.953/0001-14
PROCESSO: 25351200472/2019-44 AUTORIZ./MS: 3.08469-8

ATIVIDADE/CLASSE
ARMAZENAR: SANEANTE DOMIS
DISTRIBUIR: SANEANTE DOMIS
EXPEDIR: SANEANTE DOMIS
EXPORTAR: SANEANTE DOMIS
IMPORTAR: SANEANTE DOMIS.

EMPRESA: HIGITOR MANIPULAÇÃO E COMERCIO DE PRODUTOS DE LIMPEZA LTDA
ENDEREÇO: Rua Eugênio Mano 736
BAIRRO: del rei CEP: 83096220 - SAO JOSE DOS PINHAIS/PR
CNPJ: 26.966.445/0001-14
PROCESSO: 25351180826/2019-46 AUTORIZ./MS: 3.08444-1

ATIVIDADE/CLASSE
ARMAZENAR: SANEANTE DOMIS
DISTRIBUIR: SANEANTE DOMIS
EMBALAR: SANEANTE DOMIS
EXPEDIR: SANEANTE DOMIS
FABRICAR: SANEANTE DOMIS
FRACIONAR: SANEANTE DOMIS
REEMBALAR: SANEANTE DOMIS.

EMPRESA: SAMUEL DE SOUZA DE CASTRO ME
ENDEREÇO: ANGELO ZAMPARETTI 166
BAIRRO: OFICINAS CEP: 86702429 TUBARÃO/SC
CNPJ: 21.841.805/0001-09
PROCESSO: 25351038089/2019-46 AUTORIZ./MS: 3.08408-7

ATIVIDADE/CLASSE
ARMAZENAR: SANEANTE DOMIS
DISTRIBUIR: SANEANTE DOMIS
EMBALAR: SANEANTE DOMIS
EXPEDIR: SANEANTE DOMIS
FABRICAR: SANEANTE DOMIS
FRACIONAR: SANEANTE DOMIS
REEMBALAR: SANEANTE DOMIS.

EMPRESA: CLAUDIA GONÇALVES DE SOUSA - ME
ENDEREÇO: AVENIDA SENADOR HELVÍCIO LUNES, 7041
BAIRRO: PARAHINHA CEP: 84606240 - PICOS/PI
CNPJ: 23.055.571/0001-29
PROCESSO: 25351006431/2019-49 AUTORIZ./MS: 3.08404-2

ATIVIDADE/CLASSE
ARMAZENAR: SANEANTE DOMIS
DISTRIBUIR: SANEANTE DOMIS
EMBALAR: SANEANTE DOMIS
EXPEDIR: SANEANTE DOMIS
FABRICAR: SANEANTE DOMIS
FRACIONAR: SANEANTE DOMIS
REEMBALAR: SANEANTE DOMIS.

EMPRESA: NEWPLAS COMERCIO E SERVIÇOS DE BUSTAGEM LTDA
ENDEREÇO: Rua Maria, 175
BAIRRO: Moimão Velho CEP: 06714380 - COTIA/SP
CNPJ: 09.143.624/0001-32
PROCESSO: 25351831626/2018-49 AUTORIZ./MS: 3.08457-6

ATIVIDADE/CLASSE
ARMAZENAR: SANEANTE DOMIS
DISTRIBUIR: SANEANTE DOMIS
EMBALAR: SANEANTE DOMIS
EXPEDIR: SANEANTE DOMIS
FABRICAR: SANEANTE DOMIS
FRACIONAR: SANEANTE DOMIS
REEMBALAR: SANEANTE DOMIS.

EMPRESA: TOTALMIX INDUSTRIA E COMERCIO LTDA
ENDEREÇO: RUA FELIPE CAMARÃO, 481
BAIRRO: CENTRO CEP: 87600000 - NOVA ESPERANÇA/PR
CNPJ: 11.131.609/0001-16
PROCESSO: 25351139441/2019-60 AUTORIZ./MS: 3.08434-6

ATIVIDADE/CLASSE
ARMAZENAR: SANEANTE DOMIS
DISTRIBUIR: SANEANTE DOMIS
EMBALAR: SANEANTE DOMIS
EXPEDIR: SANEANTE DOMIS
FABRICAR: SANEANTE DOMIS
FRACIONAR: SANEANTE DOMIS
REEMBALAR: SANEANTE DOMIS.

EMPRESA: POTIQUIMICA INDUSTRIA E DISTRIBUIDORA DE PRODUTOS QUIMICOS LTDA
ENDEREÇO: Av. Fundibem, 401
BAIRRO: Casa Grande CEP: 09961390 DIADEMA/SP
CNPJ: 12.997.542/0001-60
PROCESSO: 25351167954/2019-61 AUTORIZ./MS: 3.08446-8

ATIVIDADE/CLASSE
ARMAZENAR: SANEANTE DOMIS
DISTRIBUIR: SANEANTE DOMIS
EMBALAR: SANEANTE DOMIS
EXPEDIR: SANEANTE DOMIS
FABRICAR: SANEANTE DOMIS
FRACIONAR: SANEANTE DOMIS
REEMBALAR: SANEANTE DOMIS.

EMPRESA: X FARMA LTDA
ENDEREÇO: RUA FLÁVIO JOSÉ DA SILVA, 820 - QUADRA B
BAIRRO: IPERANGA CEP: 46400000 - COLANINHA/BA
CNPJ: 28.449.112/0001-84
PROCESSO: 25351861755/2018-61 AUTORIZ./MS: 3.08465-1

ATIVIDADE/CLASSE
ARMAZENAR: SANEANTE DOMIS
DISTRIBUIR: SANEANTE DOMIS
EXPEDIR: SANEANTE DOMIS
TRANSPORTAR: SANEANTE DOMIS.

Este documento pode ser verificado no endereço eletrônico: <http://www.tribunal.jus.br/consultas/consulta.html>, sendo o código 08127014047297117-2

50

Este documento digitalmente assinado pelo MP nº 2242 de 18/04/2019, que integra a infraestrutura de Chaves Públicas Eletrônicas - CPE Brasil



Autenticação Digital Código: 50920804216207297117-2
Data: 08/04/2021 16:25:38
Valor Total do Ato: R\$ 4,66



Cartório Azevêdo Bastos
Av. Presidente Epitácio Pessoa - 1145
Bairro dos Estados, João Pessoa - PB
(83) 3244-5404 - cartorio@azevedobastos.net.br

Valber Azevêdo de M. Cavalcanti



O presente documento digital foi conferido com o original e assinado digitalmente por MARIAH NEPOMUCENO AZEVEDO, em 08 de abril de 2021 16:27:06 GMT-03:00. CNS: 06.870-0 - 1º OFÍCIO DE REGISTRO CIVIL DAS PESSOAS NATURAIS E TAREFAS DE NOTARIADO. Sua autenticidade deverá ser confirmada no endereço eletrônico

REPÚBLICA FEDERATIVA DO BRASIL
ESTADO DA PARAÍBA
CARTÓRIO AZEVEDO BASTOS
FUNDADO EM 1888

PRIMEIRO REGISTRO CIVIL DE NASCIMENTO E ÓBITOS E PRIVATIVO DE CASAMENTOS, INTERDIÇÕES E TUTELAS DA COMARCA DE JOÃO PESSOA

Av. Epitácio Pessoa, 1145 Bairro dos Estados 58030-00, João Pessoa PB
Tel.: (83) 3244-5404 / Fax: (83) 3244-5484
<http://www.azevedobastos.not.br>
E-mail: cartorio@azevedobastos.not.br



DECLARAÇÃO DE SERVIÇO DE AUTENTICAÇÃO DIGITAL

O Bel. Válber Azevêdo de Miranda Cavalcanti, Oficial do Primeiro Registro Civil de Nascimentos e Óbitos e Privativo de Casamentos, Interdições e Tutelas com atribuição de autenticar e reconhecer firmas da Comarca de João Pessoa Capital do Estado da Paraíba, em virtude de Lei, etc...

DECLARO ainda que, para garantir transparência e segurança jurídica de todos os atos oriundos da atividade Notarial e Registral no Estado da Paraíba, foi instituído pela Lei nº 10.132, de 06 de novembro de 2013, a aplicação obrigatória de um Selo Digital de Fiscalização Extrajudicial em todos os atos de escrituras e registro, composto de um código único (por exemplo: Selo Digital: ABC12345-X1X2) e dessa forma, cada autenticação processada pela nossa Escritura pode ser verificada e confirmada tantas vezes quanto for necessário através do site do Tribunal de Justiça do Estado da Paraíba, endereço <https://corregedoria.tjpb.jus.br/selo-digital/>.

A autenticação digital do documento faz prova de que, na data e hora em que ela foi realizada, a empresa AMARILDO BASEGGIO e CIA LTDA - ME tinha posse de um documento com as mesmas características que foram reproduzidas na cópia autenticada, sendo da empresa AMARILDO BASEGGIO e CIA LTDA - ME a responsabilidade, única e exclusiva, pela idoneidade do documento apresentado a este Cartório.

Nesse sentido, declaro que a AMARILDO BASEGGIO e CIA LTDA - ME assumiu, nos termos do artigo 8º, §1º, do Decreto nº 10.278/2020, que regulamentou o artigo 3º, inciso X, da Lei Federal nº 13.874/2019 e o artigo 2º-A da Lei Federal 12.682/2012, a responsabilidade pelo processo de digitalização dos documentos físicos, garantindo perante este Cartório e terceiros, a sua autoria e integridade.

De acordo com o disposto no artigo 2º-A, §7º, da Lei Federal nº 12.682/2012, o documento em anexo, identificado individualmente em cada Código de Autenticação Digital ou na referida sequência, poderá ser reproduzido em papel ou em qualquer outro meio físico.

Esta DECLARAÇÃO foi emitida em 01/07/2021 11:21:36 (hora local) através do sistema de autenticação digital do Cartório Azevedo Bastos, de acordo com o Art. 1º, 10º e seus §§ 1º e 2º da MP 2200/2001, como também, o documento eletrônico autenticado contendo o Certificado Digital do titular do Cartório Azevedo Bastos, poderá ser solicitado diretamente a empresa AMARILDO BASEGGIO e CIA LTDA - ME ou ao Cartório pelo endereço de e-mail autentica@azevedobastos.not.br Para informações mais detalhadas deste ato, acesse o site <https://autdigital.azevedobastos.not.br> e informe o Código de Autenticação Digital

Esta Declaração é válida por tempo indeterminado e está disponível para consulta em nosso site.

Código de Autenticação Digital: 50920804216207297117-1 a 50920804216207297117-2

Legislações Vigentes: Lei Federal nº 8.935/94, Lei Federal nº 10.406/2002, Medida Provisória nº 2200/2001, Lei Federal nº 13.105/2015, Lei Estadual nº 8.721/2008, Lei Estadual nº 10.132/2013, Provimento CGJ N° 003/2014 e Provimento CNJ N° 100/2020.

O referido é verdade, dou fé.

CHAVE DIGITAL

00005b1d734fd94f057f2d69fe6bc05b36bfaa09829adff0b3d595d9d8bd152e95b7f8b93333ab475c9cb528eb45d2e445f01faaf99f0b13dbaa198bc931d1a073d915c91b99b170993ea97d875a6330

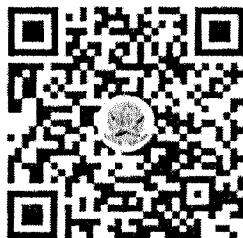

Presidência da República
Casa Civil
Medida Provisória Nº 2.200-2
de 24 de agosto de 2001



[Handwritten signature and initials]

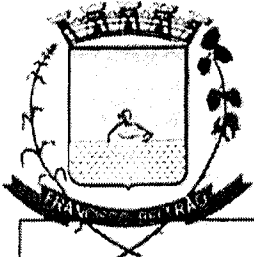

MUNICÍPIO DE FRANCISCO BELTRÃO
ESTADO DO PARANÁ
77.816.510/0001-66
RUA OCTAVIANO TEIXEIRA DOS SANTOS, 1000 - CENTRO

ALVARÁ nº 32450

O Município de Francisco Beltrão, conforme protocolo nº de 30/08/1990 concede Alvará de Licença de Localização a:

DADOS CADASTRAIS

Razão Social: AMARILDO BASEGGIO & CIA LTDA - ME
Nome Fantasia: DISPROBEL
Inscrição Municipal: 32450
CNPJ: 82.291.311/0001-11

LOCALIZAÇÃO E FUNCIONAMENTO

Endereço: R SANTO ANTONIO, 151 - SALA-01 - CRISTO REI 85602000
Área utilizada: 400,00
Horário de funcionamento: Comercial
Segunda à Sábado das 06:00 às 22:00

ATIVIDADES

- Atividade Principal:
4644-3/01 - Comércio atacadista de medicamentos e drogas de uso humano
- Atividade(s) Secundária(s):
4645-1/02 - Comércio atacadista de próteses e artigos de ortopedia.
4645-1/03 - Comércio atacadista de produtos odontológicos.
4789-0/05 - Comércio varejista de produtos saneantes domissanitários.
4649-4/01 - Comércio atacadista de equipamentos elétricos de uso pessoal e doméstico.
4649-4/04 - Comércio atacadista de móveis e artigos de colchoaria.
4664-8/00 - Comércio atacadista de máquinas, aparelhos e equipamentos para uso odonto-médico-hospitalar; partes e peças.
4772-5/00 - Comércio varejista de cosméticos, produtos de perfumaria e de higiene pessoal.
4645-1/01 - Comércio atacadista de instrumentos e materiais para uso médico, cirúrgico, hospitalar e de laboratórios.
4646-0/01 - Comércio atacadista de cosméticos e produtos de perfumaria.

VALIDADE

Alvará emitido em: 06/02/2018
Este alvará possui validade INDETERMINADA somente para LOCALIZAÇÃO e ATIVIDADES acima discriminadas.

O CONTRIBUINTE DEVE MANTER O PRESENTE ALVARÁ EM LUGAR VISÍVEL, CONFORME PARÁGRAFO III, ART. 56, DA LEI Nº. 3351/2007

Sempre que ocorram alterações tais como: encerramento, mudanças de endereço, razão social, ramo de atividade, modificações nas características do estabelecimento, etc., o contribuinte será obrigado a comunicar a Prefeitura dentro do prazo máximo de 30 (trinta) dias.

ELÓIS FELICÍO RODRIGUES
SECRETÁRIO DE FINANÇAS

Código de Autenticação: 92TMH9M2CJMXM0050U
A autenticidade deste documento pode ser verificada na opção Prefeitura on-line em www.francisco-beltrao.pr.gov.br

ANARA STELLA
PICOLO
BASEGGIO 62807714
900

9

Para os dados do ato em: <https://solodigital.tjpb.jus.br> ou Consulte o Documento em: <https://azevedobastos.not.br/documento/50922411210008881578>

Autenticação Digital Código: 50922411210008881578-1
Data: 24/11/2021 14:09:11
Valor Total do Ato: R\$ 4,66



Cartório Azevêdo Bastos
Av. Presidente Epitácio Pessoa - 1145
Bairro dos Estados, João Pessoa - PB
(83) 3244-5404 - cartorio@azevedobastos.not.br



TJPB



O presente documento digital foi conferido com o original e assinado digitalmente por Venancio Luiz Gomes Fernandes, em quarta-feira, 24 de novembro de 2021 14:22:45 GMT-03:00, CNS: 06.870-0 - Cartório Azevêdo Bastos - 1º Ofício de Registro Civil das Pessoas Naturais e de Interdição e Tutela

Município de Francisco Beltrão	
17/11	22/10/2021
Município de Francisco Beltrão - 77.818.510/0001-66	
BANCO DE FRANCISCO BELTRÃO - ME	
CNPJ 08.87940-0	
Município de Francisco Beltrão - 77.818.510/0001-66	



Município de Francisco Beltrão - 77.818.510/0001-66

BANCO DE FRANCISCO BELTRÃO - ME

Empresa do município 22450

N.º SANTO ANTONIO 151 - SALA 01 - CENTRO NE

CNPJ 08.87940-0

CPF 08.87940-0

17/11

22/10/2021

MUNICÍPIO DE FRANCISCO BELTRÃO - 77.818.510/0001-66

Camê de Atividades Econômicas

CNPJ 08.87940-0

Município de Francisco Beltrão - 77.818.510/0001-66

22/10/2021

17/11

22/10/2021

Município de Francisco Beltrão - 77.818.510/0001-66

Cartório Azevêdo Bastos

Av. Presidente Epitácio Pessoa - 1145

Bairro dos Estados, João Pessoa - PB

06.87940-0

TÓRIO

Autenticação Digital Código: 50922411210008881578-2

Data: 24/11/2021 14:09:12

Vale Total de R\$. De A R\$

Confira os dados do ato em: <https://seodigital.jpb.jus.br> ou Consulte o Documento em: <https://azvedobastos.net.br/documento:50922411210008881578>



MARIA STELLA PICOLI

Assinado eletronicamente pelo(a)

MARIA STELLA PICOLI

BASEGGIO:6280771490

BASEGGIO:6280771490

0

22/10/2021 11:08:28

O presente documento digital foi gerado com o original e assinado digitalmente por Venancio Luiz Gomes Fernandes, em quarta-feira, 24 de novembro de 2021 14:22:45 GMT-03:00, CNS: 06.87940 - Cartório Azevêdo Bastos - 1º Ofício de Registro Civil das Pessoas Naturais e de Interdições e Tutelas, nos termos da medida provisória N. 2.200-2 de 24 de agosto de 2001, Sua validade jurídica deverá ser confirmada no endereço eletrônico www.conad.org.br/autenticidade. O presente documento digital pode ser convertido em papel por meio de autenticação no Tabelionato

REPÚBLICA FEDERATIVA DO BRASIL
ESTADO DA PARAÍBA
CARTÓRIO AZEVEDO BASTOS
FUNDADO EM 1888
PRIMEIRO REGISTRO CIVIL DE NASCIMENTO E ÓBITOS E PRIVATIVO DE CASAMENTOS, INTERDIÇÕES E TUTELAS DA COMARCA DE JOÃO PESSOA

Av. Epitácio Pessoa, 1145 Bairro dos Estados 58030-00, João Pessoa PB
Tel.: (83) 3244-5404 / Fax: (83) 3244-5484
<http://www.azevedobastos.not.br>
E-mail: cartorio@azevedobastos.not.br



DECLARAÇÃO DE SERVIÇO DE AUTENTICAÇÃO DIGITAL

O Bel. Válber Azevêdo de Miranda Cavalcanti, Oficial do Primeiro Registro Civil de Nascimentos e Óbitos e Privativo de Casamentos, Interdições e Tutelas com atribuição de autenticar e reconhecer firmas da Comarca de João Pessoa Capital do Estado da Paraíba, em virtude de Lei, etc...

DECLARO ainda que, para garantir transparência e segurança jurídica de todos os atos oriundos da atividade Notarial e Registral no Estado da Paraíba, foi instituído pela Lei nº 10.132, de 06 de novembro de 2013, a aplicação obrigatória de um Selo Digital de Fiscalização Extrajudicial em todos os atos de notas e registro, composto de um código único (por exemplo: Selo Digital: ABC12345-X1X2) e dessa forma, cada autenticação processada pela nossa S...ntla pode ser verificada e confirmada tantas vezes quanto for necessário através do site do Tribunal de Justiça do Estado da Paraíba, endereço <https://corregedoria.tjpb.jus.br/selo-digital/>.

A autenticação digital do documento faz prova de que, na data e hora em que ela foi realizada, a empresa AMARILDO BASEGGIO e CIA LTDA - ME tinha posse de um documento com as mesmas características que foram reproduzidas na cópia autenticada, sendo da empresa AMARILDO BASEGGIO e CIA LTDA - ME a responsabilidade, única e exclusiva, pela idoneidade do documento apresentado a este Cartório.

Nesse sentido, declaro que a AMARILDO BASEGGIO e CIA LTDA - ME assumiu, nos termos do artigo 8º, §1º, do Decreto nº 10.278/2020, que regulamentou o artigo 3º, inciso X, da Lei Federal nº 13.874/2019 e o artigo 2º-A da Lei Federal 12.682/2012, a responsabilidade pelo processo de digitalização dos documentos físicos, garantindo perante este Cartório e terceiros, a sua autoria e integridade.

De acordo com o disposto no artigo 2º-A, §7º, da Lei Federal nº 12.682/2012, o documento em anexo, identificado individualmente em cada Código de Autenticação Digital¹ ou na referida sequência, poderá ser reproduzido em papel ou em qualquer outro meio físico.

Esta DECLARAÇÃO foi emitida em 24/11/2021 15:48:11 (hora local) através do sistema de autenticação digital do Cartório Azevêdo Bastos, de acordo com o Art. 1º, 10º e seus §§ 1º e 2º da MP 2200/2001, como também, o documento eletrônico autenticado contendo o Certificado Digital do titular do Cartório Azevêdo Bastos, poderá ser solicitado diretamente a empresa AMARILDO BASEGGIO e CIA LTDA - ME ou ao Cartório pelo endereço de e-mail autentica@azevedobastos.not.br Para informações mais detalhadas deste ato, acesse o site <https://autdigital.azevedobastos.not.br> e informe o Código de Autenticação Digital

Esta Declaração é válida por tempo indeterminado e está disponível para consulta em nosso site.

¹Código de Autenticação Digital: 50922411210008881578-1 a 50922411210008881578-2

²Legislações Vigentes: Lei Federal nº 8.935/94, Lei Federal nº 10.406/2002, Medida Provisória nº 2200/2001, Lei Federal nº 13.105/2015, Lei Estadual nº .../21/2008, Lei Estadual nº 10.132/2013, Provimento CGJ Nº 003/2014 e Provimento CNJ Nº 100/2020.

O referido é verdade, dou fé.

CHAVE DIGITAL

00005b1d734fd94f057f2d69fe6bc05bf58f1dd4e6c768cb46d8deca586ec6f2e6e855fe7339f2b90b6cd8e89f5389ce15e76f8b0a537b7d8fdcd0d667bbb90273d915c91b99b170993ea97d875a6330



Handwritten marks and signatures at the bottom right of the page.



SECRETARIA MUNICIPAL DE SAÚDE DE FRANCISCO BELTRÃO - PR

O Departamento de Vigilância em Saúde de Francisco Beltrão, de acordo com a Lei 13.331 de 23/11/2001 e Decreto 5.711 de 23/05/2002, concede a presente



Licença Sanitária

Nº. 243 / 2021

RAZÃO SOCIAL	AMARILDO BASEGGIO E CIA LTDA		
NOME FANTASIA	DISPROBEL		
CNPJ/CPF	82.291.311/0001-11		
ENDEREÇO	RUA SANTO ANTONIO 151		
BAIRRO	CRISTO REI		
RAMO ATIVIDADE	COM ATAC/DIST DE MED E PROD P/ SAUDE		
DATA DA VISTORIA	23/02/2021	VALIDADE	23/02/2022
RESPONSÁVEL TÉCNICO	GABRIELE ANTONIOLLI	CRF/PR 23363	

[Handwritten signature]
MAGDA I. FAUST ZEN
Franciscana CRF/PR 23363
DVS - Francisco Beltrão - PR

[Handwritten signature]
MAGDA I. FAUST ZEN
Franciscana CRF/PR 23363
DVS - Francisco Beltrão - PR

[Handwritten signature]
MAGDA I. FAUST ZEN
Franciscana CRF/PR 23363
DVS - Francisco Beltrão - PR

ESTE DOCUMENTO DEVE SER AFIXADO EM LOCAL VISÍVEL AO PÚBLICO.

Confira os dados do ato em: <https://seledigital.tpb.jus.br> ou Consulte o Documento em: <https://azevedobastos.not.br/documento/50920803214309333858>



ARTÓRIO
Autenticação Digital Código: 50920803214309333858-1
Data: 08/03/2021 11:10:19
Valor Total do Ato: R\$ 4,66



06.870-0
Cartório Azevêdo Bastos
Av. Presidente Epitácio Pessoa - 1145
Baixo dos Estado, João Pessoa - PE
(83) 3244-5404 - cartorio@azevedobastos.not.br



TJPB





Ministério da Economia
Secretaria Especial de Desburocratização, Gestão e Governo Digital
Secretaria de Gestão

Sistema de Cadastramento Unificado de Fornecedores - SICAF

Declaração

Declaramos para os fins previstos na Lei nº 8.666, de 1993, conforme documentação registrada no SICAF, que a situação do fornecedor no momento é a seguinte:

Dados do Fornecedor

CNPJ: 24.586.988/0001-80 DUNS®: 922218092
Razão Social: CIRURGICA NOSSA SENHORA - EIRELI
Nome Fantasia:
Situação do Fornecedor: Credenciado Data de Vencimento do Cadastro: 31/03/2022
Natureza Jurídica: EMPRESA INDIVIDUAL DE RESPONSABILIDADE LIMITADA (DE NATUREZA EMPRESÁRIA)
MEI: Não
Porte da Empresa: Empresa de Pequeno

Ocorrências e Impedimentos

Ocorrência: Nada Consta
Impedimento de Licitar: Nada Consta
Ocorrências Impeditivas indiretas: Nada Consta
Vínculo com "Serviço Público": Nada Consta

Níveis cadastrados:

I - Credenciamento

II - Habilitação Jurídica

III - Regularidade Fiscal e Trabalhista Federal

Receita Federal e PGFN Validade: 25/05/2022
FGTS Validade: 15/02/2022
Trabalhista (<http://www.tst.jus.br/certidao>) Validade: 28/05/2022

IV - Regularidade Fiscal Estadual/Distrital e Municipal

Receita Estadual/Distrital Validade: 08/04/2022
Receita Municipal Validade: 28/04/2022

V - Qualificação Técnica

VI - Qualificação Econômico-Financeira

Validade: 31/05/2022

LICITAÇÃO Nº: 13.074

Emissão: 31/01/2022 **Vendedor:** REGIÃO CASCAVEL
Cliente: 7.458 PREFEITURA MUNICIPAL DE MARMELEIRO
CNPJ/CPF: 76.205.665/0001-01 **Inscrição/RG:** ISENTO **Telefone:** 46 35258100
Endereço: AV. MACALI **Nº:** 255 **Compl:**
Bairro: CENTRO **Cidade:** MARMELEIRO **UF: PR** **CEP:** 85615000
Pregão: 02/2022 P.E **Abertura:** 07/02/2022 **Vencimento:** 07/02/2023

ITENS VENCEDORES:

01

lote	Ordem	Produto	Reg Ms	Marca	Procedência	Un	Embalagem	qtde	Vir Unit	Vir Total
01	3	1254 AGUA DESTILADA 10 ML	1559200020045	SAMTEC	NACIONAL	AP	200 AP	12.000	0,4200	5.040,0000
01	6	3270 AGULHA DESC. 13X4,5 C/ 100		SR		CX	100 UND	50	8,9400	447,0000
01	8	984 AGULHA DESC. 25X6 C/ 100		SR	NACIONAL	CX		50	9,6800	484,0000
01	10	3520 AGULHA DESC. 25X8 C/ 100	80263400006	SR	NACIONAL	CX	100 UND	100	9,1900	919,0000
01	11	2408 AGULHA DESC. 40X12 C/ 100	800261180031	SR		CX	10 CX C/ 100 UN	300	10,4400	3.132,0000
01	65	2476 EQUIPO MACROGOTAS LUER LOCK C/ROLDANA, FLEXIVEL C/INJ.	10369460065	LABOR IMPORT	NACIONAL	UN	20 PCT C/ 25 UN	8.000	1,0700	8.560,0000
01	87	1436 CATGUT SIMPLES 3-0 C/AG 3/8X3 CM CS37CR30	4	TECHNOFIO		CX		5	89,3600	446,8000
01	89	344 NYLON 2-0 C/AG 3/8X3CM NY24CT30	10378330013	TECHNOFIO		UN	24 UND	10	33,6300	336,3000
01	93	5474 FITA MICROPORE 100X4,5		CIEX	NACIONAL	RL		200	5,6600	1.132,0000
01	98	2304 ALMOTOLIA DE PLASTICO MARRON B. RETO 250 ML	ISENTO	PPROLAB		UN		100	2,9700	297,0000
01	99	1634 ALMOTOLIA DE PLASTICO BRANCA B. RETO 250 ML	ISENTO	PPROLAB		UN		100	2,9700	297,0000
01	105	3766 GEL P/ ULTRASSON 1 KG	80316110001	MULTIGEL		UN	12 FR	50	5,5900	279,5000
01	120	4479 PAPEL LENCOL 70X50 BRANCO NATURA	ISENTO	DESCARBOX		RL		1.000	8,7400	8.740,0000
01	133	1779 LUVA P/TOQUE ESTERIL C/ 100	81514749005	LUPLAST		PT	100 UND	100	13,0400	1.304,0000
01	134	5545 LUVA P/PROCEDIMENTO G VINIL S/PO		MEDIX	NACIONAL	UN	10 CX C/ 50 PR	50	18,5300	926,5000

01	169	872	SERINGA 10 ML S/AG LUER SLIP (250)		SR			UN	500 UND	15.000	0,3400			5.100,0000
01	170	2240	SERINGA 20 ML S/AG LUER SLIP (250)	80026180029	SR		NACIONAL	UN	250 UND	8.000	0,5300			4.240,0000
01	171	2183	SERINGA 03 ML S/AG LUER SLIP (500)	80026180029	SR			UN	500 UND	8.000	0,1600			1.280,0000
01	173	3836	SERINGA 60 ML S/AG LUER SLIP		SR			UN		200	1,6900			338,0000
01	174	5769	SERINGA 01 ML S/AG		MEDIX			UN		5.000	0,2700			1.350,0000
01	241	3807	VASELINA LIQUIDA 1000 ML	ISENTO RMS	FACILIMPE			FR		10	22,9900			229,9000

44.879,00

Obs: Validade da proposta: 60 (sessenta) dias.

Declaro que estou ciente, aceito e me submeto a todas as regras do presente Edital.

Renan Diego Rodrigues Salla, brasileiro, casado, empresário, domiciliada à Rua Patinho Escuro, nº 88, JD. Monaco II, cep 86.712-022, Arapongas, Paraná, portadora da Cédula de Identidade RG 8.974.792-9 SESP/PR e CPF 055.146.0 79-25, Sócio Administrador.

Banco do Brasil Ag: 7629-5 CC 28852-7 - Arapongas - Paraná

Atenciosamente,

Arapongas, 11 de Fevereiro de 2022.

24.586.988/0001 - 80

CIRÚRGICA NOSSA SENHORA
EIRELI

Rua Pavão N°. 540

86.703-250 - ARAPONGAS - PR.

RENAN DIEGO

RODRIGUES

SALLA:05514607925

Assinado de forma digital por

RENAN DIEGO RODRIGUES

SALLA:05514607925

Dados: 2022.02.11 15:15:07

-03'00'

CIRURGICA NOSSA SENHORA - EIRELI

RENAN DIEGO RODRIGUES SALLA

CPF: 055.146.079-25

REPRESENTANTE LEGAL

**TRIBUNAL DE CONTAS DA UNIÃO****Consulta Consolidada de Pessoa Jurídica**

Este relatório tem por objetivo apresentar os resultados consolidados de consultas eletrônicas realizadas diretamente nos bancos de dados dos respectivos cadastros. A responsabilidade pela veracidade do resultado da consulta é do Órgão gestor de cada cadastro consultado. A informação relativa à razão social da Pessoa Jurídica é extraída do Cadastro Nacional da Pessoa Jurídica, mantido pela Receita Federal do Brasil.

Consulta realizada em: 08/02/2022 15:13:17

Informações da Pessoa Jurídica:

Razão Social: **CIRURGICA NOSSA SENHORA - EIRELI**
CNPJ: **24.586.988/0001-80**

Resultados da Consulta Eletrônica:

Órgão Gestor: **TCU**
Cadastro: **Licitantes Inidôneos**
Resultado da consulta: **Nada Consta**

Para acessar a certidão original no portal do órgão gestor, clique [AQUI](#).

Órgão Gestor: **CNJ**
Cadastro: **CNIA - Cadastro Nacional de Condenações Cíveis por Ato de Improbidade Administrativa e Inelegibilidade**
Resultado da consulta: **Nada Consta**

Para acessar a certidão original no portal do órgão gestor, clique [AQUI](#).

Órgão Gestor: **Portal da Transparência**
Cadastro: **Cadastro Nacional de Empresas Inidôneas e Suspensas**
Resultado da consulta: **Nada Consta**

Para acessar a certidão original no portal do órgão gestor, clique [AQUI](#).

Órgão Gestor: **Portal da Transparência**
Cadastro: **CNEP - Cadastro Nacional de Empresas Punidas**
Resultado da consulta: **Nada Consta**

Para acessar a certidão original no portal do órgão gestor, clique [AQUI](#).

Obs: A consulta consolidada de pessoa jurídica visa atender aos princípios de simplificação e

racionalização de serviços públicos digitais. Fundamento legal: Lei nº 12.965, de 23 de abril de 2014, Lei nº 13.460, de 26 de junho de 2017, Lei nº 13.726, de 8 de outubro de 2018, Decreto nº 8.638 de 15, de janeiro de 2016.

R

w

lx

P

1

CIRÚRGICA NOSSA SENHORA - EIRELI - EPP
PRIMEIRA ALTERAÇÃO E CONSOLIDAÇÃO DO ATO CONSTITUTIVO
NIRE - 41600639219
CNPJ - 24.586.988/0001-80

RENAN DIEGO RODRIGUES SALLA, brasileiro, casado sob o regime de comunhão parcial de bens, empresário, nascido em 29/05/1988, portador da Cédula de Identidade Civil RG sob n.º 8974792-9 SESP/PR, CPF sob n.º 055.146.079-25 e CNH n.º 04063708500 expedida pelo DETRAN/PR, residente e domiciliado na cidade de Arapongas - Estado do Paraná, sito a Rua Patinho Escuro, n.º 88 - Jardim Mônaco II - CEP: 86.712-022. Titular da Empresa de Responsabilidade Limitada - EIRELI que gira sob o nome empresarial de **CIRÚRGICA NOSSA SENHORA - EIRELI - EPP** na cidade de Arapongas - Estado do Paraná, na Rua Drongo, n.º 549 - Vila Cascata - CEP: 86.701-474 - com contrato social arquivado na Junta Comercial do Paraná, sob n.º 41600639219 em data de 24/11/2017 e inscrita no CNPJ (MF) sob n.º 24.586.988/0001-80, resolve modificar o primitivo ato constitutivo e posteriores alterações pelo presente instrumento de alteração e consolidação contratual:

CLÁUSULA PRIMEIRA

A sede da empresa localizada na Rua Drongo, n.º 549 - Vila Cascata - CEP: 86.701-474, na cidade de Arapongas - Estado do Paraná fica transferida para Rua Pavão, n.º 540 - Jardim Bandeirantes - CEP 86.703-250, na cidade de Arapongas - Estado do Paraná.

CLÁUSULA SEGUNDA

A vista da modificação ora ajustada e em consonância com o que determina o art. 2.031 da Lei n.º 10.406/2002, os sócios RESOLVEM, por este instrumento, atualizar e consolidar o ato constitutivo, tornando assim sem efeito, a partir desta data as cláusulas e condições contidas no contrato primitivo que, adequado às disposições da referida Lei n.º 10.406/2002 aplicáveis a este tipo societário, passa a ter a seguinte redação:

CONSOLIDAÇÃO DO ATO CONSTITUTIVO
CIRÚRGICA NOSSA SENHORA - EIRELI - EPP
NIRE - 41600639219
CNPJ - 24.586.988/0001-80

RENAN DIEGO RODRIGUES SALLA, brasileiro, casado sob o regime de comunhão parcial de bens, empresário, nascido em 29/05/1988, portador da Cédula de Identidade Civil RG sob n.º 8974792-9 SESP/PR, CPF sob n.º 055.146.079-25 e CNH n.º 04063708500 expedida pelo DETRAN/PR, residente e domiciliado na cidade de Arapongas - Estado do Paraná, sito a Rua Patinho Escuro, n.º 88 - Jardim Mônaco II - CEP: 86.712-022. Titular da Empresa de Responsabilidade Limitada - EIRELI que gira sob o nome empresarial de **CIRÚRGICA NOSSA SENHORA - EIRELI - EPP** na cidade de Arapongas - Estado do Paraná, na Rua Pavão, n.º 540 - Jardim Bandeirantes - CEP 86.703-250 - com contrato social arquivado na Junta Comercial do Paraná, sob n.º 41600639219 em data de 24/11/2017 e inscrita no CNPJ (MF) sob n.º 24.586.988/0001-80, promove a Consolidação Contratual, conforme as cláusulas a seguir:



CERTIFICO O REGISTRO EM 24/04/2019 14:00 SOB N.º 20191708712.
 PROTOCOLO: 191708712 DE 22/04/2019. CÓDIGO DE VERIFICAÇÃO:
 11901842714. NIRE: 41600639219.
 CIRÚRGICA NOSSA SENHORA - EIRELI - EPP

LEANDRO MARCOS RAYSEL BISCAIA
 SECRETÁRIO-GERAL
 CURITIBA, 24/04/2019
 www.empresafacil.pr.gov.br

P

2

CIRÚRGICA NOSSA SENHORA – EIRELI – EPP
PRIMEIRA ALTERAÇÃO E CONSOLIDAÇÃO DO ATO CONSTITUTIVO
NIRE – 41600639219
CNPJ – 24.586.988/0001-80

- 1ª O tipo jurídico da empresa é EMPRESA INDIVIDUAL DE RESPONSABILIDADE LIMITADA – EIRELI, com sub-rogação de todos os direitos e obrigações pertinentes e gira sob a razão social de CIRÚRGICA NOSSA SENHORA – EIRELI – EPP, com sede na Rua Pavão, n.º 540 – Jardim Bandeirantes – CEP 86.703-250 – na cidade de Arapongas – Estado do Paraná e inscrita no CNPJ (MF) sob n.º 24.586.988/0001-80.
- 2ª O capital é de R\$ 110.000,00 (Cento e dez mil reais), totalmente integralizados em moeda corrente nacional do País.
- 3ª A empresa iniciou suas atividades em 13 de Abril de 2016 e seu prazo de duração é indeterminado.
- 4ª O objeto é Comércio de medicamentos produtos químicos e farmacêuticos, saneantes, higiene e limpeza, odontológicos, oftalmológicos, auditivos, fisioterápicos, ortopédicos, próteses, instrumentais cirúrgicos, materiais médicos, móveis e equipamentos eletrodomésticos, didáticos e perfumaria, produtos para laboratoriais de análises clínicas, equipamento e produto para radiologia; Comércio de produtos eletrônicos para fins hospitalares; Comércio atacadista de suplementos vitaminas e alimentos; Comércio atacadista de leite em pó, leite resfriado, leite pasteurizado e aromatizado; Comércio atacadista de equipamentos de fisioterapia, ginásticas e condicionamento físico, fitness; Comércio atacadista de equipamentos de informática, aparelhos eletrônicos e domésticos, móveis mesas cadeiras utensílios e escritório; Comércio atacadista de material descartável, copos, guardanapos, embalagens; Comércio atacadista de água mineral; Comércio atacadista de equipamentos e proteção individual (EPI); Comércio atacadista de artigos de armarinhos; Comércio atacadista de tecidos; Comércio atacadista de utensílios domésticos e Serviço de transporte rodoviário de cargas em geral intermunicipal interestadual e internacional.
- 5ª O prazo de duração é por tempo indeterminado. É garantida a continuidade da pessoa jurídica e diante do impedimento por força maior ou impedimento temporário ou permanente do titular, podendo a empresa ser alterada para atender uma nova situação.
- 6ª Declara o titular da EIRELI, para os devidos fins e efeitos de direito, que a mesmo não participa de nenhuma outra pessoa jurídica dessa modalidade.
- 7ª A administração da EIRELI será exercida por **RENAN DIEGO RODRIGUES SALLA**, a quem caberá, dentre outras atribuições, a representação ativa e passiva, judicial e extrajudicial da empresa EIRELI. A responsabilidade do titular é limitada ao capital integralizado e a empresa será regida pelo regime jurídico da empresa limitada e supletivamente pelas leis das Sociedades Anônimas.
- 8ª O término da cada exercício social será encerrado em 31 de Dezembro do ano civil com a apresentação do balanço patrimonial e resultado econômico do ano fiscal.
- 9ª O titular declara sob as penas da lei, de que não está impedido, por lei especial, e nem condenado ou que se encontra sob os efeitos de condenação, que o proíba de exercer a



CERTIFICO O REGISTRO EM 24/04/2019 14:00 SOB Nº 20191708712.
 PROTOCOLO: 191708712 DE 22/04/2019. CÓDIGO DE VERIFICAÇÃO:
 11901842714. NIRE: 41600639219.
 CIRÚRGICA NOSSA SENHORA - EIRELI - EPP

LEANDRO MARCOS RAYSEL BISCAIA
 SECRETÁRIO-GERAL
 CURITIBA, 24/04/2019
 www.empresafacil.pr.gov.br

3

CIRÚRGICA NOSSA SENHORA – EIRELI – EPP
PRIMEIRA ALTERAÇÃO E CONSOLIDAÇÃO DO ATO CONSTITUTIVO
NIRE – 41600639219
CNPJ – 24.586.988/0001-80

administração desta EIRELI, bem como não esta impedida, ou em virtude de condenação criminal, ou por se encontrar sob os efeitos dela, a pena que vede, ainda que temporariamente, o acesso a cargos públicos ou crime falimentar, de prevaricação, peita ou suborno, concussão, peculato, ou contra a economia popular, contra o sistema financeiro nacional, contra normas da defesa de concorrência, contra as relações de consumo, fé pública ou a propriedade. (Art. 1.011, § 1º, CC/2002).

10ª O titular declara sob as penas da Lei que se enquadra na situação de EMPRESA DE PEQUENO PORTE nos termos da Lei Complementar n.º 123 de 14 de dezembro de 2006.

11ª Fica eleito o foro de Arapongas – Estado do Paraná para resolver quaisquer litígios oriundos do presente Ato.

E por estar justo e contratado, lavra, data e assina o presente instrumento particular de alteração de Empresa Individual de Responsabilidade Limitada – EIRELI, em via única, obrigando-se fielmente por si e seus herdeiros a cumpri-lo em todos os seus termos.

Arapongas – Paraná, 10 de Abril de 2019.



RENAN DIEGO RODRIGUES SALLA



CERTIFICO O REGISTRO EM 24/04/2019 14:00 SOB N° 20191708712.
 PROTOCOLO: 191708712 DE 22/04/2019. CÓDIGO DE VERIFICAÇÃO:
 11901842714. NIRE: 41600639219.
 CIRÚRGICA NOSSA SENHORA - EIRELI - EPP

LEANDRO MARCOS RAYSEL BISCAIA
 SECRETÁRIO-GERAL
 CURITIBA, 24/04/2019
www.empresafacil.pr.gov.br

REPÚBLICA FEDERATIVA DO BRASIL

Juízo de Direito da Comarca de Arapongas - Paraná

CERTIDÃO



Peterson Adriano Migliorini, Contador, Partidor, Distribuidor, Depositário Público e Avaliador Judicial da Comarca de Arapongas, Estado do Paraná, em pleno exercício, na forma da lei, etc...

CERTIFICA atendendo pedido verbal de

peessoa interessada que, revendo em seu Cartório, os livros de registros de distribuições dos feitos que tem o seu curso perante o MM. Juízo de Direito desta Comarca de Arapongas, Estado do Paraná, neles (livros), verificou **NÃO CONSTAR** tenha sido registrada qualquer distribuição de ação de natureza *cível, família, comercial, criminal (incluída execução penal), ações ou execuções fiscais da União, Estado ou Município ou qualquer protesto contra alienação de bens*, contra a pessoa jurídica **CIRURGICA NOSSA SENHORA – EIRELI**, inscrita no CNPJ sob nº 24.586.988/0001-80. *****

***** CERTIFICA MAIS QUE, também VERIFICOU NÃO CONSTAR nenhum *Pedido de Falência, Concordata Preventiva ou Recuperação de Empresa* (judicial/extrajudicial) distribuídos contra a pessoa jurídica supracitada. **BUSCA REFERENTE AOS ÚLTIMOS VINTE ANOS.** *****

***** PARA FINS CIVIS *****

*Com a ressalva de quaisquer procedimentos, eventualmente, já registrados junto ao sistema do PROJUDI, contudo, ainda não formalmente registrados, até a presente data, junto a este setor de Distribuição.

O referido é verdade e dou fé.
Arapongas, 10 de Janeiro de 2022.

Peterson Adriano Migliorini
Distribuidor Judicial



R

5

Rua XV de Novembro, 64 - Sala 21
 Edifício Pedro Francisco Vargas
 Centro, Itajaí - Santa Catarina
 (47) 3514-7599 | (47) 99748-2223
 www.dautin.com | dautin@dautin.com



CERTIFICADO DE PROVA DE AUTENTICIDADE ELETRÔNICA

A DAUTIN BLOCKCHAIN DOCUMENTOS DIGITAIS E SERVIÇOS LTDA, especificada neste ato apenas como **Dautin Blockchain Co.** CERTIFICA para os devidos fins de direito que, o arquivo digital especificado com o tipo documental **Autenticação** e representado pela função hash criptográfica conhecida como SHA-256, de código **3f0a4d60ee6c68f0d191d21b4fe429eb04379899a993aa0bf4961042fae2ec6a** foi autenticado de acordo com as Legislações e normas vigentes¹ através da rede blockchain Ethereum Classic, sob o identificador único denominado NID **45593** dentro do sistema.

A autenticação eletrônica do documento intitulado "**FALENCIA 10-01-2022 - CNS**", cujo assunto é descrito como "**FALENCIA 10-01-2022 - CNS**", faz prova de que em **11/01/2022 15:14:55**, o responsável **Cirúrgica Nossa Senhora - Eireli (24.586.988/0001-80)** tinha posse do arquivo com as mesmas características que foram reproduzidas na prova de autenticidade, sendo de Cirúrgica Nossa Senhora - Eireli a responsabilidade, única e exclusiva, pela idoneidade do documento apresentado a DAUTIN Blockchain Co.

Este CERTIFICADO foi emitido em **11/01/2022 15:16:03** através do sistema de autenticação eletrônica da empresa DAUTIN Blockchain Co. de acordo com o Art. 10, § 2º da MP 2200-2/2001, Art. 107 do Código Civil e Art. 411, em seus §§ 2º e 3º do Código de Processo Civil, estando dessa maneira de acordo para o cumprimento do Decreto 10278/2020.

Para mais informações sobre a operação acesse o site <https://www.dautin.com> e informe o código da transação blockchain **0x778d22f5b2960cfeaf8ebc229c7ce40b12389a3300751ecd5a37bcdb285f54a0**. Também é possível acessar a consulta através da rede blockchain em <https://blockscout.com/etc/mainnet/>

¹ Legislação Vigente: Medida Provisória nº 2200-2/2001, Código Civil e Código de Processo Civil.

DAUTIN
 BLOCKCHAIN



Presidência da República Casa Civil
 Subchefia para Assuntos Jurídicos
 MEDIDA PROVISÓRIA 2.200-2
 DE 24 DE AGOSTO DE 2001.

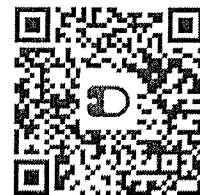

P

r

x



REPÚBLICA FEDERATIVA DO BRASIL
CADASTRO NACIONAL DA PESSOA JURÍDICA

NÚMERO DE INSCRIÇÃO 24.586.988/0001-80 MATRIZ	COMPROVANTE DE INSCRIÇÃO E DE SITUAÇÃO CADASTRAL	DATA DE ABERTURA 13/04/2016
--	---	---------------------------------------

NOME EMPRESARIAL
CIRURGICA NOSSA SENHORA - EIRELI

TÍTULO DO ESTABELECIMENTO (NOME DE FANTASIA) *****	PORTE EPP
---	--------------

CÓDIGO E DESCRIÇÃO DA ATIVIDADE ECONÔMICA PRINCIPAL
46.44-3-01 - Comércio atacadista de medicamentos e drogas de uso humano

CÓDIGO E DESCRIÇÃO DAS ATIVIDADES ECONÔMICAS SECUNDÁRIAS

- 46.46-0-01 - Comércio atacadista de cosméticos e produtos de perfumaria
- 46.42-7-02 - Comércio atacadista de roupas e acessórios para uso profissional e de segurança do trabalho
- 46.41-9-03 - Comércio atacadista de artigos de armarinho
- 46.49-4-09 - Comércio atacadista de produtos de higiene, limpeza e conservação domiciliar, com atividade de fracionamento e acondicionamento associada
- 46.49-4-02 - Comércio atacadista de aparelhos eletrônicos de uso pessoal e doméstico
- 46.49-4-08 - Comércio atacadista de produtos de higiene, limpeza e conservação domiciliar
- 46.51-6-01 - Comércio atacadista de equipamentos de informática
- 46.45-1-01 - Comércio atacadista de instrumentos e materiais para uso médico, cirúrgico, hospitalar e de laboratórios
- 46.45-1-03 - Comércio atacadista de produtos odontológicos
- 46.35-4-01 - Comércio atacadista de água mineral
- 46.37-1-99 - Comércio atacadista especializado em outros produtos alimentícios não especificados anteriormente
- 46.64-8-00 - Comércio atacadista de máquinas, aparelhos e equipamentos para uso odonto-médico-hospitalar; partes e peças
- 46.69-9-99 - Comércio atacadista de outras máquinas e equipamentos não especificados anteriormente; partes e peças
- 46.31-1-00 - Comércio atacadista de leite e laticínios
- 46.49-4-04 - Comércio atacadista de móveis e artigos de colchoaria
- 49.30-2-02 - Transporte rodoviário de carga, exceto produtos perigosos e mudanças, intermunicipal, interestadual e internacional
- 46.41-9-01 - Comércio atacadista de tecidos

CÓDIGO E DESCRIÇÃO DA NATUREZA JURÍDICA
230-5 - Empresa Individual de Responsabilidade Limitada (de Natureza Empresári

LOGRADOURO R PAVAO	NÚMERO 540	COMPLEMENTO *****
------------------------------	----------------------	----------------------

CEP 86.703-250	BAIRRO/DISTRITO JARDIM BANDEIRANTES	MUNICÍPIO ARAPONGAS	UF PR
--------------------------	---	-------------------------------	-----------------

ENDEREÇO ELETRÔNICO CIRNOSSASENHORA@HOTMAIL.COM	TELEFONE (43) 3252-9947
---	-----------------------------------

ENTE FEDERATIVO RESPONSÁVEL (EFR)

SITUAÇÃO CADASTRAL ATIVA	DATA DA SITUAÇÃO CADASTRAL 13/04/2016
------------------------------------	---

MOTIVO DE SITUAÇÃO CADASTRAL

SITUAÇÃO ESPECIAL *****	DATA DA SITUAÇÃO ESPECIAL *****
----------------------------	------------------------------------

Aprovado pela Instrução Normativa RFB nº 1.863, de 27 de dezembro de 2018.

Emitido no dia 28/01/2022 às 14:14:39 (data e hora de Brasília).

Página: 1/1

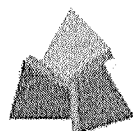

**RECEITA
ESTADUAL DO
PARANÁ**



Comprovante de Inscrição Cadastral - CICAD

Inscrição no CAD/ICMS	Inscrição CNPJ	Início das Atividades
90765429-00	24.586.988/0001-80	11/2017

Empresa / Estabelecimento

Nome Empresarial **CIRURGICA NOSSA SENHORA - EIRELI - EPP**
 Título do Estabelecimento
 Endereço do Estabelecimento **RUA PAVAO, 540 - JARDIM BANDEIRANTES - CEP 86703-250**
 Município de Instalação **ARAPONGAS - PR, DESDE 11/2017**
 (Estabelecimento Matriz)

Qualificação

Situação Atual **ATIVO - REGIME NORMAL / NORMAL - DIA 12 DO MES+1, DESDE 01/2021**
 Natureza Jurídica **230-5 - EMPRESA INDIVIDUAL DE RESPONSABILIDADE LIMITADA (EIRELI)**
 Atividade Econômica Principal do Estabelecimento **4644-3/01 - COMERCIO ATACADISTA DE MEDICAMENTOS E DROGAS DE USO HUMANO**

- 4631-1/00 - COMERCIO ATACADISTA DE LEITE E LATICINIOS
- 4635-4/01 - COMERCIO ATACADISTA DE AGUA MINERAL
- 4637-1/99 - COMERCIO ATACADISTA ESPECIALIZADO EM OUTROS PRODUTOS ALIMENTICIOS NAO ESPECIFICADOS ANTERIORMENTE
- 4641-9/01 - COMERCIO ATACADISTA DE TECIDOS
- 4641-9/03 - COMERCIO ATACADISTA DE ARTIGOS DE ARMARINHO
- 4642-7/02 - COMERCIO ATACADISTA DE ROUPAS E ACESSORIOS PARA USO PROFISSIONAL E DE SEGURANCA DO TRABALHO
- 4645-1/01 - COMERCIO ATACADISTA DE INSTRUMENTOS E MATERIAIS PARA USO MEDICO, CIRURGICO, HOSPITALAR E DE LABORATORIOS
- 4645-1/03 - COMERCIO ATACADISTA DE PRODUTOS ODONTOLOGICOS
- 4646-0/01 - COMERCIO ATACADISTA DE COSMETICOS E PRODUTOS DE PERFUMARIA
- 4649-4/02 - COMERCIO ATACADISTA DE APARELHOS ELETRONICOS DE USO PESSOAL E DOMESTICO
- Atividade(s) Econômica(s) Secundária(s) do Estabelecimento
- 4649-4/04 - COMERCIO ATACADISTA DE MOVEIS E ARTIGOS DE COLCHOARIA
- 4649-4/08 - COMERCIO ATACADISTA DE PRODUTOS DE HIGIENE, LIMPEZA E CONSERVACAO DOMICILIAR
- 4649-4/09 - COMERCIO ATACADISTA DE PRODUTOS DE HIGIENE, LIMPEZA E CONSERVACAO DOMICILIAR, COM ATIVIDADE DE FRACIONAMENTO E ACONDICIONAMENTO ASSOCIADA
- 4651-6/01 - COMERCIO ATACADISTA DE EQUIPAMENTOS DE INFORMATICA
- 4664-8/00 - COMERCIO ATACADISTA DE MAQUINAS, APARELHOS E EQUIPAMENTOS PARA USO ODONTO-MEDICO-HOSPITALAR; PARTES E PECAS
- 4669-9/99 - COMERCIO ATACADISTA DE OUTRAS MAQUINAS E EQUIPAMENTOS NAO ESPECIFICADOS ANTERIORMENTE; PARTES E PECAS
- 4930-2/02 - TRANSPORTE RODOVIARIO DE CARGA, EXCETO PRODUTOS PERIGOSOS E MUDANCAS, INTERMUNICIPAL, INTERESTADUAL E INTERNACIONAL

Quadro Societário

Tipo	Inscrição	Nome Completo / Nome Empresarial	Qualificação
CPF	055.146.079-25	RENAN DIEGO RODRIGUES SALLA	TITULAR PESSOA FÍSICA

Este CICAD tem validade até 27/02/2022.



Estado do Paraná
Secretaria de Estado da Fazenda
Receita Estadual do Paraná

28/01/2022 14:17

Emissão do CICAD

CAD/ICMS Nº 90765429-00

Os dados cadastrais deste estabelecimento poderão ser confirmados via Internet www.fazenda.pr.gov.br

Emitido Eletronicamente via Internet
28/01/2022 14:16:55



Dados transmitidos de forma segura
Tecnologia CELEPAR

Handwritten marks and signatures in the bottom right corner.



MINISTÉRIO DA FAZENDA
Secretaria da Receita Federal do Brasil
Procuradoria-Geral da Fazenda Nacional

**CERTIDÃO NEGATIVA DE DÉBITOS RELATIVOS AOS TRIBUTOS FEDERAIS E À DÍVIDA
ATIVA DA UNIÃO**

Nome: CIRURGICA NOSSA SENHORA - EIRELI
CNPJ: 24.586.988/0001-80

Ressalvado o direito de a Fazenda Nacional cobrar e inscrever quaisquer dívidas de responsabilidade do sujeito passivo acima identificado que vierem a ser apuradas, é certificado que não constam pendências em seu nome, relativas a créditos tributários administrados pela Secretaria da Receita Federal do Brasil (RFB) e a inscrições em Dívida Ativa da União (DAU) junto à Procuradoria-Geral da Fazenda Nacional (PGFN).

Esta certidão é válida para o estabelecimento matriz e suas filiais e, no caso de ente federativo, para todos os órgãos e fundos públicos da administração direta a ele vinculados. Refere-se à situação do sujeito passivo no âmbito da RFB e da PGFN e abrange inclusive as contribuições sociais previstas nas alíneas 'a' a 'd' do parágrafo único do art. 11 da Lei nº 8.212, de 24 de julho de 1991.

A aceitação desta certidão está condicionada à verificação de sua autenticidade na Internet, nos endereços <<http://rfb.gov.br>> ou <<http://www.pgfn.gov.br>>.

Certidão emitida gratuitamente com base na Portaria Conjunta RFB/PGFN nº 1.751, de 2/10/2014.
Emitida às 15:01:18 do dia 30/09/2021 <hora e data de Brasília>.
Válida até 29/03/2022.

Código de controle da certidão: **6758.A169.5DA4.3D58**
Qualquer rasura ou emenda invalidará este documento.

Handwritten marks and signatures in the bottom right corner of the page.



Estado do Paraná
Secretaria de Estado da Fazenda
Receita Estadual do Paraná

Certidão Negativa

de Débitos Tributários e de Dívida Ativa Estadual
Nº 025656031-86

Certidão fornecida para o CNPJ/MF: **24.586.988/0001-80**
Nome: **CIRURGICA NOSSA SENHORA - EIRELI - EPP**

Ressalvado o direito da Fazenda Pública Estadual inscrever e cobrar débitos ainda não registrados ou que venham a ser apurados, certificamos que, verificando os registros da Secretaria de Estado da Fazenda, constatamos não existir pendências em nome do contribuinte acima identificado, nesta data.

Obs.: Esta Certidão engloba todos os estabelecimentos da empresa e refere-se a débitos de natureza tributária e não tributária, bem como ao descumprimento de obrigações tributárias acessórias.

Válida até 08/04/2022 - Fornecimento Gratuito

A autenticidade desta certidão deverá ser confirmada via Internet
www.fazenda.pr.gov.br



Prefeitura Municipal de Arapongas
Secretaria Municipal de Finanças
Departamento de Tributação e Fiscalização

CERTIDÃO POSITIVA COM EFEITO DE NEGATIVA Nº 3143/2022

Cod. Contribuinte: 2396181
Nome/Razão Social: CIRURGICA NOSSA SENHORA - EIRELI - EPP
CPF/CNPJ: 24.586.988/0001-80
Endereço: RUA PAVAO, Nº 540
Complemento:
Bairro: CENTRO
CEP / Cidade: 86.703-250 - ARAPONGAS
Requerimento nº:
Finalidade: Licitação Contribuinte
Validade: 90 dias após a emissão.

CERTIFICO, que revendo os lançamentos existentes para este contribuinte, EXISTEM débitos municipais A VENCER, referentes aos cadastros de contribuinte, mobiliário e imobiliário.

A presente CERTIDÃO goza dos efeitos de CERTIDÃO NEGATIVA, face o que dispõe o parágrafo 2º do Art. 239 da Lei nº 2.854/01 (CTM) e Art 206 do Código Tributário Nacional. Fica reservado ao Município o direito de inscrever e cobrar as dívidas que venham ser apuradas em buscas posteriores, assim como de efetuar ou rever lançamentos sobre fatos gerados e já ocorridos.

 <p>PREFEITURA MUNICIPAL DE ARAPONGAS Secretaria Municipal de Finanças Departamento de Tributo e Fiscalização</p> <p>Certidão nº 3143 / 2022</p> <p>Emitida Eletronicamente via internet em: 28/01/2022 14:23</p> <p>Para verificar a Autenticidade desta Certidão acesse: www.arapongas.p.gov.br na opção "Atendimento ao Cidadão"</p>

Arapongas - PR, 28 de janeiro de 2022.

[Handwritten signatures and marks]

[Voltar](#)[Imprimir](#)

Certificado de Regularidade do FGTS - CRF

Inscrição: 24.586.988/0001-80

Razão Social: CIRURGICA NOSSA SENHORA EIRELI

Endereço: R PAVAO 540 / JARDIM BANDEIRANTES / ARAPONGAS / PR / 86703-250

A Caixa Econômica Federal, no uso da atribuição que lhe confere o Art. 7, da Lei 8.036, de 11 de maio de 1990, certifica que, nesta data, a empresa acima identificada encontra-se em situação regular perante o Fundo de Garantia do Tempo de Serviço - FGTS.

O presente Certificado não servirá de prova contra cobrança de quaisquer débitos referentes a contribuições e/ou encargos devidos, decorrentes das obrigações com o FGTS.

Validade: 17/01/2022 a 15/02/2022

Certificação Número: 2022011716013980922327

Informação obtida em 18/01/2022 09:25:12

A utilização deste Certificado para os fins previstos em Lei esta condicionada a verificação de autenticidade no site da Caixa:
www.caixa.gov.br

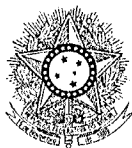

PODER JUDICIÁRIO
JUSTIÇA DO TRABALHO

CERTIDÃO NEGATIVA DE DÉBITOS TRABALHISTAS

Nome: CIRURGICA NOSSA SENHORA - EIRELI (MATRIZ E FILIAIS)
CNPJ: 24.586.988/0001-80
Certidão n°: 54687871/2021
Expedição: 24/11/2021, às 08:48:38
Validade: 22/05/2022 - 180 (cento e oitenta) dias, contados da data de sua expedição.

Certifica-se que CIRURGICA NOSSA SENHORA - EIRELI (MATRIZ E FILIAIS), inscrito(a) no CNPJ sob o n° 24.586.988/0001-80, NÃO CONSTA do Banco Nacional de Devedores Trabalhistas.

Certidão emitida com base no art. 642-A da Consolidação das Leis do Trabalho, acrescentado pela Lei n° 12.440, de 7 de julho de 2011, e na Resolução Administrativa n° 1470/2011 do Tribunal Superior do Trabalho, de 24 de agosto de 2011.

Os dados constantes desta Certidão são de responsabilidade dos Tribunais do Trabalho e estão atualizados até 2 (dois) dias anteriores à data da sua expedição.

No caso de pessoa jurídica, a Certidão atesta a empresa em relação a todos os seus estabelecimentos, agências ou filiais.

A aceitação desta certidão condiciona-se à verificação de sua autenticidade no portal do Tribunal Superior do Trabalho na Internet (<http://www.tst.jus.br>).

Certidão emitida gratuitamente.

INFORMAÇÃO IMPORTANTE

Do Banco Nacional de Devedores Trabalhistas constam os dados necessários à identificação das pessoas naturais e jurídicas inadimplentes perante a Justiça do Trabalho quanto às obrigações estabelecidas em sentença condenatória transitada em julgado ou em acordos judiciais trabalhistas, inclusive no concernente aos recolhimentos previdenciários, a honorários, a custas, a emolumentos ou a recolhimentos determinados em lei; ou decorrentes de execução de acordos firmados perante o Ministério Público do Trabalho ou Comissão de Conciliação Prévia.

CIRÚRGICA

NOSSA SENHORA - EIRELI

EDITAL DE PREGÃO Nº 002/2022
PROCESSO ADMINISTRATIVO Nº 002/2022
MODALIDADE: PREGÃO ELETRÔNICO
TIPO: MENOR PREÇO UNITÁRIO POR ITEM
OBJETO: contratação de empresa para fornecimento de material médico hospitalar

ANEXO III DECLARAÇÃO UNIFICADA

À pregoeira e equipe de apoio

Pelo presente instrumento, a empresa CIRÚRGICA NOSSA SENHORA – EIRELI EPP, CNPJ nº 24.586.988/0001-80, com sede na RUA: PAVÃO, Nº540 – CEP: 86.703-250 – JD. BANDEIRANTES – ARAPONGAS/PR, através de seu representante legal infra-assinado, que:

- 1) Declaramos, para os fins do disposto no inciso V do art. 27 da Lei n.º 8.666/93, acrescido pela Lei n.º 9.854/99, que não empregamos menores de 18 (dezoito) anos em trabalho noturno, perigoso ou insalubre e não empregamos menores de 16 (dezesseis) anos. Ressalva ainda, que, caso empregue menores na condição de aprendiz (a partir de 14 anos, deverá informar tal situação no mesmo documento).
- 2) Declaramos, sob as penas da lei, que a empresa não foi declarada inidônea para licitar ou contratar com a Administração Pública.
- 3) Declaramos para os devidos fins de direito, na qualidade de Proponente dos procedimentos licitatórios, instaurados por este Município, que o responsável legal da empresa é o Sr RENAN DIEGO RODRIGUES SALLA, Portador(a) do RG sob nº 8.974.792-9 e CPFº 055.146.079-25, cuja função/cargo é sócio administrador, **responsável pela assinatura da Ata de Registro de Preços.**
- 4) Declaramos para os devidos fins que **NENHUM** sócio desta empresa exerce cargo ou função pública impeditiva de relacionamento comercial com a Administração Pública.
- 5) Declaramos de que a empresa não contratará empregados com incompatibilidade com as autoridades contratantes ou ocupantes de cargos de direção ou de assessoramento até o terceiro grau, na forma da Súmula Vinculante nº 013 do STF (Supremo Tribunal Federal).
- 6) Declaramos para os devidos fins que em caso de qualquer comunicação futura referente a este processo licitatório, bem como em caso de eventual contratação, **concordo que a Ata de Registro de Preços** seja encaminhada para o seguinte endereço:

E-mail: cirnossasenhora@hotmail.com
Telefone: (43) 3252-9947

RENAN DIEGO
 RODRIGUES
 SALLA:05514607
 925

Assinado de forma digital
 por RENAN DIEGO
 RODRIGUES
 SALLA:05514607925
 Dados: 2022.02.03
 14:49:05 -03'00'

(43) 3252-9947

cirnossasenhora@hotmail.com

Rua Pavão, 540 - Jd. Bandeirantes - CEP 86703-250
 Arapongas - PR

CIRÚRGICA NOSSA SENHORA - EIRELI

7) Caso altere o citado e-mail ou telefone comprometo-me em protocolizar pedido de alteração junto ao Sistema de Protocolo deste Município, sob pena de ser considerado como intimado nos dados anteriormente fornecidos.

8) Nomeamos e constituímos o senhor RENAN DIEGO RODRIGUES SALLA, portador do CPF/MF sob n.º 055.146.079-25, para ser o responsável para acompanhar a execução da **Ata de Registro de Preços**, referente ao Pregão Eletrônico n.º 02/2022 e todos os atos necessários ao cumprimento das obrigações contidas no instrumento convocatório, seus Anexos e na Ata de Registro de Preços/Contrato.

Arapongas, 3 de fevereiro de 2022.

RENAN DIEGO RODRIGUES SALLA:05514607925
Assinado de forma digital por RENAN DIEGO RODRIGUES SALLA:05514607925
Dados: 2022.02.03 14:49:13 -03'00'

CIRÚRGICA NOSSA SENHORA
RENAN DIEGO RODRIGUES SALLA
CPF: 055.146.079-25
Representante Legal

24.586.988/0001 - 80
CIRÚRGICA NOSSA SENHORA
EIRELI
Rua Pavão N°. 540
86.703-250 - ARAPONGAS - PR.



Governo do Estado do Paraná
Secretaria da Micro e Pequena Empresa
Junta Comercial do Estado do Paraná



CERTIDÃO SIMPLIFICADA

Sistema Nacional de Registro de Empresas Mercantis - SINREM

Certificamos que as informações abaixo constam dos documentos arquivados
nesta Junta Comercial e são vigentes na data da sua expedição.

Nome Empresarial: CIRURGICA NOSSA SENHORA - EIRELI			Protocolo: PRC2209702163	
Natureza Jurídica: Empresa Individual de Responsabilidade Limitada (de Natureza Empresária)				
NIRE (Sede) 41600639219	CNPJ 24.586.988/0001-80	Arquivamento do Ato Constitutivo 13/04/2016	Início de Atividade 13/04/2016	
Endereço Completo Rua PAVAO, Nº 540, JARDIM BANDEIRANTES - Araçongas/PR - CEP 86703-250				
Objeto COMERCIO DE MEDICAMENTOS PRODUTOS QUIMICOS E FARMACEUTICOS, SANEANTES, HIGIENE E LIMPEZA, ODONTOLOGICOS, OFTALMOLOGICOS, AUDITIVOS, FISIOTERAPICOS, ORTOPEDICOS, PROTESES, INSTRUMENTAIS CIRURGICOS, MATERIAIS MEDICOS, MOVEIS E EQUIPAMENTOS ELETRODOMESTICOS, DIDATICOS E PERFUMARIA, PRODUTOS PARA LABORATORIAIS DE ANALISES CLINICAS, EQUIPAMENTO E PRODUTO PARA RADIOLOGIA, COMERCIO DE PRODUTOS ELETRONICOS PARA FINS HOSPITALARES, COMERCIO ATACADISTA DE SUPLEMENTOS VITAMINAS E ALIMENTOS, COMERCIO ATACADISTA DE LEITE EM PO, LEITE RESFRIADO, LEITE PASTEURIZADO E AROMATIZADO, COMERCIO ATACADISTA DE EQUIPAMENTOS DE FISIOTERAPIA, GINASTICAS E CONDICIONAMENTO FISICO, FITNESS, COMERCIO ATACADISTA DE EQUIPAMENTOS DE INFORMATICA, APARELHOS ELETRONICOS E DOMESTICOS, MOVEIS MESAS CADEIRAS UTENSILIOS E ESCRITORIO, COMERCIO ATACADISTA DE MATERIAL DESCARTAVEL, COPOS, GUARDANAPOS, EMBALAGENS, COMERCIO ATACADISTA DE AGUA MINERAL, COMERCIO ATACADISTA DE EQUIPAMENTOS E PROTECAO INDIVIDUAL (EPI), COMERCIO ATACADISTA DE ARTIGOS DE ARMARINHOS, COMERCIO ATACADISTA DE TECIDOS, COMERCIO ATACADISTA DE UTENSILIOS DOMESTICOS E SERVICO DE TRANSPORTE RODOVIARIO DE CARGAS EM GERAL INTERMUNICIPAL INTERESTADUAL E INTERNACIONAL				
Capital R\$ 110.000,00 (cento e dez mil reais) Capital Integralizado R\$ 0,00 (zero reais)		Porte EPP (Empresa de Pequeno Porte)	Prazo de Duração Indeterminado	
Titular Nome RENAN DIEGO RODRIGUES SALLA	CPF 055.146.079-25	Administrador S	Início do Mandato 13/04/2016	Término do Mandato Indeterminado
Dados do Administrador Nome RENAN DIEGO RODRIGUES SALLA	CPF 055.146.079-25	Início do Mandato 13/04/2016	Término do Mandato Indeterminado	
Último Arquivamento Data 19/05/2020	Número 20202066738	Ato/eventos 223 / 223 - BALANCO	Situação ATIVA Status SEM STATUS	

Esta certidão foi emitida automaticamente em 06/01/2022, às 08:02:38 (horário de Brasília).
Se impressa, verificar sua autenticidade no <https://www.empresafacil.pr.gov.br>, com o código GPV1GKMN.



PRC2209702163

LEANDRO MARCOS RAYSEL BISCAIA
Secretário Geral



ESTADO DO PARANÁ
PREFEITURA MUNICIPAL DE
ARAPONGAS
VIGILÂNCIA SANITÁRIA MUNICIPAL

Empresa ► FÁCIL

LICENÇA SANITÁRIA

Número 17584

Nome Fantasia: RENAN DIEGO RODRIGUES SALLA

Razão Social: CIRÚRGICA NOSSA SENHORA - EIRELI - EPP

CNPJ: 24.586.988/0001-80

Inscrição Municipal:

Atividade CNAE 4644-3/01 Comércio atacadista de medicamentos e drogas de uso humano 4651-6/01 Comércio atacadista de equipamentos de informática 4649-4/02 Comércio atacadista de aparelhos eletrônicos de uso pessoal e doméstico 4642-7/02 Comércio atacadista de roupas e acessórios para uso profissional e de segurança do trabalho 4649-4/09 Comércio atacadista de produtos de higiene, limpeza e conservação domiciliar, com atividade de fracionamento e acondicionamento associada 4631-1/00 Comércio atacadista de leite e laticínios 4645-1/01 Comércio atacadista de instrumentos e materiais para uso médico, cirúrgico, hospitalar e de laboratórios 4641-9/01 Comércio atacadista de tecidos 4635-4/01 Comércio atacadista de água mineral 4664-8/00 Comércio atacadista de máquinas, aparelhos e equipamentos para uso odonto-médico-hospitalar; partes e peças 4649-4/04 Comércio atacadista de móveis e artigos de colchoaria 4641-9/03 Comércio atacadista de artigos de armarinho 4646-0/01 Comércio atacadista de cosméticos e produtos de perfumaria 4930-2/02 Transporte rodoviário de carga, exceto produtos perigosos e mudanças, intermunicipal, interestadual e internacional 4649-4/08 Comércio atacadista de produtos de higiene, limpeza e conservação domiciliar 4669-9/99 Comércio atacadista de outras máquinas e equipamentos não especificados anteriormente; partes e peças 4645-1/03 Comércio atacadista de produtos odontológicos 4637-1/99 Comércio atacadista especializado em outros produtos alimentícios não especificados anteriormente

Responsável Técnico:

Município: Arapongas **Endereço:** RUA Pavão, 540, Jardim Bandeirantes

CEP: 86703250

Local e data: Arapongas, quarta, 27 de outubro de 2021

Validade: quinta, 27 de outubro de 2022

ERNESTO SIMÕES DE MELO

Vigilância Sanitária Municipal

Observação

•
RT: JOÃO ALEX MARTIN - CRF 30674

"COMÉRCIO ATACADISTA DE MEDICAMENTOS SUJEITOS A CONTROLE ESPECIAL"

PROT 900/21

Código de Autenticidade: 21QHVS0AGI

EMITIDO PELO FUNCIONÁRIO FELIPE ROCHA ALVES DA SILVA

Esse documento deverá permanecer exposto em local visível no estabelecimento empresarial

Consultas / Funcionamento de Empresa Nacional / Resultado / Detalhamento

Dados da Empresa Nacional

Razão Social

CIRURGICA NOSSA SENHORA - EIRELI - EPP

CNPJ

24.586.988/0001-80

Endereço Completo

- /

Telefone**Responsável Técnico**

JOÃO ALEX MARTIN

Responsável Legal

RENAN DIEGO RODRIGUES SALLA

Dados do Cadastro

Cadastro N°

1.17.838-7

Data do Cadastro

08/10/2018

Situação Ativa**N° do Processo**

25351.366983/2018-22

Cadastro

1 - Medicamento

Atividades / Classes**Armazenar**

- Medicamento

Distribuir

- Medicamento

Expedir

- Medicamento

Certificado de Boas Práticas de Fabricação - CBPF (Vigente)

Empresa Solicitante	Linhas de Certificação Vigentes	Data de Publicação	Vencimento do Certificado
---------------------	---------------------------------	--------------------	---------------------------

Nenhum registro encontrado

Certificado de Boas Práticas de Distribuição e Armazenagem - CBPDA (Vigente)

**Empresa
Solicitante**

**Linhas de Certificação
Vigentes**

**Data de
Publicação**

**Vencimento do
Certificado**

Nenhum registro encontrado

Voltar



Certificado de Boas Práticas de Fabricação de Produtos para Saúde: Materiais de uso médico da classe III fabricados na planta acima mencionada, enquadrados nas classes de risco conforme regras de classificação definidas na Resolução RDC nº 185, de 22 de outubro de 2001.

Fabricante: Medico (Huanan) Co.Ltd. Endereço: No.9, South Guangzhou Road, Huanan, Jiangsu, 223200 - China Solicitante: Labor Import Comercial Importadora Exportadora Ltda CNPJ: 01.005.728/0001-79 Autorização de Funcionamento: 1.03.694-6 Expediente: 0796594/15-0

Certificado de Boas Práticas de Fabricação de Produtos para Saúde: Materiais de uso médico da classe IV, fabricados na planta acima mencionada, enquadrados na classe de risco conforme regras de classificação definidas na Resolução RDC nº 185, de 22 de outubro de 2001.

Fabricante: Textile Hi-Tec S.A. Endereço: Cantignous 81270, Labastide Reuzirous - França Solicitante: MDT Indústria Comércio Importação e Exportação de Implantes SA CNPJ: 01.025.974/0001-92 Autorização de Funcionamento: 1.04.179-4 Expediente: 0490342/13-1

Certificado de Boas Práticas de Fabricação de Produtos para Saúde: Materiais de uso médico das classes III e IV, fabricados na planta acima mencionada, enquadrados na classe de risco conforme regras de classificação definidas na Resolução RDC nº 185, de 22 de outubro de 2001.

Fabricante: Shanghai MicroPort Medical (Group) Co., Ltd. Endereço: 501 Newton Road, ZJ Hi-Tech Park Pudong New Area, Shanghai - China Solicitante: Microport Brasil Produtos Médicos Ltda CNPJ: 19.062.356/0001-30 Autorização de Funcionamento: 8.12.908-4 Expediente: 0171385/18-0

Certificado de Boas Práticas de Fabricação de Produtos para Saúde: Materiais de uso médico das classes III e IV, fabricados na planta acima mencionada, enquadrados na classe de risco conforme regras de classificação definidas na Resolução RDC nº 185, de 22 de outubro de 2001.

Fabricante: Synergetics, Inc. Endereço: 79 Hubble Drive Suite 105-109, Dardenne Prairie, Missouri 63368 - EUA Solicitante: Johnson & Johnson do Brasil Indústria e Comércio de Produtos para Saúde Ltda. CNPJ: 54.516.661/0001-01 Autorização de Funcionamento: 8.01.459-0 Expediente: 0613167/14-1

Certificado de Boas Práticas de Fabricação de Produtos para Saúde: Equipamentos de uso médico da classe III, fabricados na planta acima mencionada, enquadrados nas classes de risco conforme regras de classificação definidas na Resolução RDC nº 185, de 22 de outubro de 2001.

Fabricante: Varian Medical Systems China Co. Ltd. Endereço: Nº 8 Yunzhong Street, BDA, Beijing 100176 - China Solicitante: Varian Medical Systems Brasil Ltda. CNPJ: 03.009.915/0001-56 Autorização de Funcionamento: 1.04.054.1 Expediente: 0215887/18-6

Certificado de Boas Práticas de Fabricação de Produtos para Saúde: Equipamentos de uso médico da classe III fabricados na planta acima mencionada, enquadrados nas classes de risco conforme regras de classificação definidas na Resolução RDC nº 185, de 22 de outubro de 2001.

Fabricante: Zoll Manufacturing Corporation Endereço: 121 Gamma Drive, Pittsburgh, Pennsylvania 15238 - Estados Unidos da América Solicitante: Emergo Brazil Import Importação e Distribuição de Produtos Médicos Hospitalares Ltda CNPJ: 04.967.408/0001-98 Autorização de Funcionamento: 8.01.175-8 Expediente: 0308473/18-6

Certificado de Boas Práticas de Fabricação de Produtos para Saúde: Equipamentos de uso médico da classe III, fabricados na planta acima mencionada, enquadrados nas classes de risco conforme regras de classificação definidas na Resolução RDC nº 185, de 22 de outubro de 2001.

Fabricante: Zoll Manufacturing Corporation Endereço: 121 Gamma Drive, Pittsburgh, Pennsylvania 15238 - Estados Unidos da América Solicitante: Emergo Brazil Import Importação e Distribuição de Produtos Médicos Hospitalares Ltda CNPJ: 04.967.408/0001-98 Autorização de Funcionamento: 8.01.175-8 Expediente: 0308473/18-6

RESOLUÇÃO-RE Nº 2.732, DE 4 DE OUTUBRO DE 2018

A Gerente-Geral de Inspeção e Fiscalização Sanitária, no uso das atribuições que lhe foram conferidas pela Portaria nº 749, de 4 de junho de 2018, aliado ao disposto no art. 54, I, § 1º do Regimento Interno aprovado nos termos do Anexo I da Resolução da Diretoria Colegiada - RDC nº 61, de 3 de fevereiro de 2016, considerando o cumprimento dos requisitos de Boas Práticas de Fabricação preconizados em legislação vigente, para a área de Produtos para a Saúde, resolve:

Art. 1º Conceder às empresas constantes no anexo a Certificação de Boas Práticas de Fabricação de Produtos para Saúde.

Art. 2º A presente certificação terá validade de 2 (dois) anos a partir de sua publicação.

Art. 3º Esta Resolução entra em vigor na data de sua publicação.

MARIÂNGELA TORCHIA DO NASCIMENTO
ANEXO

Empresa: Afimed Tec Tecnologia Instrumental Indústria e Comércio Ltda. ME CNPJ: 57.933.350/0001-28 Endereço: Rua Porto Alegre, 99, Vila Industrial Parahyba, Barueri - SP CEP: 06413-690 Autorização de Funcionamento: 8.08.269-8 Expediente: 0416543/18-8

Certificado de Boas Práticas de Fabricação de Produtos para Saúde: Equipamentos de uso médico da classe III, fabricados na planta acima mencionada, enquadrados nas classes de risco conforme regras de classificação definidas na Resolução RDC nº 185, de 22 de outubro de 2001.

Empresa: Bioblast Indústria Comercio Importação e Exportação de Biomateriais e Produtos Biotecnológicos Ltda - EPP. CNPJ: 23.146.163/0001-82 Endereço: Rua Visconde de Pelotas, 137, Centro, Ibaté - SP CEP: 14815-000 Autorização de Funcionamento: 8.14.692-0 Expediente: 0427502/17-1

Certificado de Boas Práticas de Fabricação de Produtos para Saúde: Materiais de uso médico da(s) classe(s) IV, fabricados na planta acima mencionada, enquadrados nas classes de risco conforme regras de classificação definidas na Resolução RDC nº 185, de 22 de outubro de 2001.

Empresa: L.M. Farma Indústria e Comércio Ltda CNPJ: 57.532.343/0001-14 Endereço: Rua Jaguarão nº 95 Chácara Reunidas, São José dos Campos - SP CEP: 12238-410 Autorização de Funcionamento: 8.02.469-1 Expediente: 0132039/18-4

Certificado de Boas Práticas de Fabricação de Produtos para Saúde: Materiais de uso médico das classes de risco III e IV, fabricados na planta acima mencionada, enquadrados nas classes de risco conforme regras de classificação definidas na Resolução RDC nº 185, de 22 de outubro de 2001.

Empresa: Varian Medical Systems Brasil Ltda. CNPJ: 03.009.915/0004-07 Endereço: Avenida Beirute, nº 870 (Lot. Multivias II Polo Industrial Logístico) Jardim Emerald 1, Jundiaí - SP CEP: 13212-213 Autorização de Funcionamento: 8.15.948-1 Expediente: 0215885/18-0

Certificado de Boas Práticas de Fabricação de Produtos para Saúde: Equipamentos de uso médico da classe III, fabricados na planta acima mencionada, enquadrados nas classes de risco conforme regras de classificação definidas na Resolução RDC nº 185, de 22 de outubro de 2001.

RESOLUÇÃO-RE Nº 2.733, DE 4 DE OUTUBRO DE 2018

A Gerente-Geral de Inspeção e Fiscalização Sanitária, no uso das atribuições que lhe foram conferidas pela Portaria nº 749, de 4 de junho de 2018, aliado ao disposto no art. 54, I, § 1º do Regimento Interno aprovado nos termos do Anexo I da Resolução da Diretoria Colegiada - RDC nº 61, de 3 de fevereiro de 2016, considerando a declaração de Cooperação firmada em 27 de novembro de 2012 entre as Autoridades Regulatórias participantes do Programa de Auditoria Única em Produtos para a Saúde (MDSAP - Medical Device Single Audit Program), considerando o art. 7º da Lei nº 9.782, de 26 de janeiro de 1999 alterado pelo art. 128 da Lei nº 13.097, de 19 de janeiro de 2015;

considerando o parágrafo único do art. 4º da Resolução da Diretoria Colegiada - RDC nº 39, de 14 de agosto de 2013, alterado pela Resolução da Diretoria Colegiada - RDC nº 217, de 20 de fevereiro de 2018;

considerando o § 1º do art. 15 da Resolução da Diretoria Colegiada - RDC nº 183, de 17 de outubro de 2017;

considerando o parecer da área técnica emitido com base em relatório válido de auditoria realizada por organismo auditor terceiro reconhecido pela Anvisa para realizar auditorias regulatórias em estabelecimentos fabris de Produtos para Saúde;

considerando o cumprimento dos requisitos de Boas Práticas de Fabricação preconizados em legislação vigente, para a área de Produtos para Saúde, resolve:

Art. 1º Conceder à empresa constante no ANEXO, a Certificação de Boas Práticas de Fabricação de Produtos para Saúde.

Art. 2º A presente Certificação tem validade de 2 (dois) anos a partir de sua publicação.

Art. 3º Esta Resolução entra em vigor na data de sua publicação.

MARIÂNGELA TORCHIA DO NASCIMENTO

ANEXO

Fabricante: Baxter Healthcare S.A Singapore Branch Endereço: 2 Woodlands Industrial Park D, Cingapura - Cingapura Solicitante: Baxter Hospitalar Ltda. CNPJ: 49.351.786/0001-80 Autorização de Funcionamento: 8.01.452-4 Expediente: 0269034/18-9

Certificado de Boas Práticas de Fabricação de Produtos para Saúde: Equipamentos de uso médico da classe III, fabricados na planta acima mencionada, enquadrados nas classes de risco conforme regras de classificação definidas na Resolução RDC nº 185, de 22 de outubro de 2001.

RESOLUÇÃO-RE Nº 2.734, DE 4 DE OUTUBRO DE 2018

A Gerente-Geral de Inspeção e Fiscalização Sanitária, no uso das atribuições que lhe foram conferidas pela Portaria nº 749, de 4 de junho de 2018, aliado ao disposto no art. 54, I, § 1º do Regimento Interno aprovado nos termos do Anexo I da Resolução da Diretoria Colegiada - RDC nº 61, de 3 de fevereiro de 2016, considerando o cumprimento dos requisitos dispostos no art. 43, da Resolução RDC nº 39, de 14 de agosto de 2013, resolve:

Art. 1º Conceder à empresa constante no anexo a Certificação de Boas Práticas de Fabricação de Produtos para Saúde por meio de sua renovação automática.

Art. 2º A presente certificação terá validade de 2 (dois) anos a partir de sua publicação.

MARIÂNGELA TORCHIA DO NASCIMENTO
ANEXO

Empresa: MB Indústria e Comércio de Produtos para Saúde Ltda. CNPJ: 07.519.095/0001-01 Endereço: Rua 07 de Setembro nº 132 - Indústria, Cunha Porã - SC CEP: 89890-000 Autorização de Funcionamento: 8.03.435-9 Expediente: 0274955/18-6

Certificado de Boas Práticas de Fabricação de Produtos para Saúde: Materiais de uso médico das classes de risco III e IV, fabricados na planta acima mencionada, enquadrados nas classes de risco conforme regras de classificação definidas na Resolução RDC nº 185, de 22 de outubro de 2001.

RESOLUÇÃO-RE Nº 2.738, DE 4 DE OUTUBRO DE 2018

A Gerente-Geral de Inspeção e Fiscalização Sanitária, no uso das atribuições que lhe foram conferidas pela Portaria nº 749, de 4 de junho de 2018, aliado ao disposto no art. 54, I, § 1º do Regimento Interno aprovado nos termos do Anexo I da Resolução da Diretoria Colegiada - RDC nº 61, de 3 de fevereiro de 2016, resolve:

Art. 1º Conceder Autorização de Funcionamento para Empresas constantes no anexo desta Resolução

Art. 2º Esta Resolução entra em vigor na data de sua publicação.

MARIÂNGELA TORCHIA DO NASCIMENTO
ANEXO

EMPRESA: CIRURGICA NOSSA SENHORA - EIRELI - EPP ENDEREÇO: R DRONGO, 549 BAIRRO: VILA CASCATÁ CEP: 86701474 - ARAPONGAS/PR CNPJ: 24.586.988/0001-80 PROCESSO: 25351.36698/9/2018-22 AUTORIZ/MS: 1.17838.7 ATIVIDADE/CLASSE: ARMAZENAR: MEDICAMENTO DISTRIBUIR: MEDICAMENTO EXPEDIR: MEDICAMENTO

EMPRESA: Precision Comercial Distribuidora de Produtos Medico Hospitalares Ltda ENDEREÇO: Rua Angela Berbel Pagano, 06 BAIRRO: Jardim Alvorada CEP: 14400000 - CRAVINHOS/SP CNPJ: 30.461.442/0001-04 PROCESSO: 25351.372840/2018-50 AUTORIZ/MS: 1.17848.1 ATIVIDADE/CLASSE: ARMAZENAR: MEDICAMENTO DISTRIBUIR: MEDICAMENTO EXPEDIR: MEDICAMENTO

EMPRESA: HOSPMEDICA DISTRIBUIDORA DE MEDICAMENTOS LTDA ENDEREÇO: RUA SEBASTIANA ANESIA DE CARVALHO Nº 380 BAIRRO: RENATO PARENTE CEP: 62033110 - SOBRAL/CE CNPJ: 28.530.912/0001-94 PROCESSO: 25351.328575/2018-72 AUTORIZ/MS: 1.17847.8 ATIVIDADE/CLASSE: ARMAZENAR: MEDICAMENTO DISTRIBUIR: MEDICAMENTO EXPEDIR: MEDICAMENTO

EMPRESA: ARENAMED DISTRIBUIDORA FARMACEUTICA E LOGISTICA S.A ENDEREÇO: Rua Doutor Gerino Souza Filho, 2017 LT 03, 04 GLR REUNIDAS IPITANGAS QD H, GALPAO 01 e 02

Consultas / Funcionamento de Empresa Nacional / Resultado / Detalhamento

Dados da Empresa Nacional

Razão Social

CIRURGICA NOSSA SENHORA - EIRELI - EPP

CNPJ

24.586.988/0001-80

Endereço Completo

- /

Telefone**Responsável Técnico**

JOÃO ALEX MARTIN

Responsável Legal

RENAN DIEGO RODRIGUES SALLA

Dados do Cadastro

Cadastro Nº

1.17.839-1

Data do Cadastro

08/10/2018

Situação Ativa**Nº do Processo**

25351.366970/2018-53

Cadastro

1 - Medicamento Especial

Atividades / Classes**Armazenar**

- Medicamento

Distribuir

- Medicamento

Expedir

- Medicamento

Certificado de Boas Práticas de Fabricação - CBPF (Vigente)

Empresa Solicitante	Linhas de Certificação Vigentes	Data de Publicação	Vencimento do Certificado
---------------------	---------------------------------	--------------------	---------------------------

Nenhum registro encontrado

Certificado de Boas Práticas de Distribuição e Armazenagem - CBPDA (Vigente)

**Empresa
Solicitante**

**Linhas de Certificação
Vigentes**

**Data de
Publicação**

**Vencimento do
Certificado**

Nenhum registro encontrado

Voltar



RESOLUÇÃO-RE Nº 2.741, DE 4 DE OUTUBRO DE 2018

A Gerente-Geral de Inspeção e Fiscalização Sanitária, no uso das atribuições que lhe foram conferidas pela Portaria nº 749, de 4 de junho de 2018, aliado ao disposto no art. 54, I, § 1º do Regimento Interno aprovado nos termos do Anexo I da Resolução da Diretoria Colegiada - RDC nº 61, de 3 de fevereiro de 2016, resolve:

Art. 1º Conceder Autorização Especial para Empresas de Medicamentos e de Insumos Farmacêuticos, constantes no anexo desta Resolução, de acordo com a Portaria nº. 344 de 12 de maio de 1998 e suas atualizações, observando-se as proibições e restrições estabelecidas.

Art. 2º Esta Resolução entra em vigor na data de sua publicação.

MARIÂNGELA TORCHIA DO NASCIMENTO

ANEXO

EMPRESA: RCC - DISTRIBUIDORA DE MEDICAMENTOS, CORRELADOS E PRODUTOS MEDICOS E HOSPITALARES LTDA
ENDERECO: RUA BUARQUE DE MACEDO, 296
BAIRRO: SAO GERALDO CEP: 90230250 - PORTO ALEGRES
CNPJ: 00.358.519/0001-46
PROCESSO: 25351.366978/2018-10 AUTORIZ/MIS: 1.17844.7
ATIVIDADE/CLASSE
ARMAZENAR: MEDICAMENTO
DISTRIBUIR: MEDICAMENTO
EXPEDIR: MEDICAMENTO

EMPRESA: ELISANGELA CARDOSO DA SILVA
ENDERECO: RUA MARIA JULIA JUNQUEIRA RODRIGUES DA CUNHA, 69
BAIRRO: VILA SAO CRISTOVAO CEP: 38040363 - UBERABA/MG
CNPJ: 16.756.947/0001-67
PROCESSO: 25351.367109/2018-11 AUTORIZ/MIS: 1.17842.0
ATIVIDADE/CLASSE
TRANSPORTAR: INSUMOS FARMACEUTICOS/MEDICAMENTO

EMPRESA: Precision Comercial Distribuidora de Produtos Medico Hospitalares Ltda
ENDERECO: Rua Angela Berbel Pagano, 06
BAIRRO: Jardim Alvorada CEP: 14400000 - CRAVINHOS/SP
CNPJ: 30.461.442/0001-04
PROCESSO: 25351.373913/2018-21 AUTORIZ/MIS: 1.17849.5
ATIVIDADE/CLASSE
ARMAZENAR: MEDICAMENTO
DISTRIBUIR: MEDICAMENTO
EXPEDIR: MEDICAMENTO

EMPRESA: Galderma Brasil Ltda
ENDERECO: Rodovia Antonio Heil, nº 4999, KM 4, Parte A
BAIRRO: Itaipava CEP: 88316003 - ITAJAÍ/SC
CNPJ: 00.317.372/0006-50
PROCESSO: 25351.367013/2018-44 AUTORIZ/MIS: 1.17840.2
ATIVIDADE/CLASSE
ARMAZENAR: MEDICAMENTO
DISTRIBUIR: MEDICAMENTO
EXPEDIR: MEDICAMENTO
IMPORTAR: MEDICAMENTO

EMPRESA: CIRURGICA NOSSA SENHORA - EIRELI - EPP
ENDERECO: R DRONCO, 549
BAIRRO: VILA CASCATÁ CEP: 86701474 - ARAPONGAS/PR
CNPJ: 24.586.988/0001-80
PROCESSO: 25351.366970/2018-53 AUTORIZ/MIS: 1.17839.1
ATIVIDADE/CLASSE
ARMAZENAR: MEDICAMENTO
DISTRIBUIR: MEDICAMENTO
EXPEDIR: MEDICAMENTO

EMPRESA: TRANSPORTES E LOGISTICA SAO LUIZ LTDA
ENDERECO: Av. General David Saueroff, nº 1.270 - galpão
BAIRRO: CIDADE INDUSTRIAL CEP: 33210110 - CONTAGEM/MG
CNPJ: 22.434.732/0001-22
PROCESSO: 25351.367068/2018-54 AUTORIZ/MIS: 1.17843.3
ATIVIDADE/CLASSE
TRANSPORTAR: MEDICAMENTO

EMPRESA: VOETUR CARGAS E ENCOMENDAS LTDA
ENDERECO: RUA JAMIL JOAO ZARIF, 684
BAIRRO: JARDIM SANTA VICENCIA CEP: 07143000 - GUARULHOS/SP
CNPJ: 24.893.687/0001-71
PROCESSO: 25351.689230/2018-92 AUTORIZ/MIS: 1.17865.0
ATIVIDADE/CLASSE
ARMAZENAR: INSUMOS FARMACEUTICOS/MEDICAMENTO
EXPEDIR: INSUMOS FARMACEUTICOS/MEDICAMENTO
TRANSPORTAR: INSUMOS FARMACEUTICOS/MEDICAMENTO

RESOLUÇÃO-RE Nº 2.742, DE 4 DE OUTUBRO DE 2018

A Gerente-Geral de Inspeção e Fiscalização Sanitária, no uso das atribuições que lhe foram conferidas pela Portaria nº 749, de 4 de junho de 2018, aliado ao disposto no art. 54, I, § 1º do Regimento Interno aprovado nos termos do Anexo I da Resolução da Diretoria Colegiada - RDC nº 61, de 3 de fevereiro de 2016, resolve:
Art. 1º. Alterar Autorização Especial para Empresas de Medicamentos e de Insumos Farmacêuticos, constantes no anexo desta Resolução, de acordo com a Portaria nº. 344 de 12 de maio de 1998 e suas atualizações, observando-se as proibições e restrições estabelecidas.

Art. 2º Esta Resolução entra em vigor na data de sua publicação.

MARIÂNGELA TORCHIA DO NASCIMENTO

ANEXO

EMPRESA: ALIANZAFARMA DISTRIBUIDORA DE MEDICAMENTOS LTDA-ME
ENDERECO: RUA JOSÉ VIVÁQUA, 645 LOJA 02
BAIRRO: JABOUR CEP: 29072285 - VITORIA/ES
CNPJ: 16.803.930/0001-13
PROCESSO: 25351.429847/2014-14 AUTORIZ/MIS: 1.10979.0
ATIVIDADE/CLASSE
ARMAZENAR: INSUMOS FARMACEUTICOS/MEDICAMENTO
DISTRIBUIR: INSUMOS FARMACEUTICOS/MEDICAMENTO
EXPEDIR: INSUMOS FARMACEUTICOS/MEDICAMENTO

EMPRESA: LAS DO BRASIL COMERCIO DE PRODUTOS ANALITICOS E LABORATORIAIS LTDA
ENDERECO: AV. TANNER DE MELO, SN QUADRA 10 LOTE 01-D
BAIRRO: PO. IND. VICE JOSE DE ALENCAR CEP: 74993500 - APARECIDA DE GOIANIA/GO
CNPJ: 06.880.842/0001-61
PROCESSO: 25351.304241/2008-31 AUTORIZ/MIS: 1.22106.3
ATIVIDADE/CLASSE
ARMAZENAR: INSUMOS FARMACEUTICOS
DISTRIBUIR: INSUMOS FARMACEUTICOS
EXPEDIR: INSUMOS FARMACEUTICOS
IMPORTAR: INSUMOS FARMACEUTICOS
TRANSPORTAR: INSUMOS FARMACEUTICOS

EMPRESA: BIOTEC BIOLÓGICA INDÚSTRIA FARMACEUTICA
ENDERECO: AVENIDA CENTRAL, S/N QD 03 LT 01
BAIRRO: POLO EMPRESARIAL NOVA CANAÃ CEP: 75252707 - SENADOR CAMARGO/GO
CNPJ: 10.446.719/0001-04
PROCESSO: 25351.164571/2014-91 AUTORIZ/MIS: 1.06938.9
ATIVIDADE/CLASSE
ARMAZENAR: MEDICAMENTO
DISTRIBUIR: MEDICAMENTO
EXPEDIR: MEDICAMENTO
IMPORTAR: MEDICAMENTO
TRANSPORTAR: MEDICAMENTO

EMPRESA: VOETUR CARGAS E ENCOMENDAS LTDA
ENDERECO: RUA JAMIL JOAO ZARIF, 684
BAIRRO: JARDIM SANTA VICENCIA CEP: 07143000 - GUARULHOS/SP
CNPJ: 24.893.687/0001-71
PROCESSO: 25351.689230/2018-92 AUTORIZ/MIS: 1.17865.0
ATIVIDADE/CLASSE
ARMAZENAR: INSUMOS FARMACEUTICOS/MEDICAMENTO
EXPEDIR: INSUMOS FARMACEUTICOS/MEDICAMENTO
TRANSPORTAR: INSUMOS FARMACEUTICOS/MEDICAMENTO

EMPRESA: CIRURGICA JAW COM. DE MAT. MÉDICO HOSPITALAR LTDA
ENDERECO: RUA HENRIQUE DO REGO ALMEIDA, 261, Q AE LOTE 8 S 01
BAIRRO: BEREJURU CEP: 88133512 - PALHOÇA/SC
CNPJ: 79.250.676/0001-93
PROCESSO: 25009.009676/09-11 AUTORIZ/MIS: 1.20559.6
ATIVIDADE/CLASSE
ARMAZENAR: MEDICAMENTO
DISTRIBUIR: MEDICAMENTO
EXPEDIR: MEDICAMENTO
TRANSPORTAR: MEDICAMENTO

RESOLUÇÃO-RE Nº 2.746, DE 5 DE OUTUBRO DE 2018

A Gerente-Geral de Inspeção e Fiscalização Sanitária, no uso das atribuições que lhe foram conferidas pela Portaria nº 749, de 4 de junho de 2018, aliado ao disposto no art. 54, I, § 1º do Regimento Interno aprovado nos termos do Anexo I da Resolução da Diretoria Colegiada - RDC nº 61, de 3 de fevereiro de 2016, resolve:

Art. 1º. Indeferir o pedido de Autorização de Funcionamento para a Empresa constante no anexo desta Resolução.

Art. 2º Esta Resolução entra em vigor na data de sua publicação.

MARIÂNGELA TORCHIA DO NASCIMENTO

ANEXO

EMPRESA: J&J DISTRIBUIDORA LTDA-ME
ENDERECO: RUA PIMENTA DA VEIGA ,31
BAIRRO: CENTRO CEP: 37250000 - NEPOMUCENOMG
CNPJ: 19.558.515/0001-30
PROCESSO: 25351.366979/2018-64
MOTIVO DO INDEFERIMENTO:
O documento apresentado, emitido pela autoridade sanitária local competente não atesta o cumprimento dos requisitos técnicos para as atividades e classes pleiteadas, conforme disposto no artigo 15 e artigo 18 da RDC nº 16/2014.

Total de Empresas: 11

RESOLUÇÃO-RE Nº 2.747, DE 5 DE OUTUBRO DE 2018

A Gerente-Geral de Inspeção e Fiscalização Sanitária, no uso das atribuições que lhe foram conferidas pela Portaria nº 749, de 4 de junho de 2018, aliado ao disposto no art. 54, I, § 1º do Regimento Interno aprovado nos termos do Anexo I da Resolução da Diretoria Colegiada - RDC nº 61, de 3 de fevereiro de 2016, resolve:

Art. 1º. Indeferir o pedido de Alteração de Autorização de Funcionamento das Empresas constantes no anexo desta Resolução.

Art. 2º Esta Resolução entra em vigor na data de sua publicação.

MARIÂNGELA TORCHIA DO NASCIMENTO

ANEXO

EMPRESA: MULTLOG ARMAZENS GERAIS E LOGÍSTICA S.A
ENDERECO: rua antonio heil, 4605
BAIRRO: ITAIPAVA CEP: 88316003 - ITAJAÍ/SC
CNPJ: 11.101.147/0001-94
PROCESSO: 25351.53632/2016-04
MOTIVO DO INDEFERIMENTO: Não apresentação de documento vigente, com dados atualizados, emitido pela autoridade sanitária local competente, que ateste o cumprimento dos requisitos técnicos para as atividades e classes pleiteadas, conforme disposto no artigo 15 e artigo 18 da RDC nº 16/2014.
PROCESSO: 25351.133209/2016-12
MOTIVO DO INDEFERIMENTO: Não apresentação de documento vigente, com dados atualizados, emitido pela autoridade sanitária local competente, que ateste o cumprimento dos requisitos técnicos para as atividades e classes pleiteadas, conforme disposto no artigo 15 e artigo 18 da RDC nº 16/2014.

EMPRESA: BRUMA COMERCIO DE MEDICAMENTOS LTDA
ENDERECO: R MAESTRO LUIS FIGUEREDO N 110
BAIRRO: HELIOPOLIS CEP: 55295575 - GARANHUNS/PE
CNPJ: 14.241.216/0001-53
PROCESSO: 25351.602328/2012-15
MOTIVO DO INDEFERIMENTO: Não cumprimento da exigência formulada sob o número de notificação 0098679/18-8, contrariando os artigos 6º e 11 da RDC nº 204/2005. E de responsabilidade do interessado a verificação quanto a existência de exigências, conforme estabelecem os artigos 4º e 5º da RDC 204/2005.

EMPRESA: dosdona industria e comercio de cosméticos Ltda
ENDERECO: r ricardo pizzi 563
BAIRRO: merces CEP: 38000560 - UBERABA/MG
CNPJ: 10.608.946/0001-99
PROCESSO: 25351.116347/2014-25
MOTIVO DO INDEFERIMENTO: Não apresentação de documento vigente com dados atualizados, emitido pela autoridade sanitária local competente, que ateste o cumprimento dos requisitos técnicos para as atividades e classes pleiteadas, conforme disposto no artigo 15 e artigo 18 da RDC nº 16/2014.

EMPRESA: BRUMA COMERCIO DE MEDICAMENTOS LTDA
ENDERECO: R MAESTRO LUIS FIGUEREDO N 110
BAIRRO: HELIOPOLIS CEP: 55295575 - GARANHUNS/PE
CNPJ: 14.241.216/0001-53
PROCESSO: 25351.602521/2014-61
MOTIVO DO INDEFERIMENTO: Não cumprimento da exigência formulada sob o número de notificação 0098702/18-6, contrariando os artigos 6º e 11 da RDC nº 204/2005. E de responsabilidade do interessado a verificação quanto a existência de exigências, conforme estabelecem os artigos 4º e 5º da RDC 204/2005.

EMPRESA: WE MEDICAL COMERCIO DE MATERIAIS CIRURGICOS LTDA
ENDERECO: RUA JOSE BONIFACIO N.º 176
BAIRRO: VILA ASSUNÇÃO CEP: 09030550 - SANTO ANDRÉ/SP
CNPJ: 08.343.021/0001-93
PROCESSO: 25351.344624/2007-61
MOTIVO DO INDEFERIMENTO: Não apresentação de documento vigente com dados atualizados, emitido pela autoridade sanitária local competente, que ateste o cumprimento dos requisitos técnicos para as atividades e classes pleiteadas (IMPORTAR e DISTRIBUIR CORRELADOS), conforme disposto no artigo 15 e artigo 18 da RDC nº 16/2014.

EMPRESA: MULTLOG ARMAZENS GERAIS E LOGÍSTICA S.A

Consultas / Funcionamento de Empresa Nacional / Resultado / Detalhamento

Dados da Empresa Nacional

Razão Social

CIRURGICA NOSSA SENHORA - EIRELI - EPP

CNPJ

24.586.988/0001-80

Endereço Completo

- /

Telefone**Responsável Técnico**

JOÃO ALEX MARTIN

Responsável Legal

RENAN DIEGO RODRIGUES SALLA

Dados do Cadastro

Cadastro Nº

8.16.831-2 (L561MXX94W39)

Data do Cadastro

08/10/2018

Situação Ativa**Nº do Processo**

25351.366971/2018-06

Cadastro

8 - Produtos para Saúde (Correlatos)

Atividades / Classes**Armazenar**

- Correlatos

Distribuir

- Correlatos

Expedir

- Correlatos

Certificado de Boas Práticas de Fabricação - CBPF (Vigente)

Empresa Solicitante	Linhas de Certificação Vigentes	Data de Publicação	Vencimento do Certificado
---------------------	---------------------------------	--------------------	---------------------------

Nenhum registro encontrado

Certificado de Boas Práticas de Distribuição e Armazenagem - CBPDA (Vigente)

Empresa Solicitante	Linhas de Certificação Vigentes	Data de Publicação	Vencimento do Certificado
Nenhum registro encontrado			
			Voltar



Certificado de Boas Práticas de Fabricação de Produtos para Saúde: Materiais de uso médico da classe III fabricados na planta acima mencionada, enquadrados nas classes de risco conforme regras de classificação definidas na Resolução RDC nº 185, de 22 de outubro de 2001.

Fabricante: Medico (Huaian) Co.Ltd. Endereço: No.9, South Guangzhou Road, Huaian, Jiangsu, 225200 - China Solicitante: Labor Import Comercial Importadora Exportadora Ltda CNPJ: 01.005.728/0001-79 Autorização de Funcionamento: 1.03.694-6 Expediente: 0796594/15-0

Certificado de Boas Práticas de Fabricação de Produtos para Saúde: Materiais de uso médico da classe IV, fabricados na planta acima mencionada, enquadrados na classe de risco conforme regras de classificação definidas na Resolução RDC nº 185, de 22 de outubro de 2001.

Fabricante: Textile Hi-Tec S.A. Endereço: Cantignous 81270, Labastide Rouairoux - França Solicitante: MDT Indústria Comércio Importação e Exportação de Implantes SA CNPJ: 01.025.974/0001-92 Autorização de Funcionamento: 1.04.179-4 Expediente: 0490342/13-1

Certificado de Boas Práticas de Fabricação de Produtos para Saúde: Materiais de uso médico das classes III e IV, fabricados na planta acima mencionada, enquadrados na classe de risco conforme regras de classificação definidas na Resolução RDC nº 185, de 22 de outubro de 2001.

Fabricante: Shanghai MicroPort Medical (Group) Co., Ltd. Endereço: 501 Newton Road, ZJ Hi-Tech Park Pudong New Area, Shanghai - China Solicitante: Microport Brasil Produtos Médicos Ltda CNPJ: 19.062.356/0001-30 Autorização de Funcionamento: 8.12.908-4 Expediente: 0171385/18-0

Certificado de Boas Práticas de Fabricação de Produtos para Saúde: Materiais de uso médico das classes III e IV, fabricados na planta acima mencionada, enquadrados na classe de risco conforme regras de classificação definidas na Resolução RDC nº 185, de 22 de outubro de 2001.

Fabricante: Synergetics, Inc. Endereço: 79 Hubble Drive Suite 105-109, Dardeme Prairie, Missouri 63368 - EUA Solicitante: Johnson & Johnson do Brasil Indústria e Comércio de Produtos para Saúde Ltda. CNPJ: 54.516.661/0001-01 Autorização de Funcionamento: 8.01.459-0 Expediente: 0613167/14-1

Certificado de Boas Práticas de Fabricação de Produtos para Saúde: Equipamentos de uso médico da classe III, fabricados na planta acima mencionada, enquadrados nas classes de risco conforme regras de classificação definidas na Resolução RDC nº 185, de 22 de outubro de 2001.

Fabricante: Varian Medical Systems China Co. Ltd. Endereço: Nº 8 Yuncheng Street, BDA, Beijing 100176 - China Solicitante: Varian Medical Systems Brasil Ltda. CNPJ: 03.009.915/0001-56 Autorização de Funcionamento: 1.04.054.1 Expediente: 0215887/18-6

Certificado de Boas Práticas de Fabricação de Produtos para Saúde: Equipamentos de uso médico da classe III fabricados na planta acima mencionada, enquadrados nas classes de risco conforme regras de classificação definidas na Resolução RDC nº 185, de 22 de outubro de 2001.

Fabricante: Zoll Manufacturing Corporation Endereço: 121 Gumma Drive, Pittsburg, Pennsylvania 15238 - Estados Unidos da América Solicitante: Emergo Brazil Importação e Distribuição de Produtos Médicos Hospitalares Ltda CNPJ: 04.967.408/0001-98 Autorização de Funcionamento: 8.01.175-8 Expediente: 0308473/18-6

Certificado de Boas Práticas de Fabricação de Produtos para Saúde: Equipamentos de uso médico da classe III, fabricados na planta acima mencionada, enquadrados nas classes de risco conforme regras de classificação definidas na Resolução RDC nº 185, de 22 de outubro de 2001.

RESOLUÇÃO-RE Nº 2.732, DE 4 DE OUTUBRO DE 2018

A Gerente-Geral de Inspeção e Fiscalização Sanitária, no uso das atribuições que lhe foram conferidas pela Portaria nº 749, de 4 de junho de 2018, aliado ao disposto no art. 54, I, § 1º do Regimento Interno aprovado nos termos do Anexo I da Resolução da Diretoria Colegiada - RDC nº 61, de 3 de fevereiro de 2016, considerando o cumprimento dos requisitos de Boas Práticas de Fabricação preconizados em legislação vigente, para a área de Produtos para a Saúde, resolve:

Art. 1º Conceder às empresas constantes no anexo a Certificação de Boas Práticas de Fabricação de Produtos para Saúde.

Art. 2º A presente certificação terá validade de 2 (dois) anos a partir de sua publicação. Art. 3º Esta Resolução entra em vigor na data de sua publicação.

MARIÂNGELA TORCHIA DO NASCIMENTO ANEXO

Empresa: Alimed Tec Tecnologia Instrumental Indústria e Comércio Ltda. ME CNPJ: 57.933.350/0001-28 Endereço: Rua Porto Alegre, 99, Vila Industrial Parahyba, Barueri - SP CEP: 06413-690 Autorização de Funcionamento: 8.08.269-8 Expediente: 0416543/18-8

Certificado de Boas Práticas de Fabricação de Produtos para Saúde: Equipamentos de uso médico da classe III, fabricados na planta acima mencionada, enquadrados nas classes de risco conforme regras de classificação definidas na Resolução RDC nº 185, de 22 de outubro de 2001.

Empresa: Bioblast Indústria Comércio Importação e Exportação de Biomateriais e Produtos Biotecnológicos Ltda - EPP. CNPJ: 25.146.163/0001-82 Endereço: Rua Visconde de Pelotas, 137, Centro, Ibaté - SP CEP: 14815-000 Autorização de Funcionamento: 8.14.692-0 Expediente: 0427502/17-1

Certificado de Boas Práticas de Fabricação de Produtos para Saúde: Materiais de uso médico da(s) classe(s) IV, fabricados na planta acima mencionada, enquadrados nas classes de risco conforme regras de classificação definidas na Resolução RDC nº 185, de 22 de outubro de 2001.

Empresa: L.M. Farma Indústria e Comércio Ltda CNPJ: 57.532.343/0001-14 Endereço: Rua Inguaraú nº 95 Chácara Reunidas, São José dos Campos - SP CEP: 12238-410 Autorização de Funcionamento: 8.02.469-1 Expediente: 0132039/18-4

Certificado de Boas Práticas de Fabricação de Produtos para Saúde: Materiais de uso médico das classes de risco III e IV, fabricados na planta acima mencionada, enquadrados nas classes de risco conforme regras de classificação definidas na Resolução RDC nº 185, de 22 de outubro de 2001.

Empresa: Varian Medical Systems Brasil Ltda. CNPJ: 03.009.915/0004-07 Endereço: Avenida Beirut, nº 870 (Lot Multivias II Polo Industrial Logístico) Jardim Emirada I, Jundiaí - SP CEP: 13212-215 Autorização de Funcionamento: 8.15.948-1 Expediente: 0215885/18-0

Certificado de Boas Práticas de Fabricação de Produtos para Saúde: Equipamentos de uso médico da classe III, fabricados na planta acima mencionada, enquadrados nas classes de risco conforme regras de classificação definidas na Resolução RDC nº 185, de 22 de outubro de 2001.

RESOLUÇÃO-RE Nº 2.733, DE 4 DE OUTUBRO DE 2018

A Gerente-Geral de Inspeção e Fiscalização Sanitária, no uso das atribuições que lhe foram conferidas pela Portaria nº 749, de 4 de junho de 2018, aliado ao disposto no art. 54, I, § 1º do Regimento Interno aprovado nos termos do Anexo I da Resolução da Diretoria Colegiada - RDC nº 61, de 3 de fevereiro de 2016,

considerando a declaração de Cooperação firmada em 27 de novembro de 2012 entre as Autoridades Regulatórias participantes do Programa de Auditoria Única em Produtos para a Saúde (MDSAP - Medical Device Single Audit Program); considerando o art. 7º da Lei nº 9.782, de 26 de janeiro de 1999 alterado pelo art. 128 da Lei nº 13.097, de 19 de janeiro de 2015;

considerando o parágrafo único do art. 4º da Resolução da Diretoria Colegiada - RDC nº 39, de 14 de agosto de 2013, alterado pela Resolução da Diretoria Colegiada - RDC nº 217, de 20 de fevereiro de 2018;

considerando o § 1º do art. 15 da Resolução da Diretoria Colegiada - RDC nº 183, de 17 de outubro de 2017;

considerando o parecer da área técnica emitido com base em relatório válido de auditoria realizada por organismo auditor terceiro reconhecido pela Anvisa para realizar auditorias regulatórias em estabelecimentos fabris de Produtos para Saúde;

considerando o cumprimento dos requisitos de Boas Práticas de Fabricação preconizados em legislação vigente, para a área de Produtos para Saúde, resolve:

Art. 1º Conceder à empresa constante no ANEXO, a Certificação de Boas Práticas de Fabricação de Produtos para Saúde.

Art. 2º A presente Certificação tem validade de 2 (dois) anos a partir da sua publicação.

Art. 3º Esta Resolução entra em vigor na data de sua publicação.

MARIÂNGELA TORCHIA DO NASCIMENTO

ANEXO

Fabricante: Baxter Healthcare S.A. Singapore Branch Endereço: 2 Woodlands Industrial Park D, Cingapura - Cingapura Solicitante: Baxter Hospitalar Ltda. CNPJ: 49.351.786/0001-80 Autorização de Funcionamento: 8.01.452-4 Expediente: 0269034/18-9

Certificado de Boas Práticas de Fabricação de Produtos para Saúde: Equipamentos de uso médico da classe III, fabricados na planta acima mencionada, enquadrados nas classes de risco conforme regras de classificação definidas na Resolução RDC nº 185, de 22 de outubro de 2001.

RESOLUÇÃO-RE Nº 2.734, DE 4 DE OUTUBRO DE 2018

A Gerente-Geral de Inspeção e Fiscalização Sanitária, no uso das atribuições que lhe foram conferidas pela Portaria nº 749, de 4 de junho de 2018, aliado ao disposto no art. 54, I, § 1º do Regimento Interno aprovado nos termos do Anexo I da Resolução da Diretoria Colegiada - RDC nº 61, de 3 de fevereiro de 2016,

considerando o cumprimento dos requisitos dispostos no art. 43, da Resolução RDC nº 39, de 14 de agosto de 2013, resolve:

Art. 1º Conceder à empresa constante no anexo a Certificação de Boas Práticas de Fabricação de Produtos para Saúde por meio de sua renovação automática.

Art. 2º A presente certificação terá validade de 2 (dois) anos a partir de sua publicação.

Art. 3º Esta Resolução entra em vigor na data de sua publicação.

MARIÂNGELA TORCHIA DO NASCIMENTO ANEXO

Empresa: MB Indústria e Comércio de Produtos para Saúde Ltda CNPJ: 07.519.095/0001-01 Endereço: Rua 07 de Setembro nº 132 - Indústria, Cunha Porã- SC CEP: 89890-000 Autorização de Funcionamento: 8.03.435-9 Expediente: 0274955/18-6

Certificado de Boas Práticas de Fabricação de Produtos para Saúde: Materiais de uso médico das classes de risco III e IV, fabricados na planta acima mencionada, enquadrados nas classes de risco conforme regras de classificação definidas na Resolução RDC nº 185, de 22 de outubro de 2001.

RESOLUÇÃO-RE Nº 2.738, DE 4 DE OUTUBRO DE 2018

A Gerente-Geral de Inspeção e Fiscalização Sanitária, no uso das atribuições que lhe foram conferidas pela Portaria nº 749, de 4 de junho de 2018, aliado ao disposto no art. 54, I, § 1º do Regimento Interno aprovado nos termos do Anexo I da Resolução da Diretoria Colegiada - RDC nº 61, de 3 de fevereiro de 2016, resolve:

Art. 1º. Conceder Autorização de Funcionamento para Empresas constantes no anexo desta Resolução

Art. 2º Esta Resolução entra em vigor na data de sua publicação.

MARIÂNGELA TORCHIA DO NASCIMENTO ANEXO

EMPRESA: CIRURGICA NOSSA SENHORA - EIRELI - EPP ENDEREÇO: R DRONGO, 549 BAIRRO: VILA CASCATÁ CEP: 86701474 - ARAPONGAS/PR CNPJ: 24.586.988/0001-80 PROCESSO: 25351.366983/2018-22 AUTORIZ/MS: 1.17838.7 ATIVIDADE/CLASSE: ARMAZENAR, MEDICAMENTO DISTRIBUIR, MEDICAMENTO EXPEDIR, MEDICAMENTO

EMPRESA: Precision Comercial Distribuidora de Produtos Medico Hospitalares Ltda ENDEREÇO: Rua Angela Berbel Pagano, 06 BAIRRO: Jardim Alvorada CEP: 14400000 - CRAVINHOS/SP CNPJ: 30.461.442/0001-04 PROCESSO: 25351.372840/2018-50 AUTORIZ/MS: 1.17848.1 ATIVIDADE/CLASSE: ARMAZENAR, MEDICAMENTO DISTRIBUIR, MEDICAMENTO EXPEDIR, MEDICAMENTO

EMPRESA: HOSPMÉDICA DISTRIBUIDORA DE MEDICAMENTOS LTDA ENDEREÇO: RUA SEBASTIANA ANESIA DE CARVALHO Nº 380 BAIRRO: RENATO PARENTE CEP: 62033110 - SOBRAL/CE CNPJ: 28.530.912/0001-94 PROCESSO: 25351.328575/2018-72 AUTORIZ/MS: 1.17847.8 ATIVIDADE/CLASSE: ARMAZENAR, MEDICAMENTO DISTRIBUIR, MEDICAMENTO EXPEDIR, MEDICAMENTO

EMPRESA: ARENAMED DISTRIBUIDORA FARMACEUTICA E LOGISTICA S.A ENDEREÇO: Rua Doutor Gerino Souza Filho, 2017 LT 03, 04 GLR REUNIDAS IPTANGAS QD. II, GALPAO 01 e 02

Handwritten signatures and initials at the bottom right of the page.



BAIRRO: Itinga CEP: 42738200 - LAURO DE FREITAS/BA
 CNPJ: 30.005.984/0001-64
 PROCESSO: 25351.371129/2018-88 AUTORIZ/MS: 1.17845.1
 ATIVIDADE/CLASSE
 ARMAZENAR: MEDICAMENTO
 DISTRIBUIR: MEDICAMENTO
 EXPEDIR: MEDICAMENTO

EMPRESA: DICOREL DISTRIBUIDORA DE MEDICAMENTOS LTDA
 ENDEREÇO: RUA DOM BOSCO, 3201
 BAIRRO: SAMAPI CEP: 64058040 - TERESINA/PI
 CNPJ: 19.086.670/0001-09
 PROCESSO: 25351.341675/2018-94 AUTORIZ/MS: 1.17841.6
 ATIVIDADE/CLASSE
 ARMAZENAR: MEDICAMENTO
 DISTRIBUIR: MEDICAMENTO
 EXPEDIR: MEDICAMENTO

EMPRESA: M3 Health Indústria e Comércio de Produtos Médicos, Odontológicos e Correlatos S.A.
 ENDEREÇO: Avenida Aim Ata, 640 - Lote 15 - Quadra B - Polo Industrial e Logístico
 BAIRRO: Jd Ermida I CEP: 13212213 - JUNDIAÍ/SP
 CNPJ: 12.568.799/0001-04
 PROCESSO: 25351.414774/2018-01 AUTORIZ/MS:
 PH6WLL66R26W (8.16845.4)
 ATIVIDADE/CLASSE
 ARMAZENAR: CORRELATOS
 DISTRIBUIR: CORRELATOS
 EMBALAR: CORRELATOS
 EXPEDIR: CORRELATOS
 FABRICAR: CORRELATOS
 REEMBALAR: CORRELATOS

EMPRESA: SIL LIFE BIOTECNOLOGIA LTDA - EPP
 ENDEREÇO: AV JOAO ARANHIA 941
 BAIRRO: JARDIM PLANALTO CEP: 13145118 - PAULÍNIA/SP
 CNPJ: 16.993.967/0001-51
 PROCESSO: 25351.367125/2018-03 AUTORIZ/MS:
 P47MY57W5XL (8.16839.1)
 ATIVIDADE/CLASSE
 ARMAZENAR: CORRELATOS
 DISTRIBUIR: CORRELATOS
 EXPEDIR: CORRELATOS

EMPRESA: CIRURGICA NOSSA SENHORA - EIRELI - EPP
 ENDEREÇO: R DRONGO, 549
 BAIRRO: VILA CASCATÁ CEP: 86701474 - ARAPONGAS/PR
 CNPJ: 24.586.988/0001-80
 PROCESSO: 25351.366971/2018-06 AUTORIZ/MS:
 L561MX94W39 (8.16851.2)
 ATIVIDADE/CLASSE
 ARMAZENAR: CORRELATOS
 DISTRIBUIR: CORRELATOS
 EXPEDIR: CORRELATOS

EMPRESA: ALL MEDIC COMERCIO DE MATERIAIS MEDICOS EIRELI
 ENDEREÇO: R ZACARIAS DE AZEVEDO 399 sala 317 edificio trade center
 BAIRRO: CENTRO CEP: 57020470 - MACEIÓ/AL
 CNPJ: 20.193.919/0001-00
 PROCESSO: 25351.367123/2018-14 AUTORIZ/MS:
 67W10Y1142HM (8.16834.5)
 ATIVIDADE/CLASSE
 ARMAZENAR: CORRELATOS
 DISTRIBUIR: CORRELATOS
 EXPEDIR: CORRELATOS

EMPRESA: L4B LOGISTICA LTDA
 ENDEREÇO: Rua Major Paladino, 128 - Galpão 13 e 14
 BAIRRO: Vila Ribeiro de Barros CEP: 05307000 - SÃO PAULO/SP
 CNPJ: 24.217.653/0001-95
 PROCESSO: 25351.366962/2018-15 AUTORIZ/MS:
 6061X9L9308W (8.16833.0)
 ATIVIDADE/CLASSE
 TRANSPORTAR: CORRELATOS

EMPRESA: P. L. DO B. GUIMARAES PLB PRODUTOS ME
 ENDEREÇO: rua da pátria, n 239, qd 73 II 18
 BAIRRO: santa genevieve CEP: 74670300 - GOIÂNIA/GO
 CNPJ: 13.729.630/0001-43
 PROCESSO: 25351.332999/2018-31 AUTORIZ/MS:
 PL7L8WYXM04J (8.16773.2)
 ATIVIDADE/CLASSE
 ARMAZENAR: CORRELATOS
 DISTRIBUIR: CORRELATOS
 EXPEDIR: CORRELATOS

EMPRESA: TRANSPORTES E LOGISTICA SAO LUIZ LTDA
 ENDEREÇO: Av. General David Sarnoff, nº 1.270 - galpão
 BAIRRO: CIDADE INDUSTRIAL CEP: 32210110 - CONTAGEM/MG
 CNPJ: 22.434.732/0001-22
 PROCESSO: 25351.367061/2018-22 AUTORIZ/MS:
 7641W3H7X734 (8.16840.3)
 ATIVIDADE/CLASSE

TRANSPORTAR: CORRELATOS

EMPRESA: trois medical equipamentos lida epp
 ENDEREÇO: rua da batata 108 box 19
 BAIRRO: penha circular CEP: 21011020 - RIO DE JANEIRO/RJ
 CNPJ: 27.776.667/0001-37
 PROCESSO: 25351.212591/2018-44 AUTORIZ/MS:
 3491H52494Y9 (8.16826.6)
 ATIVIDADE/CLASSE
 ARMAZENAR: CORRELATOS
 DISTRIBUIR: CORRELATOS
 EXPEDIR: CORRELATOS

EMPRESA: DICOREL DISTRIBUIDORA DE MEDICAMENTOS LTDA
 ENDEREÇO: RUA DOM BOSCO, 3201
 BAIRRO: SAMAPI CEP: 64058040 - TERESINA/PI
 CNPJ: 19.086.670/0001-09
 PROCESSO: 25351.341697/2018-54 AUTORIZ/MS:
 W51M26MYHM6 (8.16837.4)
 ATIVIDADE/CLASSE
 ARMAZENAR: CORRELATOS
 DISTRIBUIR: CORRELATOS
 EXPEDIR: CORRELATOS

EMPRESA: SANDRA REGINA GUTERRES RAMOS - ME
 ENDEREÇO: RUA DOUTOR FLORENCIO YGARTUA 200 LOJA A
 BAIRRO: MOINHOS DE VENTO CEP: 90430010 - PORTO ALEGRE/RS
 CNPJ: 11.365.181/0002-01
 PROCESSO: 25351.377989/2018-56 AUTORIZ/MS:
 PY3102WY90XH (8.16847.9)
 ATIVIDADE/CLASSE
 COMERCIALIZAR: CORRELATOS

EMPRESA: BEVIE COMERCIO ATACADISTA DE PRODUTOS HOSPITALARES E REPRESENTACOES LTDA ME
 ENDEREÇO: R CHICO FRANCA 1431
 BAIRRO: MESSEJANA CEP: 60871100 - FORTALEZA/CE
 CNPJ: 27.523.905/0001-00
 PROCESSO: 25351.367115/2018-60 AUTORIZ/MS:
 80914986X229 (8.16844.8)
 ATIVIDADE/CLASSE
 ARMAZENAR: CORRELATOS
 DISTRIBUIR: CORRELATOS
 EXPEDIR: CORRELATOS

EMPRESA: INAIA A S R ALVES COMERCIO MATERIAL MEDICO HOSPITALAR ME
 ENDEREÇO: RUA DIVISORIA 68
 BAIRRO: BENTO RIBEIRO CEP: 21331250 - RIO DE JANEIRO/RJ
 CNPJ: 12.991.571/0001-14
 PROCESSO: 25351.366986/2018-66 AUTORIZ/MS:
 P0Y9W95Y23W7 (8.16832.6)
 ATIVIDADE/CLASSE
 ARMAZENAR: CORRELATOS
 DISTRIBUIR: CORRELATOS
 EXPEDIR: CORRELATOS

EMPRESA: QUALLYX PRODUTOS PARA SAUDE LTDA - ME
 ENDEREÇO: AV.CEL.ALBINO ALVES GARCIA, Nº 581 DEPOSITO
 BAIRRO: centro CEP: 18960000 - BERNARDINO DE CAMPOS/SP
 CNPJ: 24.107.733/0001-98
 PROCESSO: 25351.333589/2018-67 AUTORIZ/MS:
 YH51LY40600X (8.16830.9)
 ATIVIDADE/CLASSE
 ARMAZENAR: CORRELATOS
 DISTRIBUIR: CORRELATOS
 EXPEDIR: CORRELATOS
 IMPORTAR: CORRELATOS

EMPRESA: ELISANGELA CARDOSO DA SILVA
 ENDEREÇO: RUA MARIA JULIA JUNQUEIRA RODRIGUES DA CUNHA, 69
 BAIRRO: VILA SAO CRISTOVAO CEP: 38040363 - UBERABA/MG
 CNPJ: 16.756.947/0001-67
 PROCESSO: 25351.367113/2018-71 AUTORIZ/MS:
 PY3MMY7876W9 (8.16838.8)
 ATIVIDADE/CLASSE
 TRANSPORTAR: CORRELATOS

EMPRESA: PROCLINICA DIAGNOSTICOS E EQUIPAMENTOS LTDA - EPP
 ENDEREÇO: AVENIDA WEYNE CAVALCANTE, 1000
 BAIRRO: CENTRO CEP: 68537000 - CANAÃ DOS CARAJÁS/PA
 CNPJ: 15.779.566/0001-30
 PROCESSO: 25351.367106/2018-79 AUTORIZ/MS:
 P951H67M2081 (8.16835.7)
 ATIVIDADE/CLASSE
 ARMAZENAR: CORRELATOS
 DISTRIBUIR: CORRELATOS
 EXPEDIR: CORRELATOS

EMPRESA: THT - ARMAZENS GERAIS E LOGISTICA EIRELI
 ENDEREÇO: RUA FRANCISCO MUNOZ MADRID, 625, ARMZ. MODULO 404
 BAIRRO: ROSEIRA CEP: 83070152 - SÃO JOSÉ DOS PINHAIS/PR
 CNPJ: 28.219.272/0001-04
 PROCESSO: 25351.367055/2018-85 AUTORIZ/MS:
 XX91HXM4862M (8.16841.7)
 ATIVIDADE/CLASSE
 ARMAZENAR: CORRELATOS
 EXPEDIR: CORRELATOS

EMPRESA: FLEX SOLUÇÕES INTEGRADAS LIMITADA - ME
 ENDEREÇO: R NAZARIO PIETRO FRANCESCO VACCARO 158 QUADRA F LOTE 42
 BAIRRO: EURO PARK CEP: 13348757 - INDAIATUBA/SP
 CNPJ: 22.975.120/0001-47
 PROCESSO: 25351.374086/2018-92 AUTORIZ/MS:
 5H1Y73M399H (8.16848.2)
 ATIVIDADE/CLASSE
 ARMAZENAR: CORRELATOS
 EXPEDIR: CORRELATOS
 TRANSPORTAR: CORRELATOS

EMPRESA: VOETUR CARGAS E ENCOMENDAS LTDA
 ENDEREÇO: RUA JAMIL JOAO ZARIF, 684
 BAIRRO: JARDIM SANTA VICENCIA CEP: 07143000 - GUARULHOS/SP
 CNPJ: 25.893.687/0011-71
 PROCESSO: 25351.689248/2018-94 AUTORIZ/MS:
 4X61H530350M (8.16864.7)
 ATIVIDADE/CLASSE
 ARMAZENAR: CORRELATOS
 EXPEDIR: CORRELATOS
 TRANSPORTAR: CORRELATOS

EMPRESA: L4B LOGISTICA LTDA
 ENDEREÇO: Rua Major Paladino, 128 - Galpão 13 e 14
 BAIRRO: Vila Ribeiro de Barros CEP: 05307000 - SÃO PAULO/SP
 CNPJ: 24.217.653/0001-95
 PROCESSO: 25351.366957/2018-02 AUTORIZ/MS: 3.08085.1
 ATIVIDADE/CLASSE
 TRANSPORTAR: SANEANTE DOMIS.

EMPRESA: EQUIPE HOSPITALAR PRODUTOS MEDICO-CIRURGICOS LTDA ME
 ENDEREÇO: RUA DOUTOR ARTHUR GONCALVES 124
 BAIRRO: MADEIRA CEP: 50610560 - RECIFE/PE
 CNPJ: 26.190.705/0001-02
 PROCESSO: 25351.397952/2018-13 AUTORIZ/MS 3.08086.4
 ATIVIDADE/CLASSE
 ARMAZENAR: SANEANTE DOMIS.
 DISTRIBUIR: SANEANTE DOMIS.
 EXPEDIR: SANEANTE DOMIS.

EMPRESA: FUJITECH EQUIPAMENTOS MÉDICOS LTDA
 ENDEREÇO: R. DOMINGOS VIEIRA, 587 - 18º ANDAR
 BAIRRO: SANTA EFIGÊNIA CEP: 30150240 - BELO HORIZONTE/MG
 CNPJ: 05.606.427/0001-26
 PROCESSO: 25351.367103/2018-35 AUTORIZ/MS: 3.08087.8
 ATIVIDADE/CLASSE
 ARMAZENAR: SANEANTE DOMIS.
 DISTRIBUIR: SANEANTE DOMIS.
 EXPEDIR: SANEANTE DOMIS.

EMPRESA: A PETTROQUIMICA COMERCIA LTDA - ME
 ENDEREÇO: AVENIDA MARCOS DE FREITAS COSTA, 975
 BAIRRO: CEP - UBERLÂNDIA/MG
 CNPJ: 04.427.485/0001-55
 PROCESSO: 25351.367128/2018-39 AUTORIZ/MS: 3.08089.5
 ATIVIDADE/CLASSE
 ARMAZENAR: SANEANTE DOMIS.
 DISTRIBUIR: SANEANTE DOMIS.
 EXPEDIR: SANEANTE DOMIS.

EMPRESA: FLEX SOLUÇÕES INTEGRADAS LIMITADA - ME
 ENDEREÇO: R NAZARIO PIETRO FRANCESCO VACCARO 158 QUADRA F LOTE 42
 BAIRRO: EURO PARK CEP: 13348757 - INDAIATUBA/SP
 CNPJ: 22.975.120/0001-47
 PROCESSO: 25351.374127/2018-41 AUTORIZ/MS: 3.08092.4
 ATIVIDADE/CLASSE
 ARMAZENAR: SANEANTE DOMIS.
 EXPEDIR: SANEANTE DOMIS
 TRANSPORTAR: SANEANTE DOMIS.

EMPRESA: ODORTEC COMERCIO DE PRODUTOS QUIMICOS E BIOLÓGICOS LTDA EPP
 ENDEREÇO: RUA GENERAL OSORIO, 487 SL. I
 BAIRRO: SANTA PAULA CEP: 09541320 - SÃO CAETANO DO SUL/SP
 CNPJ: 11.018.570/0001-25
 PROCESSO: 25351.367098/2018-61 AUTORIZ/MS: 3.08088.1
 ATIVIDADE/CLASSE

Handwritten marks and signatures at the bottom right of the page.

Consultas / Funcionamento de Empresa Nacional / Resultado / Detalhamento

Dados da Empresa Nacional

Razão Social

CIRURGICA NOSSA SENHORA - EIRELI - EPP

CNPJ

24.586.988/0001-80

Endereço Completo

- /

Telefone

Responsável Técnico

JOÃO ALEX MARTIN

Responsável Legal

RENAN DIEGO RODRIGUES SALLA

Dados do Cadastro

Cadastro Nº

3.08.084-7

Data do Cadastro

08/10/2018

Situação

Ativa

Nº do Processo

25351.366961/2018-62

Cadastro

3 - Saneantes

Atividades / Classes

Armazenar

- Saneante Domis.

Distribuir

- Saneante Domis.

Expedir

- Saneante Domis.

Certificado de Boas Práticas de Fabricação - CBPF (Vigente)

Empresa Solicitante	Linhas de Certificação Vigentes	Data de Publicação	Vencimento do Certificado
---------------------	---------------------------------	--------------------	---------------------------

Nenhum registro encontrado

Certificado de Boas Práticas de Distribuição e Armazenagem - CBPDA (Vigente)

**Empresa
Solicitante**

**Linhas de Certificação
Vigentes**

**Data de
Publicação**

**Vencimento do
Certificado**

Nenhum registro encontrado

Voltar



Certificado de Boas Práticas de Fabricação de Produtos para Saúde: Materiais de uso médico da classe III fabricados na planta acima mencionada, enquadrados nas classes de risco conforme regras de classificação definidas na Resolução RDC nº 185, de 22 de outubro de 2001.

Fabricante: Medico (Huaian) Co.Ltd.
Endereço: No.9, South Guangzhou Road, Huaian, Jiangsu, 223200 - China
Solicitante: Labor Import Comercial Importadora Exportadora Ltda
CNPJ: 01.005.728/0001-79
Autorização de Funcionamento: 1.03.694-6 Expediente: 0796594/15-0

Certificado de Boas Práticas de Fabricação de Produtos para Saúde: Materiais de uso médico da classe IV, fabricados na planta acima mencionada, enquadrados na classe de risco conforme regras de classificação definidas na Resolução RDC nº 185, de 22 de outubro de 2001.

Fabricante: Textile Hi-Tec S.A.
Endereço: Cantignous 81270, Labastude Rouzioux - França
Solicitante: MDT Indústria Comércio Importação e Exportação de Implantes SA CNPJ: 01.025.974/0001-92
Autorização de Funcionamento: 1.04.179-4 Expediente: 0490342/13-1

Certificado de Boas Práticas de Fabricação de Produtos para Saúde: Materiais de uso médico das classes III e IV, fabricados na planta acima mencionada, enquadrados na classe de risco conforme regras de classificação definidas na Resolução RDC nº 185, de 22 de outubro de 2001.

Fabricante: Shanghai MicroPort Medical (Group) Co., Ltd.
Endereço: 501 Newton Road, ZJ Hi-Tech Park Pudong New Area, Shanghai - China
Solicitante: Microport Brasil Produtos Médicos Ltda. CNPJ: 19.062.356/0001-30
Autorização de Funcionamento: 8.12.908-4 Expediente: 0171385/18-0

Certificado de Boas Práticas de Fabricação de Produtos para Saúde: Materiais de uso médico das classes III e IV, fabricados na planta acima mencionada, enquadrados na classe de risco conforme regras de classificação definidas na Resolução RDC nº 185, de 22 de outubro de 2001.

Fabricante: Synergetics, Inc.
Endereço: 79 Hubble Drive Suite 105-109, Dardene Prairie, Missouri 63368 - EUA
Solicitante: Johnson & Johnson do Brasil Indústria e Comércio de Produtos para Saúde Ltda. CNPJ: 54.516.661/0001-01
Autorização de Funcionamento: 8.01.459-0 Expediente: 0613167/14-1

Certificado de Boas Práticas de Fabricação de Produtos para Saúde: Equipamentos de uso médico da classe III, fabricados na planta acima mencionada, enquadrados nas classes de risco conforme regras de classificação definidas na Resolução RDC nº 185, de 22 de outubro de 2001.

Fabricante: Varian Medical Systems China Co. Ltd.
Endereço: Nº 8 Yunheng Street, BDA, Beijing 100176 - China
Solicitante: Varian Medical Systems Brasil Ltda. CNPJ: 03.009.915/0001-56
Autorização de Funcionamento: 1.04.054.1 Expediente: 0215887/18-6

Certificado de Boas Práticas de Fabricação de Produtos para Saúde: Equipamentos de uso médico da classe III fabricados na planta acima mencionada, enquadrados nas classes de risco conforme regras de classificação definidas na Resolução RDC nº 185, de 22 de outubro de 2001.

Fabricante: Zoll Manufacturing Corporation
Endereço: 121 Gamma Drive, Pittsburg, Pennsylvania 15238 - Estados Unidos da América
Solicitante: Emergo Brazil Import Importação e Distribuição de Produtos Médicos Hospitalares Ltda CNPJ: 04.967.408/0001-98
Autorização de Funcionamento: 8.01.175-8 Expediente: 0308473/18-6

Certificado de Boas Práticas de Fabricação de Produtos para Saúde: Equipamentos de uso médico da classe III, fabricados na planta acima mencionada, enquadrados nas classes de risco conforme regras de classificação definidas na Resolução RDC nº 185, de 22 de outubro de 2001.

RESOLUÇÃO-RE Nº 2.732, DE 4 DE OUTUBRO DE 2018

A Gerente-Geral de Inspeção e Fiscalização Sanitária, no uso das atribuições que lhe foram conferidas pela Portaria nº 749, de 4 de junho de 2018, aliado ao disposto no art. 54, I, § 1º do Regimento Interno aprovado nos termos do Anexo I da Resolução da Diretoria Colegiada - RDC nº 61, de 3 de fevereiro de 2016,

considerando o cumprimento dos requisitos de Boas Práticas de Fabricação preconizados em legislação vigente, para a área de Produtos para a Saúde, resolve:

Art. 1º Conceder às empresas constantes no anexo a Certificação de Boas Práticas de Fabricação de Produtos para Saúde.

Este documento pode ser verificado no endereço eletrônico <http://www.in.gov.br/autenticidade.html>, pelo código 05312018100800048

Art. 2º A presente certificação terá validade de 2 (dois) anos a partir de sua publicação.

Art. 3º Esta Resolução entra em vigor na data de sua publicação.

MARIÁNGELA TORCHIA DO NASCIMENTO

ANEXO

Empresa: Alimed Tec Tecnologia Instrumental Indústria e Comércio Ltda. ME CNPJ: 57.933.350/0001-28
Endereço: Rua Porto Alegre, 99, Vila Industrial Parahyba, Barueri - SP CEP: 06413-690
Autorização de Funcionamento: 8.08.269-8 Expediente: 0416543/18-8

Certificado de Boas Práticas de Fabricação de Produtos para Saúde: Equipamentos de uso médico da classe III, fabricados na planta acima mencionada, enquadrados nas classes de risco conforme regras de classificação definidas na Resolução RDC nº 185, de 22 de outubro de 2001.

Empresa: Bioblast Indústria Comércio Importação e Exportação de Biomateriais e Produtos Biotecnológicos Ltda - EPP. CNPJ: 25.146.163/0001-82
Endereço: Rua Visconde de Pelotas, 137, Centro, Ibaté - SP CEP: 14815-000
Autorização de Funcionamento: 8.14.692-0 Expediente: 0427502/17-1

Certificado de Boas Práticas de Fabricação de Produtos para Saúde: Materiais de uso médico da(s) classe(s) IV, fabricados na planta acima mencionada, enquadrados nas classes de risco conforme regras de classificação definidas na Resolução RDC nº 185, de 22 de outubro de 2001.

Empresa: L.M. Farma Indústria e Comércio Ltda CNPJ: 57.532.345/0001-14
Endereço: Rua Jaguarão nº 95 Chácara Reunidas, São José dos Campos - SP CEP: 12238-410
Autorização de Funcionamento: 8.02.469-1 Expediente: 0132039/18-4

Certificado de Boas Práticas de Fabricação de Produtos para Saúde: Materiais de uso médico das classes de risco III e IV, fabricados na planta acima mencionada, enquadrados nas classes de risco conforme regras de classificação definidas na Resolução RDC nº 185, de 22 de outubro de 2001.

Empresa: Varian Medical Systems Brasil Ltda. CNPJ: 03.009.915/0004-07
Endereço: Avenida Beirut, nº 870 (Lot Multivias II Polo Industrial Logístico) Jardim Êmilia I, Jundiaí - SP CEP: 13212-315
Autorização de Funcionamento: 8.15.948-1 Expediente: 0215885/18-0

Certificado de Boas Práticas de Fabricação de Produtos para Saúde: Equipamentos de uso médico da classe III, fabricados na planta acima mencionada, enquadrados nas classes de risco conforme regras de classificação definidas na Resolução RDC nº 185, de 22 de outubro de 2001.

RESOLUÇÃO-RE Nº 2.733, DE 4 DE OUTUBRO DE 2018

A Gerente-Geral de Inspeção e Fiscalização Sanitária, no uso das atribuições que lhe foram conferidas pela Portaria nº 749, de 4 de junho de 2018, aliado ao disposto no art. 54, I, § 1º do Regimento Interno aprovado nos termos do Anexo I da Resolução da Diretoria Colegiada - RDC nº 61, de 3 de fevereiro de 2016,

considerando a declaração de Cooperação firmada em 27 de novembro de 2012 entre as Autoridades Regulatórias participantes do Programa de Auditoria Única em Produtos para a Saúde (MDSAP - Medical Device Single Audit Program),

considerando o art. 7º da Lei nº 9.782, de 26 de janeiro de 1999 alterado pelo art. 128 da Lei nº 13.097, de 19 de janeiro de 2015,

considerando o parágrafo único do art. 4º da Resolução da Diretoria Colegiada - RDC nº 39, de 14 de agosto de 2013, alterado pela Resolução da Diretoria Colegiada - RDC nº 217, de 20 de fevereiro de 2018;

considerando o § 1º do art. 15 da Resolução da Diretoria Colegiada - RDC nº 183, de 17 de outubro de 2017;

considerando o parecer da área técnica emitido com base em relatório válido de auditoria realizada por organismo auditor terceiro reconhecido pela Anvisa para realizar auditorias regulatórias em estabelecimentos fabris de Produtos para Saúde;

considerando o cumprimento dos requisitos de Boas Práticas de Fabricação preconizados em legislação vigente, para a área de Produtos para Saúde, resolve:

Art. 1º Conceder à empresa constante no ANEXO, a Certificação de Boas Práticas de Fabricação de Produtos para Saúde.

Art. 2º A presente Certificação tem validade de 2 (dois) anos a partir da sua publicação.

Art. 3º Esta Resolução entra em vigor na data de sua publicação.

MARIÁNGELA TORCHIA DO NASCIMENTO

ANEXO

Fabricante: Baxter Healthcare S.A Singapore Branch
Endereço: 2 Woodlands Industrial Park D, Cingapura - Cingapura
Solicitante: Baxter Hospitalar Ltda. CNPJ: 49.351.786/0001-80
Autorização de Funcionamento: 8.01.452-4 Expediente: 0269034/18-9

Certificado de Boas Práticas de Fabricação de Produtos para Saúde: Equipamentos de uso médico da classe III, fabricados na planta acima mencionada, enquadrados nas classes de risco conforme regras de classificação definidas na Resolução RDC nº 185, de 22 de outubro de 2001.

RESOLUÇÃO-RE Nº 2.734, DE 4 DE OUTUBRO DE 2018

A Gerente-Geral de Inspeção e Fiscalização Sanitária, no uso das atribuições que lhe foram conferidas pela Portaria nº 749, de 4 de junho de 2018, aliado ao disposto no art. 54, I, § 1º do Regimento Interno aprovado nos termos do Anexo I da Resolução da Diretoria Colegiada - RDC nº 61, de 3 de fevereiro de 2016,

considerando o cumprimento dos requisitos dispostos no art. 43, da Resolução RDC nº 39, de 14 de agosto de 2013, resolve:

Art. 1º Conceder à empresa constante no anexo a Certificação de Boas Práticas de Fabricação de Produtos para Saúde por meio de sua renovação automática.

Art. 2º A presente certificação terá validade de 2 (dois) anos a partir de sua publicação.

Art. 3º Esta Resolução entra em vigor na data de sua publicação.

MARIÁNGELA TORCHIA DO NASCIMENTO

ANEXO

Empresa: MB Indústria e Comércio de Produtos para Saúde Ltda. CNPJ: 07.519.095/0001-01
Endereço: Rua 07 de Setembro nº 132 - Indústria, Cunha Porã - SC CEP: 89900-000
Autorização de Funcionamento: 8.03.435-9 Expediente: 0274955/18-6

Certificado de Boas Práticas de Fabricação de Produtos para Saúde: Materiais de uso médico das classes de risco III e IV, fabricados na planta acima mencionada, enquadrados nas classes de risco conforme regras de classificação definidas na Resolução RDC nº 185, de 22 de outubro de 2001.

RESOLUÇÃO-RE Nº 2.738, DE 4 DE OUTUBRO DE 2018

A Gerente-Geral de Inspeção e Fiscalização Sanitária, no uso das atribuições que lhe foram conferidas pela Portaria nº 749, de 4 de junho de 2018, aliado ao disposto no art. 54, I, § 1º do Regimento Interno aprovado nos termos do Anexo I da Resolução da Diretoria Colegiada - RDC nº 61, de 3 de fevereiro de 2016, resolve:

Art. 1º. Conceder Autorização de Funcionamento para Empresas constantes no anexo desta Resolução.

Art. 2º Esta Resolução entra em vigor na data de sua publicação.

MARIÁNGELA TORCHIA DO NASCIMENTO

ANEXO

EMPRESA: CIRURGICA NOSSA SENHORA - EIRELI - EPP
ENDEREÇO: R DRONGO, 349
BAIRRO: VILA CASCATÁ CEP 86701474 - ARAPONGAS/PR
CNPJ: 24.586.988/0001-80
PROCESSO: 25351.366983/2018-22 AUTORIZ/MS- 1.17838.7
ATIVIDADE/CLASSE:
ARMAZENAR, MEDICAMENTO
DISTRIBUIR, MEDICAMENTO
EXPEDIR, MEDICAMENTO

EMPRESA: Precison Comercial Distribuidora de Produtos Medico Hospitalares Ltda
ENDEREÇO: Rua Angela Berbel Pagano, 06
BAIRRO: Jardim Alvorada CEP: 14400000 - CRAVINHOS/SP
CNPJ: 30.461.412/0001-04
PROCESSO: 25351.372840/2018-50 AUTORIZ/MS- 1.17848.1
ATIVIDADE/CLASSE:
ARMAZENAR, MEDICAMENTO
DISTRIBUIR, MEDICAMENTO
EXPEDIR, MEDICAMENTO

EMPRESA: HOSPIHÉDICA DISTRIBUIDORA DE MEDICAMENTOS LTDA
ENDEREÇO: RUA SEBASTIANA ANESIA DE CARVALHO Nº 380
BAIRRO: RENATO PARENTE CEP 6203110 - SOBRAL/CE
CNPJ: 28.530.912/0001-94
PROCESSO: 25351.328575/2018-72 AUTORIZ/MS, 1.17847.8
ATIVIDADE/CLASSE:
ARMAZENAR, MEDICAMENTO
DISTRIBUIR, MEDICAMENTO
EXPEDIR, MEDICAMENTO

EMPRESA: ARENAMED DISTRIBUIDORA FARMACÉUTICA E LOGÍSTICA S.A
ENDEREÇO: Rua Doutor Gerino Souza Filho, 2017 LT 03, 04
GLR REUNIDAS IPTANGAS QD. II, GALPAO 01 e 02

Documento assinado digitalmente conforme MP nº 2.200-2 de 24/08/2001, que institui a Infraestrutura de Chaves Públicas Brasileira - ICP-Brasil.



ARMAZENAR: SANEANTE DOMIS.
DISTRIBUIR: SANEANTE DOMIS.
EXPEDIR: SANEANTE DOMIS.

EMPRESA: CIRURGICA NOSSA SENHORA - EIRELI - EPP
ENDERECO: R DRONGO, 549
BAIRRO: VILA CASCATÁ CEP: 86701474 - ARAPONGAS/PR
CNPJ: 24.586.988/0001-80
PROCESSO: 25351.366961/2018-62 AUTORIZ/MO: 3.08084.7
ATIVIDADE/CLASSE

EMPRESA: MULTILOG ARMAZENS GERAIS E LOGISTICA S.A
ENDERECO: rua antonio heil, 4605
BAIRRO: ITAIPAVA CEP: 88316003 - ITAJAÍ/SC
CNPJ: 11.101.147/0001-94
PROCESSO: 25351.367059/2018-63 AUTORIZ/MO: 3.08090.7
ATIVIDADE/CLASSE

EMPRESA: GRANDES MARCAS DISTRIBUIÇÃO EIRELI
ENDERECO: Rua Habitio nº 230
BAIRRO: Distrito Industrial II CEP: 58706740 - PATOS DE MINAS/MG
CNPJ: 28.694.741/0001-39
PROCESSO: 25351.318860/2018-85 AUTORIZ/MO: 3.08083.3
ATIVIDADE/CLASSE

RESOLUÇÃO-RE Nº 2.739, DE 4 DE OUTUBRO DE 2018

A Gerente-Geral de Inspeção e Fiscalização Sanitária, no uso das atribuições que lhe foram conferidas pela Portaria nº 749, de 4 de junho de 2018, aliado ao disposto no art. 54, I, § 1º do Regulamento Interno aprovado nos termos do Anexo I da Resolução da Diretoria Colegiada - RDC nº 61, de 3 de fevereiro de 2016, resolve:

Art. 1º. Alterar a Autorização de Funcionamento das Empresas constantes no anexo desta Resolução.
Art. 2º. Esta Resolução entra em vigor na data de sua publicação.

MARIÂNGELA TORCHIA DO NASCIMENTO

ANEXO

EMPRESA: BIOTEC BIOLOGICA INDUSTRIA FARMACEUTICA
ENDERECO: AVENIDA CENTRAL, S/N QD 03 LT 01
BAIRRO: POLO EMPRESARIAL NOVA CANAÃ CEP: 75257207 - SENADOR CANEDO/GO
CNPJ: 10.446.719/0001-04
PROCESSO: 25351.700341/2010-17 AUTORIZ/MO: 2.05659.7
ATIVIDADE/CLASSE

EMPRESA: CLASSIC AMENITIES INDUSTRIA E COMERCIO LTDA
ENDERECO: RUA DOMINGOS JORGE, Nº 395
BAIRRO: CAPELA DO SOCORRO CEP: 04761000 - SÃO PAULO/SP
CNPJ: 04.507.867/0001-99
PROCESSO: 25351.163050/2002-18 AUTORIZ/MO: 2.03392.1
ATIVIDADE/CLASSE

EMPRESA: ALIANZA FARMA DISTRIBUIDORA DE PRODUTOS E SERVIÇOS PARA SAÚDE EIRELI
ENDERECO: RUA JOSÉ VIVÁQUA, 645 LOJA 02
BAIRRO: JABOUR CEP: 29072285 - VITÓRIA/ES
CNPJ: 16.803.930/0001-13
PROCESSO: 25351.497561/2015-57 AUTORIZ/MO: 2.08264.1
ATIVIDADE/CLASSE

EMPRESA: ACQUAFLOA COMERCIAL EXPORTADORA E IMPORTADORA DE COSMÉTICOS LTDA
ENDERECO: AVENIDA MARIA DE JESUS CONDEIXA, 600 - SL. 602
BAIRRO: JD PALMA TRAVASSOS CEP: 14091240 - RIBEIRÃO PRETO/SP
CNPJ: 19.511.053/0001-03
PROCESSO: 25351.606873/2017-28 AUTORIZ/MO: 2.09720.1
ATIVIDADE/CLASSE

EMPRESA: EXOLOGISTICA TRANSPORTADORA S.A.
ENDERECO: R JOSE PEREIRA LIBERATO 525 sala 28
BAIRRO: SÃO JOAO CEP: 88304401 - ITAJAÍ/SC
CNPJ: 04.898.028/0001-49
PROCESSO: 25024.000700/2010-32 AUTORIZ/MO: 2.05579.1
ATIVIDADE/CLASSE

EMPRESA: NOVA KEFFA DISTRIBUIDORA EIRELI-ME
ENDERECO: R SAO CRISTOVAO SN
BAIRRO: VILAR DOS TELES CEP: 25565031 - SÃO JOÃO DE MERITI/RJ
CNPJ: 17.573.954/0001-96
PROCESSO: 25351.219526/2017-51 AUTORIZ/MO: 2.09398.1
ATIVIDADE/CLASSE

EMPRESA: ALIANZA FARMA DISTRIBUIDORA DE PRODUTOS E SERVIÇOS PARA SAÚDE EIRELI
ENDERECO: RUA JOSÉ VIVÁQUA, 645 LOJA 02
BAIRRO: JABOUR CEP: 29072285 - VITÓRIA/ES
CNPJ: 16.803.930/0001-13
PROCESSO: 25351.497561/2015-57 AUTORIZ/MO: 2.08264.1
ATIVIDADE/CLASSE

EMPRESA: MEDICALL FARMA DISTRIBUIDORA DE PRODUTOS E SERVIÇOS PARA SAÚDE EIRELI
ENDERECO: RUA JOSÉ VIVÁQUA, 645 LOJA 02
BAIRRO: JABOUR CEP: 29072285 - VITÓRIA/ES
CNPJ: 16.803.930/0001-13
PROCESSO: 25351.497561/2015-57 AUTORIZ/MO: 2.08264.1
ATIVIDADE/CLASSE

EMPRESA: MEDICALL FARMA DISTRIBUIDORA DE PRODUTOS E SERVIÇOS PARA SAÚDE EIRELI
ENDERECO: RUA JOSÉ VIVÁQUA, 645 LOJA 02
BAIRRO: JABOUR CEP: 29072285 - VITÓRIA/ES
CNPJ: 16.803.930/0001-13
PROCESSO: 25351.497561/2015-57 AUTORIZ/MO: 2.08264.1
ATIVIDADE/CLASSE

EMPRESA: BIOTEC BIOLOGICA INDUSTRIA FARMACEUTICA
ENDERECO: AVENIDA CENTRAL, S/N QD 03 LT 01
BAIRRO: POLO EMPRESARIAL NOVA CANAÃ CEP: 75257207 - SENADOR CANEDO/GO
CNPJ: 10.446.719/0001-04
PROCESSO: 25351.164547/2014-06 AUTORIZ/MO: 1.06917.6
ATIVIDADE/CLASSE

EMPRESA: ALIANZA FARMA DISTRIBUIDORA DE PRODUTOS E SERVIÇOS PARA SAÚDE EIRELI
ENDERECO: RUA JOSÉ VIVÁQUA, 645 LOJA 02
BAIRRO: JABOUR CEP: 29072285 - VITÓRIA/ES
CNPJ: 16.803.930/0001-13
PROCESSO: 25351.435739/2014-21 AUTORIZ/MO: 1.11694.1
ATIVIDADE/CLASSE

EMPRESA: LAS DO BRASIL COMERCIO DE PRODUTOS ANALITICOS E LABORATORIAIS LTDA
ENDERECO: AV. TANNER DE MELO, SN QUADRA 10 LOTE 01-D
BAIRRO: PQ. IND. VICE JOSE DE ALENCAR CEP: 74993500 - APARECIDA DE GOIÂNIA/GO
CNPJ: 06.880.842/0001-61
PROCESSO: 25351.153854/2006-32 AUTORIZ/MO: 1.07096.6
ATIVIDADE/CLASSE

EMPRESA: LAS DO BRASIL COMERCIO DE PRODUTOS ANALITICOS E LABORATORIAIS LTDA
ENDERECO: AV. TANNER DE MELO, SN QUADRA 10 LOTE 01-D
BAIRRO: PQ. IND. VICE JOSE DE ALENCAR CEP: 74993500 - APARECIDA DE GOIÂNIA/GO
CNPJ: 06.880.842/0001-61
PROCESSO: 25351.153854/2006-32 AUTORIZ/MO: 1.07096.6
ATIVIDADE/CLASSE

EMPRESA: LAS DO BRASIL COMERCIO DE PRODUTOS ANALITICOS E LABORATORIAIS LTDA
ENDERECO: AV. TANNER DE MELO, SN QUADRA 10 LOTE 01-D
BAIRRO: PQ. IND. VICE JOSE DE ALENCAR CEP: 74993500 - APARECIDA DE GOIÂNIA/GO
CNPJ: 06.880.842/0001-61
PROCESSO: 25351.153854/2006-32 AUTORIZ/MO: 1.07096.6
ATIVIDADE/CLASSE

DISTRIBUIR: INSUMOS FARMACEUTICOS
EXPEDIR: INSUMOS FARMACEUTICOS
IMPORTAR: INSUMOS FARMACEUTICOS
TRANSPORTAR: INSUMOS FARMACEUTICOS

EMPRESA: ASTRA FARMA COMERCIO DE MATERIAL MEDICO HOSPITALAR LTDA ME
ENDERECO: R GERALDO DOS REIS 80
BAIRRO: ALA I CEP: 37555202 - POUSO ALEGRE/MG
CNPJ: 10.571.984/0001-14
PROCESSO: 25351.602148/2014-50 AUTORIZ/MO: 1.12128.2
ATIVIDADE/CLASSE

EMPRESA: VALE COMERCIAL LTDA
ENDERECO: RUA PEDRO CALDAS REBELLO Nº195
BAIRRO: SANTA DOROTEIA CEP: 90230250 - POUSO ALEGRE/MG
CNPJ: 71.336.101/0001-86
PROCESSO: 25351.536476/2014-57 AUTORIZ/MO: 1.11907.7
ATIVIDADE/CLASSE

EMPRESA: R/C - DISTRIBUIDORA DE MEDICAMENTOS, CORRELATOS E PRODUTOS MEDICOS E HOSPITALARES LTDA
ENDERECO: RUA BUARQUE DE MACEDO, 296
BAIRRO: SÃO GERALDO CEP: 90230250 - PORTO ALEGRE/RS
CNPJ: 00.358.519/0001-46
PROCESSO: 25351.683008/2015-63 AUTORIZ/MO: 1.14798.0
ATIVIDADE/CLASSE

EMPRESA: MEDICALL FARMA DISTRIBUIDORA DE PRODUTOS E SERVIÇOS PARA SAÚDE EIRELI
ENDERECO: RUA PREFEITO JOSE MAURO LACAVA, Nº341
BAIRRO: JARDIM GUAPITUBA CEP: 09360390 - MAUÁ/SP
CNPJ: 10.267.695/0001-26
PROCESSO: 25351.703070/2014-68 AUTORIZ/MO: 1.12917.8
ATIVIDADE/CLASSE

EMPRESA: Mamed Comercial Ltda - EPP
ENDERECO: Rua Antartica, 850
BAIRRO: JD VITORIA CEP: 17520130 - MARÍLIA/SP
CNPJ: 21.608.296/0001-06
PROCESSO: 25351.141213/2015-91 AUTORIZ/MO: 1.13722.0
ATIVIDADE/CLASSE

EMPRESA: CIRURGICA JAW COM. DE MAT. MEDICO HOSPITALAR LTDA
ENDERECO: RUA HENRIQUE DO REGO ALMEIDA, 261, Q AE LOTE 8 S 01
BAIRRO: BREJARU CEP: 88133512 - PALHOÇA/SC
CNPJ: 79.250.676/0001-93
PROCESSO: 25042.000120/2003-60 AUTORIZ/MO: 318446.LM1L32 (8.01662.0)
ATIVIDADE/CLASSE

EMPRESA: MG CE COMERCIO DE PRODUTO MEDICO HOSPITALAR LTDA - EPP
ENDERECO: Av. Coronel Cicero Sá 1400 LOJAS 06 E 07
BAIRRO: URUCUNEMA CEP: 61760000 - EUSEBIO/CE
CNPJ: 01.468.573/0001-07
PROCESSO: 25351.494630/2016-02 AUTORIZ/MO: G5515LHVX1X (8.14438.3)
ATIVIDADE/CLASSE

EMPRESA: silicone industria e comercio de silicone, instrumentos materiais medicos cirurgicos hospitalares lida me
ENDERECO: AV MOACI, 523 CONJUNTO 805/806
BAIRRO: PLANALTO PAULISTA CEP: 04083001 - SÃO PAULO/SP
CNPJ: 07.439.473/0002-11
PROCESSO: 25351.397528/2016-03 AUTORIZ/MO: K4L6S232IM3 (8.14267.3)
ATIVIDADE/CLASSE

EMPRESA: MG CE COMERCIO DE PRODUTO MEDICO HOSPITALAR LTDA - EPP
ENDERECO: Av. Coronel Cicero Sá 1400 LOJAS 06 E 07
BAIRRO: URUCUNEMA CEP: 61760000 - EUSEBIO/CE
CNPJ: 01.468.573/0001-07
PROCESSO: 25351.494630/2016-02 AUTORIZ/MO: G5515LHVX1X (8.14438.3)
ATIVIDADE/CLASSE

Handwritten marks and signatures at the bottom right of the page.

CIRÚRGICA NOSSA SENHORA - EIRELI

EDITAL DE PREGÃO Nº 002/2022
PROCESSO ADMINISTRATIVO Nº 002/2022
MODALIDADE: PREGÃO ELETRÔNICO
TIPO: MENOR PREÇO UNITÁRIO POR ITEM

OBJETO: contratação de empresa para fornecimento de material médico hospitalar

ANEXO II PADRÃO DE PROPOSTA COMERCIAL

A empresa CIRÚRGICA NOSSA SENHORA – EIRELI EPP, estabelecida na RUA: PAVÃO, Nº540 – CEP: 86.703-250 – JD. BANDEIRANTES – ARAPONGAS/PR, (43) 3252-9947, cirnossasenhora@hotmail.com, inscrita no CNPJ sob nº 24.586.988/0001-80, neste ato representada por RENAN DIEGO RODRIGUES SALLA, cargo, socio proprietário, RG 8.974.792-9, CPF 055.146.079-25, END.: RUA PATINHO ESCURO, Nº 88 - JD. MONACO II - CEP: 86.712-022 - ARAPONGAS/PR, propõe fornecer à Prefeitura Municipal de Marmeleiro, em estrito cumprimento ao previsto no Edital de Pregão Eletrônico nº 002/2022, conforme abaixo discriminado:

A proponente obriga-se a cumprir todos os termos da Nota de Empenho a ser firmada com a vencedora do certame

validade desta proposta é de **60 (sessenta) dias corridos**, contados da data da abertura da sessão pública de **PREGÃO ELETRÔNICO**.

Prazo máximo de entrega dos materiais será de acordo com o ANEXO I do edital.

Agência: 7629-5 Conta: 28852-7 – BANCO DO BRASIL

Nos preços ofertados já estão inclusos os tributos, fretes, taxas, seguros, encargos sociais, trabalhistas e todas as demais despesas necessárias à execução do objeto.

Arapongas, 3 de fevereiro de 2022.

RENAN DIEGO RODRIGUES
SALLA:05514607925
Assinado de forma digital por
RENAN DIEGO RODRIGUES
SALLA:05514607925
Dados: 2022.02.03 14:48:55 -03'00'

CIRÚRGICA NOSSA SENHORA
RENAN DIEGO RODRIGUES SALLA
CPF: 055.146.079-25
Representante Legal

24.586.988/0001 - 80
CIRÚRGICA NOSSA SENHORA
EIRELI
Rua Pavão Nº. 540
86.703-250 - ARAPONGAS - PR.

(43) 3252-9947

cirnossasenhora@hotmail.com

Rua Pavão, 540 - Jd. Bandeirantes - CEP 86703-250
Arapongas - PR



Ministério da Economia
Secretaria Especial de Desburocratização, Gestão e Governo Digital
Secretaria de Gestão

Sistema de Cadastramento Unificado de Fornecedores - SICAF

Declaração

Declaramos para os fins previstos na Lei nº 8.666, de 1993, conforme documentação registrada no SICAF, que a situação do fornecedor no momento é a seguinte:

Dados do Fornecedor

CNPJ: 24.384.602/0001-58 DUNS®: 944466284
Razão Social: MZZ - COMERCIO DE PRODUTOS PARA A SAUDE EIRELI
Nome Fantasia:
Situação do Fornecedor: Credenciado Data de Vencimento do Cadastro: 08/04/2022
Natureza Jurídica: EMPRESA INDIVIDUAL DE RESPONSABILIDADE LIMITADA (DE NATUREZA EMPRESÁRIA)
MEI: Não
Porte da Empresa: Micro Empresa

Ocorrências e Impedimentos

Ocorrência: Nada Consta
Impedimento de Licitar: Nada Consta
Ocorrências Impeditivas indiretas: Nada Consta
Vínculo com "Serviço Público": Nada Consta

Níveis cadastrados:

Documento(s) assinalado(s) com "*" está(ão) com prazo(s) vencido(s).

Fornecedor possui alguma pendência no Nível de Cadastramento indicado. Verifique mais informações sobre pendências nas funcionalidades de consulta.

I - Credenciamento

II - Habilitação Jurídica

III - Regularidade Fiscal e Trabalhista Federal

Receita Federal e PGFN	Validade:	06/04/2022
FGTS	Validade:	09/02/2022
Trabalhista (http://www.tst.jus.br/certidao)	Validade:	16/04/2022

IV - Regularidade Fiscal Estadual/Distrital e Municipal (Possui Pendência)

Receita Estadual/Distrital	Validade:	29/01/2022 (*)
Receita Municipal	Validade:	07/12/2021 (*)

V - Qualificação Técnica

VI - Qualificação Econômico-Financeira

Validade: 30/04/2022

Emitido em: 08/02/2022 14:45

1 de 1

CPF: 105.054.709-85 Nome: EVERTON LEANDRO CAMARGO MENDES

Ass: _____

PROPOSTA COMERCIAL

EDITAL DE PREGÃO N° 002/2022

PROCESSO ADMINISTRATIVO N° 002/2022

MODALIDADE: PREGÃO ELETRÔNICO

TIPO: MENOR PREÇO UNITÁRIO POR ITEM

OBJETO: contratação de empresa para fornecimento de material médico hospitalar

A empresa MZZ COMERCIO DE PRODUTOS PARA SAUDE EIRELI, estabelecida na Avenida Brasil, 442, centro, Pato Branco - PR, telefone: (46) 32251326 e endereço eletrônico: licitacoes@promedicsaude.com.br, inscrita no CNPJ sob nº 24.384.602/0001-58, neste ato representada por FERNANDO LUIZ MARCON, sócio administrador, RG: 9.228.625-8, CPF: 052.653.599-74, Pato Branco - PR, propõe fornecer à Prefeitura Municipal de Marmeleiro, em estrito cumprimento ao previsto no Edital de Pregão Eletrônico nº 002/2022, conforme abaixo discriminado:

Item	Qtde.	Unid. Medida	Descrição	Marca	Valor Unitário	Valor Total
12	2500	Frasco	ALCOOL 70% (Álcool 70% antisséptico (Antisséptico se refere a tudo o que for utilizado no sentido de degradar ou inibir a proliferação de microrganismos presentes na superfície da pele e mucosas). 1 Litro	VALE VERDE	6,00	15.000,00
26	12	Unidade	CADEIRA DE RODAS ADULTO. Pintura eletrostática epóxi que garante durabilidade e resistência, prevenindo a corrosão e oxidação da cadeira; construída em tubos de aço carbono, alta durabilidade e garante segurança ao usuário; assento e encosto em nylon, fácil de higienizar; dobrável em x: facilita o armazenamento e o transporte; freios bilaterais que garantem segurança e agilidade ao usuário; apoios para os pés articuláveis; apoios para braços fixos; pneus maciços nas rodas dianteiras aro 06; pneus maciços nas rodas traseiras: aro 24, em nylon injetado. Capacidade de até 100 kg; Larguras do assento: 40 cm	PROLIFE	458,00	5.496,00
110	250	Embalag em com 10 frascos	INDICADOR BIOLÓGICO (indicado para monitorar os ciclos de esterilização e para a validação de autoclaves. Apresenta o resultado do teste em 24 horas) CAIXA COM 10 UNIDADES.	2i	24,00	6.000,00
148	6	Unidade	MESA AUXILIAR EM AÇO INOX 60X40X80CM COM RODIZIO E VARANDA (Pés tubulares 3/4 em Aço Inox com Rodizio de 2", tampo e prateleira em Aço Inox. Dimensões externas aproximadas: Comprimento: 60cm; Largura: 40cm. • Altura: 80cm. • Espessura da chapa: 0,61 mm bitola 24#; Cubagem: 0,192 M³.	METALIC MEDICAL	374,56	2.247,36
TOTAL					28.743,36	

A proponente obriga-se a cumprir todos os termos da Nota de Empenho a ser firmada com a vencedora do certame.

Promedic

Saúde

MZZ – COMERCIO DE PRODUTOS PARA SAUDE LTDA

Informar que a validade desta proposta é de **60 (sessenta) dias corridos**, contados da data da abertura da sessão pública de **PREGÃO ELETRÔNICO**.

Prazo máximo de entrega dos materiais será de acordo com o ANEXO I do edital.

Informar Agência e Conta para pagamento.

BANCO: 237 – BRADESCO

AGENCIA 3283

CONTA: 15214-5

Nos preços ofertados já estão inclusos os tributos, fretes, taxas, seguros, encargos sociais, trabalhistas e todas as demais despesas necessárias à execução do objeto.

Pato Branco, 07 de Fevereiro de 2022.

Fernando Marcon

MZZ – COMÉRCIO DE PRODUTOS PARA SAUDE LTDA

CNPJ nº 24.384.602/0001-58

FERNANDO LUIZ MARCON DE PRODUTOS

PARA SAUDE LTDA - ME

CPF nº 052.653.599-74

RG. Nº. 9.228.625-8

Administrador PR

AV. BRASIL, 442

CEP 85.501-071

PATO BRANCO

FERNANDO LUIZ Assinado de forma digital
 por FERNANDO LUIZ
 MARCON:05265359974
 359974 Dados: 2022.02.10
 14:50:22 -03'00'

**TRIBUNAL DE CONTAS DA UNIÃO****Consulta Consolidada de Pessoa Jurídica**

Este relatório tem por objetivo apresentar os resultados consolidados de consultas eletrônicas realizadas diretamente nos bancos de dados dos respectivos cadastros. A responsabilidade pela veracidade do resultado da consulta é do Órgão gestor de cada cadastro consultado. A informação relativa à razão social da Pessoa Jurídica é extraída do Cadastro Nacional da Pessoa Jurídica, mantido pela Receita Federal do Brasil.

Consulta realizada em: 08/02/2022 15:06:15

Informações da Pessoa Jurídica:

Razão Social: **MZZ - COMERCIO DE PRODUTOS PARA A SAUDE EIRELI**
CNPJ: **24.384.602/0001-58**

Resultados da Consulta Eletrônica:

Órgão Gestor: **TCU**
Cadastro: **Licitantes Inidôneos**
Resultado da consulta: **Nada Consta**

Para acessar a certidão original no portal do órgão gestor, clique [AQUI](#).

Órgão Gestor: **CNJ**
Cadastro: **CNIA - Cadastro Nacional de Condenações Cíveis por Ato de Improbidade Administrativa e Inelegibilidade**
Resultado da consulta: **Nada Consta**

Para acessar a certidão original no portal do órgão gestor, clique [AQUI](#).

Órgão Gestor: **Portal da Transparência**
Cadastro: **Cadastro Nacional de Empresas Inidôneas e Suspensas**
Resultado da consulta: **Nada Consta**

Para acessar a certidão original no portal do órgão gestor, clique [AQUI](#).

Órgão Gestor: **Portal da Transparência**
Cadastro: **CNEP - Cadastro Nacional de Empresas Punidas**
Resultado da consulta: **Nada Consta**

Para acessar a certidão original no portal do órgão gestor, clique [AQUI](#).

Obs: A consulta consolidada de pessoa jurídica visa atender aos princípios de simplificação e

racionalização de serviços públicos digitais. Fundamento legal: Lei nº 12.965, de 23 de abril de 2014, Lei nº 13.460, de 26 de junho de 2017, Lei nº 13.726, de 8 de outubro de 2018, Decreto nº 8.638 de 15, de janeiro de 2016.

P
f
x

**3ª Alteração de Transformação de Sociedade Empresária LTDA,
para Empresa Individual De Responsabilidade Limitada – EIRELI –
MZZ - COMÉRCIO DE PRODUTOS PARA A SAUDE LTDA
CNPJ: 24.384.602/0001-58**

Folha 1

FERNANDO LUIZ MARCON, brasileiro, solteiro, maior, nascido em Pato Branco-PR em 10/08/1987, empresário, Rua Itabira, nº 504, Bairro Jardim das Américas, CEP nº 85.502-000, Pato Branco-PR, portador do RG Nº 9228625-8 SESP-PR, emitido em 10/07/2006, e CPF Nº 052.653.599-74 e **ALINE MOZZER**, brasileira, divorciada, nascida em Palmas-PR em 21/06/1982, empresária, residente à Rua Itabira, nº 504, Bairro Jardim das Américas, CEP nº 85.502-000, Pato Branco-PR, portador do RG Nº 7.507.615-0 SSP-PR, emitido em 19/08/2015, e CPF Nº 038.580.669-82, únicos proprietários da empresa **MZZ - COMÉRCIO DE PRODUTOS PARA A SAUDE LTDA**, com sede à Avenida Brasil, 442, Bairro Centro, CEP nº 85.501-071, Pato Branco-PR, com seu contrato social registrado na JUCEPAR sob nire nº41209668028 em 15/03/2016, último arquivamento registrado sob nº207162638 em 18/12/2020, devidamente inscritos no CNPJ sob nº **24.384.602/0001-58**, a qual resolve alterar e consolidar o seu contrato social, em conformidade com as cláusulas seguintes:

Cláusula 1ª - Retira-se da sociedade a sócia **ALINE MOZZER**, já qualificada, possuidora de 115.000 (cento e quinze mil) quotas no valor de R\$ 1,00 (um real) cada uma, totalizando R\$ 115.000,00 (cento e quinze mil reais), o qual vende e transfere todas as suas quotas, para o sócio remanescente **FERNANDO LUIZ MARCON**, já qualificado, pagos, neste ato, a vista e em moeda corrente do país o valor de R\$ 115.000,00 (cento e quinze mil reais), ficando o sócio remanescente com R\$ 230.000,00 (duzentos e trinta mil reais), no valor de 230.000 (duzentos e trinta mil) quotas no valor unitário de 1,00 (um real cada quota), pagos, neste ato, ficando assim o capital distribuído:

- a) O sócio **FERNANDO LUIZ MARCON** que possui no valor de R\$ 230.000 (duzentos e trinta mil) quotas no valor de R\$ 1,00 (um real) cada uma, totalizando R\$ 230.000,00 (duzentos e trinta mil reais) distribuídos da seguinte forma: CHEV/SPIN 1. 8L AT LT, ANO 2014 MODELO 2015, COR PRATA, PLACA AZK-0547, CHASSI 9BGJB75ZOFB139851, RENAVAL 01041044124, adquirido no dia 10/01/2020 integralizado pelo valor contábil de R\$36.000,00 (Trinta e seis mil reais), e o veículo MIS/UTILITARI/C FECHADA, I/VW TIGUAN 2.0 TSI, ANO 2014 MODELO 2015, COR BRANCA, PLACA BAL-8610, CHASSI WVGSV65N4FW564592, RENAVAL 01085427991, adquirido no dia 31/07/2020, integralizado pelo valor contábil de R\$ 64.000,00 (Sessenta e quatro mil reais), e R\$ 130.000 (cento e trinta mil reais), integralizados neste ato em moeda corrente do país, ficando assim o capital social:

NOME	%	QUOTAS	VALOR R\$
FERNANDO LUIZ MARCON	100%	230.000	230.000,00
TOTAL	100%	230.000	230.000,00

Cláusula 2ª - Fica transformada esta Sociedade Limitada em Empresa Individual de Responsabilidade Limitada - EIRELI, passando o nome empresarial a ser **MZZ - COMÉRCIO DE PRODUTOS PARA A SAUDE EIRELI**, com sub-rogação de todos os direitos e obrigações pertinentes.

Cláusula 4ª - Declara o titular da Eireli, para os devidos fins e efeitos de direito, que o mesmo não participa de nenhuma outra pessoa jurídica dessa modalidade.

Cláusula 5ª - Para tanto, firma em ato contínuo, Ato constitutivo de Empresa Individual de Responsabilidade Limitada – Eireli.

**3ª Alteração de Transformação de Sociedade Empresária LTDA,
para Empresa Individual De Responsabilidade Limitada – EIRELI –
MZZ - COMÉRCIO DE PRODUTOS PARA A SAUDE LTDA
CNPJ: 24.384.602/0001-58**

Folha 2

**ATO CONSTITUTIVO DE EMPRESA INDIVIDUAL DE
RESPONSABILIDADE LIMITADA – EIRELI
MZZ - COMÉRCIO DE PRODUTOS PARA A SAUDE EIRELI
CNPJ: 24.384.602/0001-58**

FERNANDO LUIZ MARCON, brasileiro, solteiro, maior, nascido em Pato Branco-PR em 10/08/1987, empresário, Rua Itabira, nº 504, Bairro Jardim das Américas, CEP nº 85.502-000, Pato Branco-PR, portador do RG Nº 9228625-8 SESP-PR, emitido em 10/07/2006, e CPF Nº 052.653.599-74, único proprietário da empresa **MZZ - COMÉRCIO DE PRODUTOS PARA A SAUDE EIRELI**, com sede à Avenida Brasil, 442, Bairro Centro, CEP nº 85.501-071, Pato Branco-PR, com seu contrato social registrado na JUCEPAR em 15/03/2016, devidamente inscrito no CNPJ sob nº **24.384.602/0001-58**, resolve consolidar o presente contrato mediante as cláusulas seguintes:

Cláusula 1ª – A empresa gira sob o nome empresarial de **MZZ - COMÉRCIO DE PRODUTOS PARA A SAUDE EIRELI**, com sede à Avenida Brasil, 442, Bairro Centro, CEP nº 85.501-071, Pato Branco-PR.

Cláusula 2ª – O capital social é de R\$ 230.000,00 (Duzentos e trinta mil reais), divididos em 230.000 (duzentos e trinta mil) quotas de R\$ 1,00 (um real) cada, integralizado da seguinte maneira: CHEV/SPIN 1. 8L AT LT, ANO 2014 MODELO 2015, COR PRATA, PLACA AZK-0547, CHASSI 9BGJB75ZOFB139851, RENAVAL 01041044124, adquirido no dia 10/01/2020 integralizado pelo valor contábil de R\$36.000,00 (Trinta e seis mil reais), e o veículo MIS/UTILITARI/C FECHADA, I/VW TIGUAN 2.0 TSI, ANO 2014 MODELO 2015, COR BRANCA, PLACA BAL-8610, CHASSI WVGSV65N4FW564592, RENAVAL 01085427991, adquirido no dia 31/07/2020, integralizado pelo valor contábil de R\$ 64.000,00 (Sessenta e quatro mil reais), e 130.000,00 (Cento e trinta mil reais) integralizado neste ato em moeda corrente do país, fica assim o capital:

NOME	%	QUOTAS	VALOR R\$
FERNANDO LUIZ MARCON	100%	230.000	230.000,00
TOTAL	100%	230.000	230.000,00

Cláusula 3ª – O objeto da Eireli é: 4773-3/00 - comercio varejista de artigos médicos e ortopédicos 4664-8/00 - comercio atacadista de maquinas, aparelhos e equipamentos para uso odonto-medico-hospitalar partes e peças 4637-1/99 - comercio atacadista especializado em produtos alimentícios 4645-1/01 - comercio atacadista de instrumentos e materiais para uso médico, cirúrgico, hospitalar e de laboratórios 4645-1/02 - comercio atacadista de próteses e artigos de ortopedia 4691-5/00 - comercio atacadista de mercadorias em geral, com predominância de produtos alimentícios 4729-6/99 - comercio varejista de produtos alimentícios 4753-9/00 - comercio varejista especializado de eletrodomésticos e equipamentos de áudio e vídeo 4757-1/00 - comercio varejista especializado de peças e acessórios para aparelhos eletroeletrônicos para uso doméstico, exceto informática e comunicação 4729-6/02 - comercio varejista de mercadorias em lojas de conveniência 4751-2/01 - comercio varejista especializado de equipamentos e suprimentos de informática.

**3ª Alteração de Transformação de Sociedade Empresária LTDA,
para Empresa Individual De Responsabilidade Limitada – EIRELI –
MZZ - COMÉRCIO DE PRODUTOS PARA A SAUDE LTDA
CNPJ: 24.384.602/0001-58**

Folha 3

Cláusula 4ª – A Eireli teve início com o Registro na Junta Comercial do Paraná, em 01/02/2015 e o prazo de duração é indeterminado, sendo garantida a continuidade da pessoa jurídica diante do impedimento por força maior ou impedimento temporário, ou permanente do titular, podendo a empresa ser alterada para atender uma nova situação.

Cláusula 5ª – A administração da Eireli caberá a titular **FERNANDO LUIZ MARCON** com os poderes e atribuições de administradora, autorizado o uso do nome empresarial, vedado, no entanto, em atividades estranhas ao interesse social ou assumir obrigações seja em favor do titular ou de terceiros, bem como onerar ou alienar bens imóveis da Eireli.

Cláusula 6ª - Faculta-se ao administrador, no limite de seus poderes, constituir, em nome da sociedade, procurador para período determinado, devendo o instrumento de mandato especificar os atos e operações a serem praticados, no caso de mandato judicial, poderá ser por prazo indeterminado.

Cláusula 7ª – Poderá ser designado administrador não sócio, na forma prevista no art. 1061 da lei 10.406/2002.

Cláusula 8ª – Declara o titular da Eireli, para os devidos fins e efeitos de direito, que o mesmo não participa de nenhuma outra pessoa jurídica dessa modalidade.

Cláusula 9ª – O Administrador declara, sob as penas da lei, de que não está impedido de exercer a administração da sociedade, por lei especial, ou em virtude de condenação criminal, ou por se encontrar sob os efeitos dela, a pena que vede, ainda que temporariamente, o acesso a cargos públicos; ou por crime falimentar, de prevaricação, peita ou suborno, concussão, peculato, ou contra a economia popular, contra o sistema financeiro nacional, contra normas de defesa da concorrência, contra as relações de consumo, fé pública, ou a propriedade. (art. 1.011, § 1º, CC/2002)

Clausula 10ª – A empresa declara, sob as penas da Lei, que se enquadra na condição de MICROEMPRESA, nos termos da Lei Complementar nº 123, de 14/12/2006.

Clausula 11º - A Eireli poderá a qualquer tempo, abrir ou fechar filial ou outra dependência mediante deliberação assinada pelo titular.

Clausula 12º - Ao término de cada exercício social, em 31/12 de cada ano, o administrador prestará contas justificada de sua administração, procedendo à elaboração do inventário, do balanço patrimonial e demais demonstrações contábeis requeridas pela legislação societária, elaboradas em conformidade com as Normas Brasileiras de Contabilidade, participando todas as sócias dos lucros ou perdas apurados, na mesma proporção das quotas de capital que possuem na sociedade.

Clausula 13º - Falecendo ou interditado o Titular, a empresa continuará suas atividades com os herdeiros, sucessores e o incapaz. Não sendo possível ou inexistindo interesse destes ou de outros, o valor de seus haveres será apurado e liquidado com base na situação patrimonial da empresa, à data da resolução, verificada em balanço especialmente levantado.

Clausula 14º - O Titular poderá, fixar uma retirada mensal, a título de “pró-labore”, observadas as disposições regulamentares pertinentes.

**3ª Alteração de Transformação de Sociedade Empresária LTDA,
para Empresa Individual De Responsabilidade Limitada – EIRELI –
MZZ - COMÉRCIO DE PRODUTOS PARA A SAUDE LTDA
CNPJ: 24.384.602/0001-58**

Folha 4

Clausula 15º - Fica eleito o foro da Comarca de Pato Branco, PR, para o exercício e o cumprimento dos direitos e obrigações resultantes deste contrato.

E por estarem assim, justos e acertados, datam, lavram e assinam o presente instrumento, em via única, obrigando-se fielmente por si e por seus herdeiros a cumpri-lo em todos os seus termos, sendo levando a Registro na Junta Comercial do Paraná.

Pato Branco, PR, 02 de fevereiro de 2021.

FERNANDO LUIZ MARCON
Assinado por Certificado Digital

ALINE MOZZER
Assinado por Certificado Digital

P

4



MINISTÉRIO DA ECONOMIA
Secretaria Especial de Desburocratização, Gestão e Governo Digital
Secretaria de Governo Digital
Departamento Nacional de Registro Empresarial e Integração

ASSINATURA ELETRÔNICA

Certificamos que o ato da empresa MZZ - COMERCIO DE PRODUTOS PARA A SAUDE EIRELI consta assinado digitalmente por:

IDENTIFICAÇÃO DO(S) ASSINANTE(S)	
CPF	Nome
03858066982	ALINE MOZZER
05265359974	FERNANDO LUIZ MARCON



CERTIFICO O REGISTRO EM 04/02/2021 09:17 SOB N° 41601080576.
PROTOCOLO: 210365676 DE 04/02/2021.
CÓDIGO DE VERIFICAÇÃO: 12100769509. CNPJ DA SEDE: 24384602000158.
NIRE: 41601080576. COM EFEITOS DO REGISTRO EM: 02/02/2021.
MZZ - COMÉRCIO DE PRODUTOS PARA A SAUDE EIRELI

LEANDRO MARCOS RAYSEL BISCAIA
SECRETÁRIO-GERAL
www.empresafacil.pr.gov.br

A validade deste documento, se impresso, fica sujeito à comprovação de sua autenticidade nos respectivos portais, informando seus respectivos códigos de verificação.

REPÚBLICA FEDERATIVA DO BRASIL
TRIBUNAL DE JUSTIÇA DO ESTADO DO PARANÁ
COMARCA DE PATO BRANCO

OFICIO DO DISTRIBUIDOR E ANEXOS
Rua Maria Bueno, nº 284 - Trevo da Guarany
cartoriodistribuidorpb@gmail.com
PATO BRANCO/PR - 85501-560

TITULAR
DIRSO ANTONIO VERONESE
JURAMENTADOS
DILMAR ALUIZIO VERONESE
JULIANO VERONESE

Certidão Negativa

Certifico, a pedido de parte interessada, que revendo os livros e arquivos de distribuição de FALÊNCIA E CONCORDATA, sob minha guarda neste cartório, verifiquei NÃO CONSTAR nenhum registro em andamento contra:

MZZ - COMERCIO DE PRODUTOS PARA SAUDE EIRELI

CNPJ 24.384.602/0001-58, no período compreendido desde 14/12/1960, data de instalação deste cartório, até a presente data.



PATO BRANCO/PR, 13 de Janeiro de 2022

DILMAR ALUIZIO VERONESE

FERNANDO LUIZ
MARCON:05265359974

Assinado de forma
digital por FERNANDO
LUIZ
MARCON:05265359974
Dados: 2022.01.27
08:30:50 -03'00'

REPÚBLICA FEDERATIVA DO BRASIL
TRIBUNAL DE JUSTIÇA DO ESTADO DO PARANÁ
COMARCA DE PATO BRANCO

OFICIO DO DISTRIBUIDOR E ANEXOS
Rua Maria Bueno, nº 284 - Trevo da Guarany
cartoriodistribuidorpb@gmail.com
PATO BRANCO/PR - 85501-560

TITULAR
DIRSO ANTONIO VERONESE
JURAMENTADOS
DILMAR ALUIZIO VERONESE
JULIANO VERONESE

Certidão Negativa

Certifico, a pedido de parte interessada, que revendo os livros e arquivos de distribuição de RECUPERAÇÃO JUDICIAL E EXTRAJUDICIAL, sob minha guarda neste cartório, verifiquei NÃO CONSTAR nenhum registro em andamento contra:

MZZ - COMERCIO DE PRODUTOS PARA SAUDE EIRELI

CNPJ 24.384.602/0001-58, no período compreendido desde 14/12/1960, data de instalação deste cartório, até a presente data.



PATO BRANCO/PR, 13 de Janeiro de 2022

DILMAR ALUIZIO VERONESE

FERNANDO
LUIZ

MARCON:05265
359974

Assinado de forma
digital por FERNANDO
LUIZ
MARCON:05265359974
Dados: 2022.01.27
08:31:27 -03'00'

Custas = R\$ 41,14

Página 0001/0001



REPÚBLICA FEDERATIVA DO BRASIL

CADASTRO NACIONAL DA PESSOA JURÍDICA

NÚMERO DE INSCRIÇÃO 24.384.602/0001-58 MATRIZ	COMPROVANTE DE INSCRIÇÃO E DE SITUAÇÃO CADASTRAL	DATA DE ABERTURA 15/03/2016
NOME EMPRESARIAL MZZ - COMERCIO DE PRODUTOS PARA A SAUDE EIRELI		
TÍTULO DO ESTABELECIMENTO (NOME DE FANTASIA) *****	PORTE ME	
CÓDIGO E DESCRIÇÃO DA ATIVIDADE ECONÔMICA PRINCIPAL 47.73-3-00 - Comércio varejista de artigos médicos e ortopédicos		
CÓDIGO E DESCRIÇÃO DAS ATIVIDADES ECONÔMICAS SECUNDÁRIAS 46.37-1-99 - Comércio atacadista especializado em outros produtos alimentícios não especificados anteriormente 46.45-1-01 - Comércio atacadista de instrumentos e materiais para uso médico, cirúrgico, hospitalar e de laboratórios 46.45-1-02 - Comércio atacadista de próteses e artigos de ortopedia 46.64-8-00 - Comércio atacadista de máquinas, aparelhos e equipamentos para uso odonto-médico-hospitalar; partes e peças 46.91-5-00 - Comércio atacadista de mercadorias em geral, com predominância de produtos alimentícios 47.29-6-02 - Comércio varejista de mercadorias em lojas de conveniência 47.29-6-99 - Comércio varejista de produtos alimentícios em geral ou especializado em produtos alimentícios não especificados anteriormente 47.51-2-01 - Comércio varejista especializado de equipamentos e suprimentos de informática 47.53-9-00 - Comércio varejista especializado de eletrodomésticos e equipamentos de áudio e vídeo 47.57-1-00 - Comércio varejista especializado de peças e acessórios para aparelhos eletroeletrônicos para uso doméstico, exceto informática e comunicação		
CÓDIGO E DESCRIÇÃO DA NATUREZA JURÍDICA 230-5 - Empresa Individual de Responsabilidade Limitada (de Natureza Empresári		
LOGRADOURO AV BRASIL	NÚMERO 442	COMPLEMENTO *****
CEP 85.501-071	BAIRRO/DISTRITO CENTRO	MUNICÍPIO PATO BRANCO
UF PR		
ENDEREÇO ELETRÔNICO FERNANDO@PROMEDICSAUDE.COM.BR	TELEFONE (46) 3225-1326	
ENTE FEDERATIVO RESPONSÁVEL (EFR) *****		
SITUAÇÃO CADASTRAL ATIVA	DATA DA SITUAÇÃO CADASTRAL 15/03/2016	
MOTIVO DE SITUAÇÃO CADASTRAL		
SITUAÇÃO ESPECIAL *****	DATA DA SITUAÇÃO ESPECIAL *****	

Aprovado pela Instrução Normativa RFB nº 1.863, de 27 de dezembro de 2018.

Emitido no dia 14/01/2022 às 10:07:59 (data e hora de Brasília).

Página: 1/1

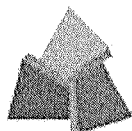

**RECEITA
ESTADUAL DO
PARANÁ**



Comprovante de Inscrição Cadastral - CICAD

Inscrição no CAD/ICMS	Inscrição CNPJ	Início das Atividades
90718392-03	24.384.602/0001-58	04/2016

Empresa / Estabelecimento

Nome Empresarial **MZZ - COMERCIO DE PRODUTOS PARA SAUDE EIRELI**
 Título do Estabelecimento **PROMEDIC**
 Endereço do Estabelecimento **AV BRASIL, 442 - CENTRO - CEP 85501-071**
FONE: (46) 3225-1326
 Município de Instalação **PATO BRANCO - PR, DESDE 04/2016**
(Estabelecimento Matriz)

Qualificação

Situação Atual **ATIVO - REGIME NORMAL / NORMAL - DIA 12 DO MES+1, DESDE 11/2020**
 Natureza Jurídica **230-5 - EMPRESA INDIVIDUAL DE RESPONSABILIDADE LIMITADA (EIRELI)**
 Atividade Econômica Principal do Estabelecimento **4773-3/00 - COMERCIO VAREJISTA DE ARTIGOS MEDICOS E ORTOPEDICOS**

Atividade(s) Econômica(s) Secundária(s) do Estabelecimento

- 4637-1/99 - COMERCIO ATACADISTA ESPECIALIZADO EM OUTROS PRODUTOS ALIMENTICIOS NAO ESPECIFICADOS ANTERIORMENTE
- 4645-1/01 - COMERCIO ATACADISTA DE INSTRUMENTOS E MATERIAIS PARA USO MEDICO, CIRURGICO, HOSPITALAR E DE LABORATORIOS
- 4645-1/02 - COMERCIO ATACADISTA DE PROTESES E ARTIGOS DE ORTOPIEDIA
- 4664-8/00 - COMERCIO ATACADISTA DE MAQUINAS, APARELHOS E EQUIPAMENTOS PARA USO ODONTO-MEDICO-HOSPITALAR; PARTES E PECAS
- 4691-5/00 - COMERCIO ATACADISTA DE MERCADORIAS EM GERAL, COM PREDOMINANCIA DE PRODUTOS ALIMENTICIOS
- 4729-6/02 - COMERCIO VAREJISTA DE MERCADORIAS EM LOJAS DE CONVENIENCIA
- 4729-6/99 - COMERCIO VAREJISTA DE PRODUTOS ALIMENTICIOS EM GERAL OU ESPECIALIZADO EM PRODUTOS ALIMENTICIOS NAO ESPECIFICADOS ANTERIORMENTE
- 4751-2/01 - COMERCIO VAREJISTA ESPECIALIZADO DE EQUIPAMENTOS E SUPRIMENTOS DE INFORMATICA
- 4753-9/00 - COMERCIO VAREJISTA ESPECIALIZADO DE ELETRODOMESTICOS E EQUIPAMENTOS DE AUDIO E VIDEO
- 4757-1/00 - COMERCIO VAREJISTA ESPECIALIZADO DE PECAS E ACESSORIOS PARA APARELHOS ELETROELETRONICOS PARA USO DOMESTICO, EXCETO INFORMATICA E COMUNICAC

Quadro Societário

Tipo	Inscrição	Nome Completo / Nome Empresarial	Qualificação
CPF	052.653.599-74	FERNANDO LUIZ MARCON	TITULAR PESSOA FÍSICA

Este CICAD tem validade até 20/02/2022.



Estado do Paraná
Secretaria de Estado da Fazenda
Receita Estadual do Paraná

CAD/ICMS Nº 90718392-03

Os dados cadastrais deste estabelecimento poderão ser confirmados via Internet www.fazenda.pr.gov.br

Emitido Eletronicamente via Internet
21/01/2022 14:06:39



Dados transmitidos de forma segura
Tecnologia CELEPAR



MINISTÉRIO DA FAZENDA
Secretaria da Receita Federal do Brasil
Procuradoria-Geral da Fazenda Nacional

**CERTIDÃO POSITIVA COM EFEITOS DE NEGATIVA DE DÉBITOS RELATIVOS AOS TRIBUTOS
FEDERAIS E À DÍVIDA ATIVA DA UNIÃO**

Nome: MZZ - COMERCIO DE PRODUTOS PARA A SAUDE EIRELI
CNPJ: 24.384.602/0001-58

Ressalvado o direito de a Fazenda Nacional cobrar e inscrever quaisquer dívidas de responsabilidade do sujeito passivo acima identificado que vierem a ser apuradas, é certificado que:

1. constam débitos administrados pela Secretaria da Receita Federal do Brasil (RFB) com exigibilidade suspensa nos termos do art. 151 da Lei nº 5.172, de 25 de outubro de 1966 - Código Tributário Nacional (CTN), ou objeto de decisão judicial que determina sua desconsideração para fins de certificação da regularidade fiscal, ou ainda não vencidos; e
2. não constam inscrições em Dívida Ativa da União (DAU) na Procuradoria-Geral da Fazenda Nacional (PGFN).

Conforme disposto nos arts. 205 e 206 do CTN, este documento tem os mesmos efeitos da certidão negativa.

Esta certidão é válida para o estabelecimento matriz e suas filiais e, no caso de ente federativo, para todos os órgãos e fundos públicos da administração direta a ele vinculados. Refere-se à situação do sujeito passivo no âmbito da RFB e da PGFN e abrange inclusive as contribuições sociais previstas nas alíneas 'a' a 'd' do parágrafo único do art. 11 da Lei nº 8.212, de 24 de julho de 1991.

A aceitação desta certidão está condicionada à verificação de sua autenticidade na Internet, nos endereços <<http://rfb.gov.br>> ou <<http://www.pgfn.gov.br>>.

Certidão emitida gratuitamente com base na Portaria Conjunta RFB/PGFN nº 1.751, de 2/10/2014.

Emitida às 10:00:20 do dia 01/10/2021 <hora e data de Brasília>.

Válida até 30/03/2022.

Código de controle da certidão: **A39F.6DD0.586E.DB5A**

Qualquer rasura ou emenda invalidará este documento.

(Handwritten marks)



Estado do Paraná
Secretaria de Estado da Fazenda
Receita Estadual do Paraná

Certidão Negativa
de Débitos Tributários e de Dívida Ativa Estadual
Nº 025900290-40

Certidão fornecida para o CNPJ/MF: **24.384.602/0001-58**
Nome: **MZZ - COMERCIO DE PRODUTOS PARA SAUDE EIRELI**

Ressalvado o direito da Fazenda Pública Estadual inscrever e cobrar débitos ainda não registrados ou que venham a ser apurados, certificamos que, verificando os registros da Secretaria de Estado da Fazenda, constatamos não existir pendências em nome do contribuinte acima identificado, nesta data.

Obs.: Esta Certidão engloba todos os estabelecimentos da empresa e refere-se a débitos de natureza tributária e não tributária, bem como ao descumprimento de obrigações tributárias acessórias.

Válida até 14/05/2022 - Fornecimento Gratuito

A autenticidade desta certidão deverá ser confirmada via Internet
www.fazenda.pr.gov.br

Handwritten marks and signatures in the bottom right corner.



MUNICÍPIO DE

PATO BRANCO**SECRETARIA MUNICIPAL
DE ADMINISTRAÇÃO E FINANÇAS****DIVISÃO DE FISCALIZAÇÃO E TRIBUTAÇÃO**

CERTIDÃO NEGATIVA DE TRIBUTOS MUNICIPAIS - CONTRIBUINTE

CÓDIGO....: 24384602000158
NOME.....: MZZ - COMERCIO DE PRODUTOS PARA SAUDE EIRELI
CNPJ/CPF...: 24.384.602/0001-58
ENDEREÇO...: BRASIL , 442 - CENTRO DA CIDADE
CEP.....: 85501071
MUNICÍPIO.: PATO BRANCO UF: PR

FINALIDADE: Consulta de Débitos

Certificamos para os devidos fins que de conformidade com as informações prestadas pelos órgãos competentes desta Prefeitura no cadastro de contribuinte do sujeito passivo acima identificado, é CERTIFICADO QUE NÃO CONSTAM DÉBITOS PENDENTES referente a Tributos Municipais inscritos ou não em Dívida Ativa, até a presente data.

A Fazenda Municipal reserva-se o direito de cobrar Dívidas posteriormente constatadas, mesmo referente a períodos compreendidos nesta CERTIDÃO.

A presente certidão está condicionada à verificação de sua autenticidade na Internet, no endereço <<http://www.patobranco.pr.gov.br>> ou através do QR Code com os dados abaixo:

Emitida em: 14/01/2022.
Válida até: 14/04/2022.
Ano da Certidão.....: 2022
Número da certidão.....: 0004198
Código de autenticidade da certidão: 870856435870856



Certidão emitida no Portal do Cidadão, com base na Lei Municipal.

Pato Branco - PR em, 14 de Janeiro de 2022.

ATENÇÃO: QUALQUER RASURA OU EMENDA INVALIDARÁ ESTE DOCUMENTO.

[Voltar](#)[Imprimir](#)

Certificado de Regularidade do FGTS - CRF

Inscrição: 24.384.602/0001-58

Razão Social: MZZ COMERCIO DE PRODUTOS PARA SAUDE LT

Endereço: AVENIDA BRASIL 442 / CENTRO / PATO BRANCO / PR / 85501-071

A Caixa Econômica Federal, no uso da atribuição que lhe confere o Art. 7, da Lei 8.036, de 11 de maio de 1990, certifica que, nesta data, a empresa acima identificada encontra-se em situação regular perante o Fundo de Garantia do Tempo de Serviço - FGTS.

O presente Certificado não servirá de prova contra cobrança de quaisquer débitos referentes a contribuições e/ou encargos devidos, decorrentes das obrigações com o FGTS.

Validade: 11/01/2022 a 09/02/2022

Certificação Número: 2022011113232826693330

Informação obtida em 14/01/2022 10:08:47

A utilização deste Certificado para os fins previstos em Lei esta condicionada a verificação de autenticidade no site da Caixa:
www.caixa.gov.br

P
K
G

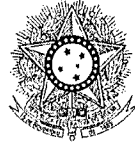

PODER JUDICIÁRIO
JUSTIÇA DO TRABALHO

CERTIDÃO NEGATIVA DE DÉBITOS TRABALHISTAS

Nome: MZZ - COMERCIO DE PRODUTOS PARA A SAUDE EIRELI (MATRIZ E FILIAIS)

CNPJ: 24.384.602/0001-58

Certidão nº: 1246863/2022

Expedição: 14/01/2022, às 10:18:09

Validade: 12/07/2022 - 180 (cento e oitenta) dias, contados da data de sua expedição.

Certifica-se que MZZ - COMERCIO DE PRODUTOS PARA A SAUDE EIRELI (MATRIZ E FILIAIS), inscrito(a) no CNPJ sob o nº 24.384.602/0001-58, NÃO CONSTA do Banco Nacional de Devedores Trabalhistas.

Certidão emitida com base no art. 642-A da Consolidação das Leis do Trabalho, acrescentado pela Lei nº 12.440, de 7 de julho de 2011, e na Resolução Administrativa nº 1470/2011 do Tribunal Superior do Trabalho, de 24 de agosto de 2011.

Os dados constantes desta Certidão são de responsabilidade dos Tribunais do Trabalho e estão atualizados até 2 (dois) dias anteriores à data da sua expedição.

No caso de pessoa jurídica, a Certidão atesta a empresa em relação a todos os seus estabelecimentos, agências ou filiais.

A aceitação desta certidão condiciona-se à verificação de sua autenticidade no portal do Tribunal Superior do Trabalho na Internet (<http://www.tst.jus.br>).

Certidão emitida gratuitamente.

INFORMAÇÃO IMPORTANTE

Do Banco Nacional de Devedores Trabalhistas constam os dados necessários à identificação das pessoas naturais e jurídicas inadimplentes perante a Justiça do Trabalho quanto às obrigações estabelecidas em sentença condenatória transitada em julgado ou em acordos judiciais trabalhistas, inclusive no concernente aos recolhimentos previdenciários, a honorários, a custas, a emolumentos ou a recolhimentos determinados em lei; ou decorrentes de execução de acordos firmados perante o Ministério Público do Trabalho ou Comissão de Conciliação Prévia.

MZZ – COMERCIO DE PRODUTOS PARA SAUDE LTDA

DECLARAÇÃO UNIFICADA

À pregoeira e equipe de apoio

Pelo presente instrumento, a empresa MZZ COMERCIO DE PRODUTOS PARA SAUDE EIRELI, CNPJ nº 24.384.602/0001-58, com sede na Avenida Brasil, 442, centro, Pato Branco -PR, através de seu representante legal infra-assinado, que:

- 1) Declaramos, para os fins do disposto no inciso V do art. 27 da Lei n.º 8.666/93, acrescido pela Lei n.º 9.854/99, que não empregamos menores de 18 (dezoito) anos em trabalho noturno, perigoso ou insalubre e não empregamos menores de 16 (dezesseis) anos. Ressalva ainda, que, caso empregue menores na condição de aprendiz (a partir de 14 anos, deverá informar tal situação no mesmo documento).
- 2) Declaramos, sob as penas da lei, que a empresa não foi declarada inidônea para licitar ou contratar com a Administração Pública.
- 3) Declaramos para os devidos fins de direito, na qualidade de Proponente dos procedimentos licitatórios, instaurados por este Município, que o(a) responsável legal da empresa é o(a) Sr.(a) FERNANDO LUIZ MARCON, Portador(a) do RG sob nº 9.228.625-8 e CPFº 052.653.599-74, cuja função/cargo é sócio administrador, **responsável pela assinatura da Ata de Registro de Preços**.
- 4) Declaramos para os devidos fins que **NENHUM** sócio desta empresa exerce cargo ou função pública impeditiva de relacionamento comercial com a Administração Pública.
- 5) Declaramos de que a empresa não contratará empregados com incompatibilidade com as autoridades contratantes ou ocupantes de cargos de direção ou de assessoramento até o terceiro grau, na forma da Súmula Vinculante nº 013 do STF (Supremo Tribunal Federal).
- 6) Declaramos para os devidos fins que em caso de qualquer comunicação futura referente a este processo licitatório, bem como em caso de eventual contratação, **concordo que a Ata de Registro de Preços** seja encaminhada para o seguinte endereço:

E-mail: licitacoes@promedicsaude.com.br

Telefone: (46) 32251326

7) Caso altere o citado e-mail ou telefone comprometo-me em protocolizar pedido de alteração junto ao Sistema de Protocolo deste Município, sob pena de ser considerado como intimado nos dados anteriormente fornecidos.

8) Nomeamos e constituímos o senhor(a) FERNANDO LUIZ MARCON, portador(a) do CPF/MF sob n.º 052.653.599-74, para ser o(a) responsável para acompanhar a execução da **Ata de Registro de Preços**, referente ao Pregão Eletrônico n.º 002/2022 e todos os atos necessários ao cumprimento das obrigações contidas no instrumento convocatório, seus Anexos e na Ata de Registro de Preços/Contrato.

Pato Branco, 07 de Fevereiro de 2022.

Fernando L. Marcon

MZZ – COMÉRCIO DE PRODUTOS PARA SAUDE LTDA

CNPJ nº 24.384.602/0001-58

FERNANDO LUIZ MARCON

CPF nº 052.653.599-74

RG. Nº. 9.228.625-8

Administrador

PATO BRANCO

PR



MZZ – COMERCIO DE PRODUTOS PARA SAUDE LTDA

DECLARAÇÃO DE ENQUADRAMENTO – ME/EPP

EDITAL DE PREGÃO Nº 002/2022
PROCESSO ADMINISTRATIVO Nº 002/2022
MODALIDADE: PREGÃO ELETRÔNICO
TIPO: MENOR PREÇO UNITÁRIO POR ITEM
OBJETO: contratação de empresa para fornecimento de material médico hospitalar

Pelo presente instrumento, a empresa MZZ COMERCIO DE PRODUTOS PARA SAUDE EIRELI, CNPJ nº 24.384.602/0001-58, com sede na Avenida Brasil, 442, centro, Pato Branco - Pr, através de seu representante legal infra-assinado, declara, sob as penas do artigo 299 do Código Penal, que se enquadra na situação de microempresa, empresa de pequeno porte ou cooperativa, nos termos da Lei Complementar nº 123/06, alterada pela Lei Complementar nº 147/14, bem assim que inexistem fatos supervenientes que conduzam ao seu desenquadramento desta situação.

Pato Branco, 07 de Fevereiro de 2022.

Fernando Luiz Marcon

MZZ – COMÉRCIO DE PRODUTOS PARA SAUDE LTDA
CNPJ nº 24.384.602/0001-58
MZZ COMERCIO DE PRODUTOS PARA SAUDE LTDA - ME
FERNANDO LUIZ MARCON
CPF nº 052.653.599-74 AV. BRASIL, 442
RG. Nº. 9.228.625-8 CEP 85.501-071
Administrador **PATO BRANCO - PR**

P
1
4



Governo do Estado do Paraná
Secretaria da Micro e Pequena Empresa
Junta Comercial do Estado do Paraná



CERTIDÃO SIMPLIFICADA

Sistema Nacional de Registro de Empresas Mercantis - SINREM

Certificamos que as informações abaixo constam dos documentos arquivados
nesta Junta Comercial e são vigentes na data da sua expedição.

Nome Empresarial: MZZ - COMÉRCIO DE PRODUTOS PARA A SAUDE EIRELI			Protocolo: PRC2209808290	
Natureza Jurídica: Empresa Individual de Responsabilidade Limitada (de Natureza Empresária)				
NIRE (Sede) 41601080576	CNPJ 24.384.602/0001-58	Arquivamento do Ato Constitutivo 15/03/2016	Início de Atividade 15/03/2016	
Endereço Completo Avenida Brasil, Nº 442, Centro - Pato Branco/PR - CEP 85501-071				
Objeto 4773-3/00 - COMERCIO VAREJISTA DE ARTIGOS MEDICOS E ORTOPEDICOS 4664-8/00 - COMERCIO ATACADISTA DE MAQUINAS, APARELHOS E EQUIPAMENTOS PARA USO ODONTO-MEDICO-HOSPITALAR PARTES E PECAS 4637-1/99 - COMERCIO ATACADISTA ESPECIALIZADO EM PRODUTOS ALIMENTICIOS 4645-1/01 - COMERCIO ATACADISTA DE INSTRUMENTOS E MATERIAIS PARA USO MEDICO, CIRURGICO, HOSPITALAR E DE LABORATORIOS 4645-1/02 - COMERCIO ATACADISTA DE PROTESES E ARTIGOS DE ORTOPEDIA 4691-5/00 - COMERCIO ATACADISTA DE MERCADORIAS EM GERAL, COM PREDOMINANCIA DE PRODUTOS ALIMENTICIOS 4729-6/99 - COMERCIO VAREJISTA DE PRODUTOS ALIMENTICIOS 4753-9/00 - COMERCIO VAREJISTA ESPECIALIZADO DE ELETRODOMESTICOS E EQUIPAMENTOS DE AUDIO E VIDEO 4757-1/00 - COMERCIO VAREJISTA ESPECIALIZADO DE PECAS E ACESSORIOS PARA APARELHOS ELETROELETRONICOS PARA USO DOMESTICO, EXCETO INFORMATICA E COMUNICACAO 4729-6/02 - COMERCIO VAREJISTA DE MERCADORIAS EM LOJAS DE CONVENIENCIA 4751-2/01 - COMERCIO VAREJISTA ESPECIALIZADO DE EQUIPAMENTOS E SUPRIMENTOS DE INFORMATICA.				
Capital R\$ 230.000,00 (duzentos e trinta mil reais) Capital Integralizado R\$ 230.000,00 (duzentos e trinta mil reais)		Porte ME (Microempresa)	Prazo de Duração Indeterminado	
Titular				
Nome FERNANDO LUIZ MARCON	CPF 052.653.599-74	Administrador S	Início do Mandato 15/03/2016	Término do Mandato Indeterminado
Dados do Administrador				
Nome FERNANDO LUIZ MARCON	CPF 052.653.599-74	Início do Mandato 02/02/2021	Término do Mandato Indeterminado	
Último Arquivamento				
Data 04/02/2021	Número 41601080576	Ato/eventos 002 / 046 - TRANSFORMACAO	Situação ATIVA Status SEM STATUS	

Esta certidão foi emitida automaticamente em 17/01/2022, às 08:55:26 (horário de Brasília).
Se impressa, verificar sua autenticidade no <https://www.empresafacil.pr.gov.br>, com o código NKUNAFEB.



PRC2209808290

LEANDRO MARCOS RAYSEL BISCAIA
Secretário Geral

Assinado de forma
digital por FERNANDO
LUIZ
MARCON:05265359974
Dados: 2022.01.27
08:30:10 -03'00'



CARTÓRIO

Autenticação Digital Código: 112731105214052161026-1
Data: 11/05/2021 15:12:05
Valor Total do Ato: R\$ 4,66
Selo Digital Tipo Normal C: ALL5...UWDN:



CNPJ: 06.870-0

Cartório Azevedo Bastos
Av. Presidente Epitácio Pessoa - 1145
Barro dos Estados, João Pessoa - PB
iber Azevedo de M. Cavalcanti
Titular
https://azevedobastos.nol.br



TJPB

Confira os dados do ato em: https://selodigital.tjpb.jus.br ou Consulte o Documento em: https://azevedobastos.nol.br/documento/112731105214052161026



PREFEITURA DE
PATÓ BRANCO
Secretaria de Saúde
Divisão de Vigilância Sanitária

A Secretaria Municipal de Saúde, de acordo com a Lei nº 1341/94 de 07 de dezembro de 1994, alterada pela Lei nº 1483/96 de 23 de agosto de 1996 e Decreto Municipal nº 3449/96 de 22 de junho de 1996, concede a presente

LICENÇA SANITÁRIA

RAZÃO SOCIAL:	MZZ COMÉRCIO DE PRODUTOS PARA SAÚDE LTDA ME	EXERCÍCIO: 2021
CNPJ:	24.384.602/0001-58	ÁREA CONSTRUÍDA: 50 m2
ENDEREÇO:	AVENIDA BRASIL 442	
BAIRRO:	CENTRO	
RAMO DE ATIVIDADE:	COMÉRCIO ATACADISTA DE ALIMENTOS; COMÉRCIO DE EQUIPAMENTOS E SUPRIMENTOS DE INFORMÁTICA, LOJA DE CONVENIÊNCIA, COM. ATAC. DE INST. E MATERIAIS P/USO MÉDICO, CIRÚRGICO, HOSP. E DE LABORATÓRIOS, COMÉRCIO DE ELETRODOMÉSTICOS, COMÉRCIO DE ÓRTESES E PRÓTESES ORTOPÉDICAS e COMÉRCIO VAREJISTA DE ARTIGOS MÉDICOS	
GRAU DE RISCO:	RISCO I	
RESPONSÁVEL TÉCNICO:	FERNANDO LUIZ MARCON	Nº REG CONSELHO: 553610 / COREN /
DATA DE VISTORIA:	05/05/2021	Nº DE LICENÇA: 2237
DATA DE VENCIMENTO:	05/05/2022	

Luciano V. V. ...
Farmacêutico
CRF 21473
RESPONSÁVEL PELA INSPEÇÃO

Cirlei C. Wagner dos Santos
Chefe da Vigilância Sanitária
Port. 616/2014
CHEFE DA DIVISÃO DE VIGILÂNCIA SANITÁRIA

Divisão de Vigilância Sanitária - Rua Xavantes, 411 - Centro - Pató Branco - PR (46) 3213-1720

O presente documento digital foi conferido com o original e assinado digitalmente por DANILLO PINTO OLIVEIRA DE ALENCAR, em terça-feira, 11 de maio de 2021, 15:19:21 GMT-03:00, CNS: 06.870-0 - 1º OFÍCIO DE REGISTRO CIVIL DAS PESSOAS NATURAIS E TABELIONATO DE NOTAS/PRO, nos termos da medida provisória N. 2.200-2 de 24 de agosto de 2001. Sua autenticidade deverá ser confirmada no endereço eletrônico www.cenad.org.br/autenticidade. O presente documento digital pode ser convertido em papel por meio de autenticação no Tabelaório de Notas. Provimento nº 100/2020 CNJ - artigo 22.

1111

REPÚBLICA FEDERATIVA DO BRASIL
 ESTADO DA PARAÍBA
 CARTÓRIO AZEVEDO BASTOS
 FUNDADO EM 1888
 PRIMEIRO REGISTRO CIVIL DE NASCIMENTO E ÓBITOS E PRIVATIVO DE CASAMENTOS, INTERDIÇÕES E TUTELAS DA COMARCA DE JOÃO
 PESSOA

Av. Epitácio Pessoa, 1145 Bairro dos Estados 58030-00, João Pessoa PB
 Tel.: (83) 3244-5404 / Fax: (83) 3244-5484
<http://www.azevedobastos.not.br>
 E-mail: cartorio@azevedobastos.not.br



DECLARAÇÃO DE SERVIÇO DE AUTENTICAÇÃO DIGITAL

O Bel. Válber Azevêdo de Miranda Cavalcanti, Oficial do Primeiro Registro Civil de Nascimentos e Óbitos e Privativo de Casamentos, Interdições e Tutelas com atribuição de autenticar e reconhecer firmas da Comarca de João Pessoa Capital do Estado da Paraíba, em virtude de Lei, etc...

DECLARO ainda que, para garantir transparência e segurança jurídica de todos os atos oriundos da atividade Notarial e Registral no Estado da Paraíba, foi instituído pela da Lei Nº 10.132, de 06 de novembro de 2013, a aplicação obrigatória de um Selo Digital de Fiscalização Extrajudicial em todos os atos de notas e registro, composto de um código único (por exemplo: Selo Digital: ABC12345-X1X2) e dessa forma, cada autenticação processada pela nossa Serventia pode ser verificada e confirmada tantas vezes quanto for necessário através do site do Tribunal de Justiça do Estado da Paraíba, endereço <https://corregedoria.tjpb.jus.br/selo-digital/>.

.. autenticação digital do documento faz prova de que, na data e hora em que ela foi realizada, a empresa MZZ - COMERCIO DE PRODUTOS PARA SAUDE LTDA tinha posse de um documento com as mesmas características que foram reproduzidas na cópia autenticada, sendo da empresa MZZ - COMERCIO DE PRODUTOS PARA SAUDE LTDA a responsabilidade, única e exclusiva, pela idoneidade do documento apresentado a este Cartório.

Nesse sentido, declaro que a MZZ - COMERCIO DE PRODUTOS PARA SAUDE LTDA assumiu, nos termos do artigo 8º, §1º, do Decreto nº 10.278/2020, que regulamentou o artigo 3º, inciso X, da Lei Federal nº 13.874/2019 e o artigo 2º-A da Lei Federal 12.682/2012, a responsabilidade pelo processo de digitalização dos documentos físicos, garantindo perante este Cartório e terceiros, a sua autoria e integridade.

De acordo com o disposto no artigo 2º-A, §7º, da Lei Federal nº 12.682/2012, o documento em anexo, identificado individualmente em cada Código de Autenticação Digital' ou na referida sequência, poderá ser reproduzido em papel ou em qualquer outro meio físico.

Esta DECLARAÇÃO foi emitida em **13/05/2021 11:04:49 (hora local)** através do sistema de autenticação digital do Cartório Azevedo Bastos, de acordo com o Art. 1º, 10º e seus §§ 1º e 2º da MP 2200/2001, como também, o documento eletrônico autenticado contendo o Certificado Digital do titular do Cartório Azevedo Bastos, poderá ser solicitado diretamente a empresa MZZ - COMERCIO DE PRODUTOS PARA SAUDE LTDA ou ao Cartório pelo endereço de e-mail autentica@azevedobastos.not.br Para informações mais detalhadas deste ato, acesse o site <https://autdigital.azevedobastos.not.br> e informe o Código de Autenticação Digital

Esta Declaração é valida por **tempo indeterminado** e está disponível para consulta em nosso site.

1Código de Autenticação Digital: 112731105214052161026-1

2Legislações Vigentes: Lei Federal nº 8.935/94, Lei Federal nº 10.406/2002, Medida Provisória nº 2200/2001, Lei Federal nº 13.105/2015, Lei Estadual nº 8.721/2008, Lei Estadual nº 10.132/2013, Provimento CGJ Nº 003/2014 e Provimento CNJ Nº 100/2020.

O referido é verdade, dou fé.

CHAVE DIGITAL

00005b1d734fd94f057f2d69fe6bc05bab65f9158b18e9ae59e0d5b7995a4b3af9be5cb443e315753cbb4d119b76561aa7f5ee5b2bdd24264c705576b8fc0ee742ae1544956f6e09242e6cd752444c



Presidência da República
 Casa Civil
 Medida Provisória Nº 2.200-2,
 de 24 de agosto de 2001.



(Assinatura manuscrita)

12/11/2020

Consultas - Agência Nacional de Vigilância Sanitária

Consultas / Funcionamento de Empresa Nacional / Resultado / Detalhamento

Dados da Empresa Nacional

Razão Social

MZZ - COMERCIO DE PRODUTOS PARA SAUDE EIRELLI

CNPJ

24.384.602/0001-58

Endereço Completo

- /

Telefone

Responsável Técnico

FERNANDO LUIZ MARCON

Responsável Legal

FERNANDO MARCON

Dados do Cadastro

Cadastro Nº

8.18.702-0 (Y261X8W7H1W4)

Data do Cadastro

23/09/2019

Situação

Ativa

Nº do Processo

25351.474943/2019-34

Cadastro

8 - Produtos para Saúde (Correlatos)

Atividades / Classes

Armazenar

- Correlatos

Distribuir

- Correlatos

Expedir

- Correlatos

Certificado de Boas Práticas de Fabricação - CBPF (Vigente)

Empresa Solicitante	Linhas de Certificação Vigentes	Data de Publicação	Vencimento do Certificado
Nenhum registro encontrado			

Certificado de Boas Práticas de Distribuição e Armazenagem - CBPDA (Vigente)

Empresa Solicitante	Linhas de Certificação Vigentes	Data de Publicação	Vencimento do Certificado
Nenhum registro encontrado			

Voltar

PROCESSO: 25351.429382/2019-19 AUTORIZ/MS: 2YH13H5LL95W (8.18695.6)
 ATIVIDADE/CLASSE
 ARMAZENAR: CORRELATOS
 DISTRIBUIR: CORRELATOS
 EXPEDIR: CORRELATOS

EMPRESA: B F COELHO EIRELI
 ENDEREÇO: AV. ROMULO MAIORANA, 1632
 BAIRRO: MARCO CEP: 66093674 - BELÉM/PA
 CNPJ: 28.780.876/0001-17
 PROCESSO: 25351.465513/2019-21 AUTORIZ/MS: Y2X13H1157WH (8.18678.8)
 ATIVIDADE/CLASSE
 ARMAZENAR: CORRELATOS
 DISTRIBUIR: CORRELATOS
 EXPEDIR: CORRELATOS

EMPRESA: VALDEQUIMICA PRODUTOS QUIMICOS LTDA
 ENDEREÇO: ESTM DO EMBU, 3115 ARMAZEM A
 BAIRRO: JARDIM TORINO CEP: 06713100 - COTIA/SP
 CNPJ: 43.365.816/0005-55
 PROCESSO: 25351.490831/2019-21 AUTORIZ/MS: 0772H04HW20H (8.18745.9)
 ATIVIDADE/CLASSE
 ARMAZENAR: CORRELATOS
 DISTRIBUIR: CORRELATOS
 EXPEDIR: CORRELATOS

EMPRESA: ALCON BRASIL CUIDADOS COM A SAÚDE LTDA
 ENDEREÇO: AV TANNER DE MELO, s/n, Quadra 06, Lote 02, Setor Alcon
 BAIRRO: Pq. Ind. Vice Pres. José Alenc CEP: 74993380 - APARECIDA DE GOIÂNIA/GO
 CNPJ: 32.929.819/0004-77
 PROCESSO: 25351.471408/2019-21 AUTORIZ/MS: 3MY19221Y9HM (8.18693.9)
 ATIVIDADE/CLASSE
 ARMAZENAR: CORRELATOS
 DISTRIBUIR: CORRELATOS
 EXPEDIR: CORRELATOS
 EXPORTAR: CORRELATOS
 IMPORTAR: CORRELATOS

EMPRESA: ALPHAMED DISTRIBUIDORA DE MEDICAMENTOS LTDA
 ENDEREÇO: R OLINTO MEIRA, 1307
 BAIRRO: ALECRIM CEP: 59030180 - NATAL/RN
 CNPJ: 33.379.154/0001-95
 PROCESSO: 25351.486824/2019-24 AUTORIZ/MS: W5H1Y90W349M (8.18736.8)
 ATIVIDADE/CLASSE
 ARMAZENAR: CORRELATOS
 DISTRIBUIR: CORRELATOS
 EXPEDIR: CORRELATOS

EMPRESA: JP RIO HOSPITALAR LTDA
 ENDEREÇO: Estrada dos Três Rios N. 1200 - Sala N. 0448
 BAIRRO: Freguesia - Jacarepaguá CEP: 22745005 - RIO DE JANEIRO/RJ
 CNPJ: 32.719.279/0001-54
 PROCESSO: 25351.463844/2019-27 AUTORIZ/MS: 2LY100Y0X5X8 (8.18675.7)
 ATIVIDADE/CLASSE
 ARMAZENAR: CORRELATOS
 DISTRIBUIR: CORRELATOS
 EXPEDIR: CORRELATOS

EMPRESA: kalyi becquer segade perdomo
 ENDEREÇO: Av Almirante Tamandare 2515 sala 13
 BAIRRO: fortim CEP: 97574043 - SANT'ANA DO LIVRAMENTO/RS
 CNPJ: 21.194.740/0001-86
 PROCESSO: 25351.477858/2019-28 AUTORIZ/MS: 64312M8LXW5H (8.18722.9)
 ATIVIDADE/CLASSE
 ARMAZENAR: CORRELATOS
 DISTRIBUIR: CORRELATOS
 EXPEDIR: CORRELATOS

EMPRESA: rodonaves transportes e encomendas ltda
 ENDEREÇO: rua oito, 412
 BAIRRO: Dist. ind. RIACHO DAS PEDRAS CEP: 32250070 - CONTAGEM/MG
 CNPJ: 44.914.992/0033-15
 PROCESSO: 25351.475000/2019-29 AUTORIZ/MS: 9Y8242693M8W (8.18706.4)
 ATIVIDADE/CLASSE
 TRANSPORTAR: CORRELATOS

EMPRESA: Pharmasthetics do Brasil Indústria de Medicamentos LTDA
 ENDEREÇO: Rua Antonio Zielonka, 1200
 BAIRRO: Pinhais CEP: 83323210 - PINHAIS/PR
 CNPJ: 27.711.659/0001-02
 PROCESSO: 25351.481248/2019-29 AUTORIZ/MS: 439179M16214 (8.18724.6)
 ATIVIDADE/CLASSE
 ARMAZENAR: CORRELATOS
 DISTRIBUIR: CORRELATOS
 EMBALAR: CORRELATOS
 EXPEDIR: CORRELATOS
 EXPORTAR: CORRELATOS
 FABRICAR: CORRELATOS
 IMPORTAR: CORRELATOS
 REEMBALAR: CORRELATOS
 TRANSPORTAR: CORRELATOS

EMPRESA: D H MATTOS - DENTAL E CIRURGICA
 ENDEREÇO: RUA SAMPAIO VIDAL 335
 BAIRRO: CENTRO CEP: 14840000 - GUARUBA/SP
 CNPJ: 32.670.923/0001-47
 PROCESSO: 25351.463770/2019-29 AUTORIZ/MS: 6WY12LXL3598 (8.18674.3)
 ATIVIDADE/CLASSE
 ARMAZENAR: CORRELATOS
 DISTRIBUIR: CORRELATOS
 EXPEDIR: CORRELATOS

EMPRESA: Pharmasthetics do Brasil Indústria de Medicamentos LTDA
 ENDEREÇO: Rua Antonio Zielonka, 1200
 BAIRRO: Pinhais CEP: 83323210 - PINHAIS/PR
 CNPJ: 27.711.659/0001-02
 PROCESSO: 25351.481248/2019-29 AUTORIZ/MS: 439179M16214 (8.18724.6)
 ATIVIDADE/CLASSE
 ARMAZENAR: CORRELATOS
 DISTRIBUIR: CORRELATOS
 EMBALAR: CORRELATOS
 EXPEDIR: CORRELATOS
 EXPORTAR: CORRELATOS

EMPRESA: CLARB CONSULTORIA E COMÉRCIO LTDA
 ENDEREÇO: Avenida da Emancipação, 3770, Bloco K, Sala 11 e 12
 BAIRRO: parque dos Pinheiros CEP: 13184654 - HORTOLÂNDIA/SP
 CNPJ: 23.364.066/0001-66
 PROCESSO: 25351.474975/2019-30 AUTORIZ/MS: M351XYHY62YW (8.18704.7)
 ATIVIDADE/CLASSE
 ARMAZENAR: CORRELATOS
 DISTRIBUIR: CORRELATOS
 EXPEDIR: CORRELATOS

EMPRESA: F&F DISTRIBUIDORA DE PRODUTOS FARMACEUTICOS LTDA
 ENDEREÇO: RUA EM PROJETO A, 6241
 BAIRRO: ANTARES CEP: 57048024 - MACEIÓ/AL
 CNPJ: 10.854.165/0012-37
 PROCESSO: 25351.486501/2019-31 AUTORIZ/MS: PMY96XH25143 (8.18729.4)
 ATIVIDADE/CLASSE
 ARMAZENAR: CORRELATOS
 DISTRIBUIR: CORRELATOS
 EXPEDIR: CORRELATOS

EMPRESA: ICONEX LOGISTICA LTDA
 ENDEREÇO: AV. ELDES SCHERRER SOUZA, 2096-SALA 914-COMPLEXO MONTSSERRAT
 BAIRRO: COLINAS DE LARANJEIRAS CEP: 29167080 - SERRA/ES
 CNPJ: 24.775.412/0001-61
 PROCESSO: 25351.475023/2019-33 AUTORIZ/MS: 88611X971X5X (8.18707.8)
 ATIVIDADE/CLASSE
 TRANSPORTAR: CORRELATOS

EMPRESA: MZZ - COMERCIO DE PRODUTOS PARA SAUDE
 ENDEREÇO: AVENIDA BRASIL, 442
 BAIRRO: CENTRO CEP: 85501071 - PATO BRANCO/PR
 CNPJ: 24.384.602/0001-58
 PROCESSO: 25351.474943/2019-34 AUTORIZ/MS: Y261X8W7H1W4 (8.18702.0)
 ATIVIDADE/CLASSE
 ARMAZENAR: CORRELATOS
 DISTRIBUIR: CORRELATOS
 EXPEDIR: CORRELATOS

EMPRESA: lopes comercio atacadista de produtos para saude e correlatos ltda
 ENDEREÇO: quadra 1 sn lote 09 loja b parte b
 BAIRRO: setor sul CEP: 72410100 - GAMA/DF
 CNPJ: 34.425.614/0001-37
 PROCESSO: 25351.489532/2019-43 AUTORIZ/MS: M4M1H7659006 (8.18742.8)
 ATIVIDADE/CLASSE
 ARMAZENAR: CORRELATOS
 DISTRIBUIR: CORRELATOS
 EMBALAR: CORRELATOS
 EXPEDIR: CORRELATOS
 FABRICAR: CORRELATOS
 IMPORTAR: CORRELATOS
 REEMBALAR: CORRELATOS

EMPRESA: ALFA MED - PRODUTOS HOSPITALARES LTDA
 ENDEREÇO: AV ROUXINOL, 143, SALAO 02
 BAIRRO: TIRADENTES CEP: 79041150 - CAMPO GRANDE/MS
 CNPJ: 32.283.250/0001-72
 PROCESSO: 25351.474934/2019-43 AUTORIZ/MS: L5Y16X78L210 (8.18701.6)
 ATIVIDADE/CLASSE
 ARMAZENAR: CORRELATOS
 DISTRIBUIR: CORRELATOS
 EXPEDIR: CORRELATOS

EMPRESA: LAMED DISTRIBUIDORA EIRELI
 ENDEREÇO: RUA JAMIL DE MIRANDA GEDEON, 431 - EDIF LA ROCHA
 BAIRRO: PARQUE PIAUI CEP: 65631140 - TIMON/MA
 CNPJ: 29.000.245/0001-09
 PROCESSO: 25351.490789/2019-48 AUTORIZ/MS: 06X1Y452YX73 (8.18743.1)
 ATIVIDADE/CLASSE
 ARMAZENAR: CORRELATOS
 DISTRIBUIR: CORRELATOS
 EXPEDIR: CORRELATOS

EMPRESA: ouro branco transportes eireli
 ENDEREÇO: av getulio vargas, 79, terreo: ponto comercial
 BAIRRO: ouro branco CEP: 29240000 - ALFREDO CHAVES/ES
 CNPJ: 14.868.305/0001-24
 PROCESSO: 25351.481429/2019-55 AUTORIZ/MS: P58Y90LLW6W (8.18723.2)
 ATIVIDADE/CLASSE
 TRANSPORTAR: CORRELATOS

EMPRESA: ALCON BRASIL CUIDADOS COM A SAÚDE LTDA
 ENDEREÇO: Avenida Engenheiro Luiz Carlos Berrini, 1681, Andar 9, Conjunto 92
 BAIRRO: Cidade Monções CEP: 04571011 - SÃO PAULO/SP
 CNPJ: 32.929.819/0001-24
 PROCESSO: 25351.471457/2019-64 AUTORIZ/MS: 3MY19221L3YM (8.18694.2)
 ATIVIDADE/CLASSE
 ARMAZENAR: CORRELATOS
 DISTRIBUIR: CORRELATOS
 EXPEDIR: CORRELATOS
 EXPORTAR: CORRELATOS
 IMPORTAR: CORRELATOS

EMPRESA: MACHADO & ROHR LTDA
 ENDEREÇO: rua do astério, 27 1º andar sala
 BAIRRO: BARRA CEP: 29345000 - MARATAIZES/ES
 CNPJ: 31.821.010/0002-00
 PROCESSO: 25351.475035/2019-68 AUTORIZ/MS: OML1MM7H8495 (8.18708.1)

EMPRESA: SAMSUNG SDS GLOBAL SCL LATIN AMERICA LOGISTICA LTDA
 ENDEREÇO: Avenida Antonio Candido Machado nº 3100, parte 2
 BAIRRO: JORDANESIA CEP: 07776415 - CAJAMAR/SP
 CNPJ: 24.574.883/0005-01
 PROCESSO: 25351.765211/2018-70 AUTORIZ/MS: 9561H5WX5WW8 (8.18697.3)
 ATIVIDADE/CLASSE
 TRANSPORTAR: CORRELATOS

EMPRESA: Comercial de Medicamento do Reconcavo Eireli-ME

considerando o cumprimento dos requisitos de Boas Práticas de Fabricação preconizados em legislação vigente, para a área de Produtos para Saúde, resolve:

Art. 1º Conceder às empresas constantes no anexo, a Certificação de Boas Práticas de Fabricação de Produtos para Saúde.

Art. 2º A presente Certificação tem validade de 2 (dois) anos a partir da sua publicação.

Art. 3º Esta Resolução entra em vigor na data de sua publicação.

RONALDO LUCIO PONCIANO GOMES

ANEXO

Fabricante: Cheetah Medical (Israel) Ltd.
Endereço: 2A Hashlosha St. F-32, Tel-Aviv, Israel
Solicitante: CEI Comércio Exportação Importação de Materiais Médicos Ltda. CNPJ: 40.175.705/0001-64
Autorização de Funcionamento: 1.02.344-0 Expediente: 2222508/17-1
Certificado de Boas Práticas de Fabricação de Produtos para Saúde:
Equipamentos de uso médico da classe III.

Fabricante: DeRoyal Industries
Endereço: 1595 Hwy 33 South, New Tazewell, TN, 37825, Estados Unidos da América
Solicitante: DeRoyal Distribuidora, Importadora e Exportadora de Produtos para Saúde Ltda. CNPJ: 17.524.415/0001-67
Autorização de Funcionamento: 8.11.254-8 Expediente: 0570242/19-9
Certificado de Boas Práticas de Fabricação de Produtos para Saúde:
Materiais de uso médico das classes III e IV.

Fabricante: DeRoyal Industries
Endereço: 185 Richardson Way, Maynardville, TN, 37807, Estados Unidos da América.
Solicitante: DeRoyal Distribuidora, Importadora e Exportadora de Produtos para Saúde Ltda. CNPJ: 17.524.415/0001-67
Autorização de Funcionamento: 8.11.254-8 Expediente: 0570246/19-1
Certificado de Boas Práticas de Fabricação de Produtos para Saúde:
Materiais de uso médico das classes III e IV.

Fabricante: Freudenberg Medical MIS, Inc.
Endereço: 2301 Centennial Boulevard, Jeffersonville, Indiana, 47130, Estados Unidos da América
Solicitante: Johnson & Johnson do Brasil Indústria e Comércio de Produtos para Saúde Ltda. CNPJ: 54.516.661/0001-01
Autorização de Funcionamento: 8.07.459-0 Expediente: 0082246/19-9
Certificado de Boas Práticas de Fabricação de Produtos para Saúde:
Equipamentos de uso médico da classe IV.

Fabricante: HMD Biomedical Inc.
Endereço: N. 181, Minsheng St., Xinxu Township, Hsinchu County 30548, Taiwan
Solicitante: Capricorn Technologies do Brasil Ltda. CNPJ: 02.823.683/0001-02
Autorização de Funcionamento: 1.03.876-5 Expediente: 0248836/19-1
Certificado de Boas Práticas de Fabricação de Produtos para Saúde:
Produtos para Diagnóstico de uso in vitro da classe III.

Fabricante: HMD Biomedical Inc.
Endereço: N. 181, Minsheng St., Xinxu Township, Hsinchu County 30548, Taiwan
Solicitante: Industria Química do Estado de Goiás S/A Iquego CNPJ: 01.541.283/0003-03
Autorização de Funcionamento: 8.12.188-7 Expediente: 0284771/19-0
Certificado de Boas Práticas de Fabricação de Produtos para Saúde:
Produtos para Diagnóstico de uso in vitro da classe III.

Fabricante: Johnson & Johnson Medical GmbH
Endereço: Robert-Koch-Strasse 1 - 22851 - Norderstedt, Alemanha
Solicitante: Johnson & Johnson do Brasil Indústria e Comércio de Produtos para Saúde Ltda. CNPJ: 54.516.661/0001-01
Autorização de Funcionamento: 8.01.459-0 Expediente: 0253962/19-4
Certificado de Boas Práticas de Fabricação de Produtos para Saúde:
Materiais de uso médico das classes III e IV.

Fabricante: Meridian Bioscience, Inc.
Endereço: 3471 River Hills Drive, Cincinnati, 45244, OH, Estados Unidos da América
Solicitante: NL Comércio Exterior Ltda. CNPJ: 52.541.273/0001-47
Autorização de Funcionamento: 1.02.307-3 Expediente: 0243827/19-5
Certificado de Boas Práticas de Fabricação de Produtos para Saúde:
Produtos para diagnóstico de uso in vitro das classes III e IV.

Fabricante: Merit Medical Systems, Inc.
Endereço: 14646 Kirby Drive, Houston, 77047, TX, Estados Unidos da América.
Solicitante: Merit Medical Comercialização, Distribuição, Importação e Exportação de Produtos Hospitalares Ltda. CNPJ: 13.200.579/0001-88
Autorização de Funcionamento: 8.07.409-5 Expediente: 0238504/18-0
Certificado de Boas Práticas de Fabricação de Produtos para Saúde:
Materiais de uso médico das classes III e IV.

Fabricante: Navilyst Medical Inc.
Endereço: 10 Glens Falls Technical Park - Glens Falls - NY - 12801, Estados Unidos da América
Solicitante: Hemocat Comércio e Importação Ltda. CNPJ: 02.993.016/0001-78
Autorização de Funcionamento: 8.02.083-6 Expediente: 0139091/19-1
Certificado de Boas Práticas de Fabricação de Produtos para Saúde:
Materiais de uso médico das classes III e IV.

Fabricante: Vascular Solutions Inc
Endereço: 6464 Sycamore Court - Minneapolis - Minnesota - 55369, Estados Unidos da América
Solicitante: Line Life Cardiovascular Comércio de Produtos Médicos e Hospitalares Ltda. CNPJ: 01.197.835/0001-46
Autorização de Funcionamento: 1.03.505-3 Expediente: 0107622/19-1
Certificado de Boas Práticas de Fabricação de Produtos para Saúde:
Materiais de uso médico das classes III e IV.

RESOLUÇÃO-RE Nº 2.655, DE 19 DE SETEMBRO DE 2019

O Gerente-Geral de Inspeção e Fiscalização Sanitária, no uso das atribuições que lhe confere o art. 171, aliado ao art. 54, I, § 1º do Regimento Interno aprovado pela Resolução da Diretoria Colegiada - RDC nº 255, de 10 de dezembro de 2018, considerando o cumprimento dos requisitos dispostos no art. 43, da Resolução da Diretoria Colegiada-RDC nº 39, de 14 de agosto de 2013, resolve:

Art. 1º Conceder às empresas constantes no anexo a Certificação de Boas Práticas de Fabricação de Produtos para Saúde por meio de sua renovação automática.

Art. 2º A presente certificação terá validade de 2 (dois) anos a partir de sua publicação.

Art. 3º Esta Resolução entra em vigor na data de sua publicação.

RONALDO LUCIO PONCIANO GOMES

ANEXO

Autorização: 1.02.475-3 Expediente: 0263672/19-7
Certificado de Boas Práticas de Fabricação de Produtos para Saúde:
Materiais de uso médico da classe III.

Fabricante: Cordis de México S.A. de C.V.
Endereço: Calle Circulo Interior Norte, 1820, Parque Industrial Salvarcar, Juarez, Chihuahua-32574, México
Solicitante: Johnson & Johnson do Brasil Indústria e Comércio de Produtos para Saúde Ltda. CNPJ: 54.516.661/0001-01
Autorização: 8.01.459-0 Expediente: 0279024/19-6
Certificado de Boas Práticas de Fabricação de Produtos para Saúde:
Materiais de uso médico das classes III e IV.

Fabricante: Hanita Lenses
Endereço: Kibbutz Hanita, 2288500, Israel
Solicitante: VR Medical Importadora e Distribuidora de Produtos Médicos Ltda. CNPJ: 04.718.143/0001-94
Autorização: 8.01.025-1 Expediente: 0170472/19-9
Certificado de Boas Práticas de Fabricação de Produtos para Saúde:
Materiais de uso médico da classe III.

Fabricante: Synthes USA LLC
Endereço: 1051 Synthes Avenue, Monument, CO 80132, Estados Unidos da América
Solicitante: Johnson & Johnson do Brasil Indústria e Comércio de Produtos para Saúde Ltda. CNPJ: 54.516.661/0001-01
Autorização: 8.01.459-0 Expediente: 0237599/19-1
Certificado de Boas Práticas de Fabricação de Produtos para Saúde:
Materiais de uso médico das classes III.

Fabricante: TMJ Concepts Solutions Inc
Endereço: 2233 Knoll Drive Ventura - CA 93003, Estados Unidos da América
Solicitante: Orthoface Implantes Especiais Ltda. CNPJ: 04.365.528/0001-15
Autorização: 8.02.897-9 Expediente: 0189366/19-1
Certificado de Boas Práticas de Fabricação de Produtos para Saúde:
Materiais de uso médico da classe III.

RESOLUÇÃO-RE Nº 2.656, DE 19 DE SETEMBRO DE 2019

O Gerente-Geral de Inspeção e Fiscalização Sanitária, no uso das atribuições que lhe confere o art. 171, aliado ao art. 54, I, § 1º do Regimento Interno aprovado pela Resolução da Diretoria Colegiada - RDC nº 255, de 10 de dezembro de 2018, considerando o cumprimento dos requisitos dispostos no art. 43, da Resolução da Diretoria Colegiada - RDC nº 39, de 14 de agosto de 2013, resolve:

Art. 1º Conceder à empresa constante no anexo a Certificação de Boas Práticas de Distribuição e Armazenagem de Produtos para Saúde por meio de sua renovação automática.

Art. 2º A presente certificação terá validade de 2 (dois) anos a partir de sua publicação.

Art. 3º Esta Resolução entra em vigor na data de sua publicação.

RONALDO LUCIO PONCIANO GOMES

ANEXO

Empresa: Tecneuro Produtos Científicos e Hospitalares Ltda. CNPJ: 08.822.624/0001-04
Endereço: Rua Sete de Setembro, 144, Centro - Três Rios - RJ CEP: 25802-130
Autorização: 8.04.426-4 Expediente: 0249251/19-2
Certificado de Boas Práticas de Distribuição e Armazenagem:
Produtos para Saúde.

COORDENAÇÃO DE AUTORIZAÇÃO DE FUNCIONAMENTO DE EMPRESAS

RESOLUÇÃO-RE Nº 2.593, DE 18 DE SETEMBRO DE 2019

A Coordenadora de Autorização de Funcionamento de Empresas, no uso das atribuições que lhe confere o Art. 169, aliado ao art. 54, I, § 1º do Regimento Interno aprovado pela Resolução da Diretoria Colegiada - RDC nº 255, de 10 de dezembro de 2018, resolve:

Art. 1º. Cancelar, a pedido, a Autorização Especial das Empresas de Medicamentos e de Insumos Farmacêuticos constantes no anexo desta Resolução, de acordo com a Portaria nº. 344 de 12 de maio de 1998 e suas atualizações, observando-se as proibições e restrições estabelecidas.

Art. 2º Esta Resolução entra em vigor na data de sua publicação.

ROBERTA MENESES MARQUEZ DE AMORIM

ANEXO

EMPRESA: VETERINARIA SUL CATARINENSE LTDA
ENDEREÇO: ROD SC 448 KM 38 Nº500
BAIRRO: CENTRO CEP: 88930000 - TURVO/SC
CNPJ: 07.266.548/0001-27
PROCESSO: 25351.532979/2011-10 AUTORIZ/MS: 1.08985.3
ATIVIDADE/CLASSE
ARMAZENAR: MEDICAMENTO
DISTRIBUIR: MEDICAMENTO
EXPEDIR: MEDICAMENTO

RESOLUÇÃO-RE Nº 2.594, DE 18 DE SETEMBRO DE 2019

A Coordenadora de Autorização de Funcionamento de Empresas, no uso das atribuições que lhe confere o Art. 169, aliado ao art. 54, I, § 1º do Regimento Interno aprovado pela Resolução da Diretoria Colegiada - RDC nº 255, de 10 de dezembro de 2018, resolve:

Art. 1º. Conceder Autorização de Funcionamento para Empresas constantes no anexo desta Resolução.

Art. 2º Esta Resolução entra em vigor na data de sua publicação.

ROBERTA MENESES MARQUEZ DE AMORIM

ANEXO

EMPRESA: UNIMARKA DISTRIBUIDORA LTDA
ENDEREÇO: RODOVIA CÔNEGO JOÃO BATISTA GUILHERME KM 19, S/N
BAIRRO: ZONA RURAL CEP: 29700000 - COLATINA/ES
CNPJ: 05.997.742/0001-57
PROCESSO: 25351.463889/2019-00 AUTORIZ/MS: 4.01276.4
ATIVIDADE/CLASSE
ARMAZENAR: COSMÉTICOS/PERFUMES/PRODUTOS DE HIGIENE
DISTRIBUIR: COSMÉTICOS/PERFUMES/PRODUTOS DE HIGIENE
EXPEDIR: COSMÉTICOS/PERFUMES/PRODUTOS DE HIGIENE

EMPRESA: B F COELHO EIRELI
ENDEREÇO: AV. ROMULO MAIORANA, 1632



ESTADO DO PARANÁ
PREFEITURA MUNICIPAL DE PATO
BRANCO
SECRETARIA MUNICIPAL DE
FINANÇAS

Empresa Fácil

ALVARÁ DE LOCALIZAÇÃO

Número 141/2017

Nome Fantasia:

Razão Social: MZZ - COMÉRCIO DE PRODUTOS PARA SAÚDE EIRELI

CNPJ: 24.384.602/0001-58

Inscrição Municipal: 801125

Atividade Principal (CNAE) 4773-3/00 - Comércio varejista de artigos médicos e ortopédicos (Exerce no endereço)

Atividade(s) Secundária(s) (CNAE): 4757-1/00 - Comércio varejista especializado de peças e acessórios para aparelhos eletroeletrônicos para uso doméstico, exceto informática e comunicação (Exerce no endereço), 4729-6/02 - Comércio varejista de mercadorias em lojas de conveniência (Exerce no endereço), 4664-8/00 - Comércio atacadista de máquinas, aparelhos e equipamentos para uso odonto-médico-hospitalar; partes e peças (Exerce no endereço), 4753-9/00 - Comércio varejista especializado de eletrodomésticos e equipamentos de áudio e vídeo (Exerce no endereço), 4729-6/99 - Comércio varejista de produtos alimentícios em geral ou especializado em produtos alimentícios não especificados anteriormente (Exerce no endereço), 4645-1/01 - Comércio atacadista de instrumentos e materiais para uso médico, cirúrgico, hospitalar e de laboratórios (Exerce no endereço), 4751-2/01 - Comércio varejista especializado de equipamentos e suprimentos de informática (Exerce no endereço), 4645-1/02 - Comércio atacadista de próteses e artigos de ortopedia (Exerce no endereço), 4637-1/99 - Comércio atacadista especializado em outros produtos alimentícios não especificados anteriormente (Exerce no endereço), 4691-5/00 - Comércio atacadista de mercadorias em geral, com predominância de produtos alimentícios (Exerce no endereço)

Município: Pato Branco **Endereço:** AVENIDA Brasil, 442, , Centro

CEP: 85501071

Local e data: Pato Branco, quinta, 03 de setembro de 2020

Validade:

MAURO JOSÉ SBARAIN
Secretaria Municipal de Finanças

Observação

Código de Autenticidade: 20D3UDOHGJ

"EMITIDO PELO FUNCIONÁRIO EVANDRA CARLA FIORINI BIANCO"

Esse documento deverá permanecer exposto em local visível no estabelecimento empresarial

<https://www.empresafacil.pr.gov.br/s/autenticidade>



CARTÓRIO Autenticação Digital Código: 112731609204064318383-1
Data: 16/09/2020 15:36:02
Valor Total do Ato: R\$ 4,56
Selo Digital Tipo Normal C: AKL83587-161P;



CNJ: 06.870-9

Cartório Azevêdo Bastos
Av. Presidente Epitácio Pessoa - 1145
Balro dos Estado, João Pessoa - PB
(83) 3244-5404 - cartorio@azevedobastos.not.br
<https://azevedobastos.not.br>

Bel. Válber Azevêdo de Miranda Cavalcanti
Titular

TJPB



REPÚBLICA FEDERATIVA DO BRASIL
ESTADO DA PARAÍBA
CARTÓRIO AZEVEDO BASTOS
FUNDADO EM 1888
PRIMEIRO REGISTRO CIVIL DE NASCIMENTO E ÓBITOS E PRIVATIVO DE CASAMENTOS, INTERDIÇÕES E TUTELAS DA COMARCA DE JOÃO
PESSOA

Av. Epitácio Pessoa, 1145 Bairro dos Estados 58030-00, João Pessoa PB
Tel.: (83) 3244-5404 / Fax: (83) 3244-5484
<http://www.azevedobastos.not.br>
E-mail: cartorio@azevedobastos.not.br



DECLARAÇÃO DE SERVIÇO DE AUTENTICAÇÃO DIGITAL

O Bel. Válber Azevêdo de Miranda Cavalcanti, Oficial do Primeiro Registro Civil de Nascimentos e Óbitos e Privativo de Casamentos, Interdições e Tutelas com atribuição de autenticar e reconhecer firmas da Comarca de João Pessoa Capital do Estado da Paraíba, em virtude de Lei, etc...

DECLARA para os devidos fins de direito que, o documento em anexo identificado individualmente em cada Código de Autenticação Digital¹ ou na referida sequência, foi autenticado de acordo com as Legislações e normas vigentes².

DECLARO ainda que, para garantir transparência e segurança jurídica de todos os atos oriundos da atividade Notarial e Registral no Estado da Paraíba, foi instituído pela Lei Nº 10.132, de 06 de novembro de 2013, a aplicação obrigatória de um Selo Digital de Fiscalização Extrajudicial em todos os atos de lavras e registro, composto de um código único (por exemplo: Selo Digital: ABC12345-X1X2) e dessa forma, cada autenticação processada pela nossa Serventia pode ser verificada e confirmada tantas vezes quanto for necessário através do site do Tribunal de Justiça do Estado da Paraíba, endereço <https://corregedoria.tjpb.jus.br/selo-digital/>

A autenticação digital do documento faz prova de que, na data e hora em que ela foi realizada, a empresa MZZ - COMERCIO DE PRODUTOS PARA SAUDE LTDA tinha posse de um documento com as mesmas características que foram reproduzidas na cópia autenticada, sendo da empresa MZZ - COMERCIO DE PRODUTOS PARA SAUDE LTDA a responsabilidade, única e exclusiva, pela idoneidade do documento apresentado a este Cartório.

Esta DECLARAÇÃO foi emitida em **21/09/2020 09:37:33 (hora local)** através do sistema de autenticação digital do Cartório Azevêdo Bastos, de acordo com o Art. 1º, 10º e seus §§ 1º e 2º da MP 2200/2001, como também, o documento eletrônico autenticado contendo o Certificado Digital do titular do Cartório Azevêdo Bastos, poderá ser solicitado diretamente a empresa **MZZ - COMERCIO DE PRODUTOS PARA SAUDE LTDA** ou ao Cartório pelo endereço de e-mail autentica@azevedobastos.not.br

Para informações mais detalhadas deste ato, acesse o site <https://autdigital.azevedobastos.not.br> e informe o *Código de Autenticação Digital*.

Esta Declaração é válida por **tempo indeterminado** e está disponível para consulta em nosso site.

¹**Código de Autenticação Digital:** 112731609204064318383-1

²**Legislações Vigentes:** Lei Federal nº 8.935/94, Lei Federal nº 10.406/2002, Medida Provisória nº 2200/2001, Lei Federal nº 13.105/2015, Lei Estadual nº 8.721/2008, Lei Estadual nº 10.132/2013 e Provimento CGJ Nº 003/2014.

O referido é verdade, dou fé.

CHAVE DIGITAL

00005b1d734fd94f057f2d69fe6bc05b54b7920bf2101922dd8971cf1fd4a0699e86108eb77278851251adbb18d93f00e0aa15af1c53b86eb430a26b689427319
42ae1544956fbe6e09242e6cd752444c



Presidência da República
Casa Civil
Medida Provisória Nº 2.200-2,
de 24 de agosto de 2001.



P
R
K



Ministério da Economia
Secretaria Especial de Desburocratização, Gestão e Governo Digital
Secretaria de Gestão

Sistema de Cadastramento Unificado de Fornecedores - SICAF

Declaração

Declaramos para os fins previstos na Lei nº 8.666, de 1993, conforme documentação registrada no SICAF, que a situação do fornecedor no momento é a seguinte:

Dados do Fornecedor

CNPJ: 23.228.076/0001-74 DUNS@: 942323306
Razão Social: CMH - CENTRAL DE MEDICAMENTOS HOSPITALARES - EIRELI
Nome Fantasia:
Situação do Fornecedor: Credenciado Data de Vencimento do Cadastro: 03/02/2023
Natureza Jurídica: EMPRESA INDIVIDUAL DE RESPONSABILIDADE LIMITADA (DE NATUREZA EMPRESÁRIA)
MEI: Não
Porte da Empresa: Micro Empresa

Ocorrências e Impedimentos

Ocorrência: Consta
Impedimento de Licitar: Nada Consta
Ocorrências Impeditivas indiretas: Nada Consta
Vínculo com "Serviço Público": Nada Consta

Níveis cadastrados:

Documento(s) assinalado(s) com "*" está(ão) com prazo(s) vencido(s).

Fornecedor possui alguma pendência no Nível de Cadastramento indicado. Verifique mais informações sobre pendências nas funcionalidades de consulta.

I - Credenciamento

II - Habilitação Jurídica (Possui Pendência)

III - Regularidade Fiscal e Trabalhista Federal

Receita Federal e PGFN	Validade:	19/03/2022
FGTS	Validade:	09/02/2022
Trabalhista (http://www.tst.jus.br/certidao)	Validade:	19/06/2022

IV - Regularidade Fiscal Estadual/Distrital e Municipal (Possui Pendência)

Receita Estadual/Distrital	Validade:	07/01/2022 (*)
Receita Municipal	Validade:	13/03/2022

V - Qualificação Técnica

VI - Qualificação Econômico-Financeira (Possui Pendência)

Sem Informação

Emitido em: 08/02/2022 14:46

1 de 1

CPF: 105.054.709-85 Nome: EVERTON LEANDRO CAMARGO MENDES

Ass: _____

CENTRAL DE MEDICAMENTOS HOSPITALARES

CNPJ: 23.228.076/0001-74

LE: 907.03460-76

Rua Dr. Mario Clapier Urbinatti, 1434 – Jardim Canadá – Maringá – PR.

Tel: (44) 3255-3774 | vendas2@cmhfarmaceutica.com.br | www.cmhfarmaceutica.com.br

À PREFEITURA MUNICIPAL DE MARMELEIRO/PR

PREGÃO ELETRÔNICO Nº 002/2022 - PMM

Processo nº: 002/2022

JULGAMENTO: ITEM

Objeto: Constitui objeto deste PREGÃO, o REGISTRO DE PREÇOS para futura e eventual contratação de empresa para fornecimento de material médico hospitalar.

DADOS DA PROPONENTE:

Nome: CMH - CENTRAL DE MEDICAMENTOS HOSPITALARES

CNPJ nº: 23.228.076/0001-74

Insc. Estadual: 907.03460-76

Insc. Municipal: 171454

Endereço: RUA MÁRIO CLAPIER URBINATTI, 1434 – JARDIM CANADÁ

CEP: 87080-120

Cidade: MARINGÁ/PR

Fone: 44-3255-3774

E-mail: anna@cmhfarmaceutica.com.br

DADOS BANCÁRIOS: BANCO DO BRASIL / 0718 / 73729-8

DADOS PARA ASSINATURA DO CONTRATO:

LEANDRO ROSSONI - Representante Legal - CPF: 068.074.369-39 / RG: 9.927.733-5.

PROPOSTA DE PREÇOS

Item: 009	Marca: SR		
Descrição: AGULHA DESC. 25x0,7MM (Agulha hipodérmica descartável, corpo de aço inoxidável biselado, canhão em plástico, provida de protetor, esterilizada a óxido de etileno, embalada individualmente, constando externamente os dados de identificação e procedência, e reembalada em caixa com 100 peças, resistentes aos processos de manuseio, fechado adequadamente, capaz de manter sua integridade). - Código BR: 439808			
Quantidade: 250,00	UND: Caixa c	Valor Unitário: 8,60	Valor Total do Item 009: 2.150,00
Item: 013	Marca: SAFRA		
Descrição: ÁLCOOL GEL 70° (Indicado para antisepsia das mãos em ambientes hospitalares e de atendimento à saúde) frasco 500 ml. - Código BR: 269943			
Quantidade: 500,00	UND: Frasco	Valor Unitário: 4,91	Valor Total do Item 013: 2.455,00
Item: 014	Marca: MELHORMED		
Descrição: ALGODÃO ROLO (Hidrófilo, inodoro e insípido de alta absorção. Confeccionado em fibras 100% algodão, alvejado e isento de impurezas, substâncias gordurosas, amido, dextrina, corantes corretivos e alvejantes ópticos). Rolo 500g - Código BR: 320817			
Quantidade: 500,00	UND: Rolo d	Valor Unitário: 10,44	Valor Total do Item 014: 5.220,00
Item: 018	Marca: ERIMAX		
Descrição: ATADURA 15CM X 1,8M (Atadura de Crepom confeccionadas em tecido 100% algodão cru, fios de alta torção, que confere alta resistência, com densidade de 13 fios/cm ² , possuindo bastante elasticidade no sentido longitudinal). OBS: enviar amostra. - Código BR: 444365			
Quantidade: 3.000,00	UND: Rolo	Valor Unitário: 0,59	Valor Total do Item 018: 1.770,00
Item: 019	Marca: ERIMAX		
Descrição: ATADURA 20CM X 1,8M (Atadura de Crepom confeccionadas em tecido 100% algodão cru, fios de alta torção, que confere alta resistência, com densidade de 13 fios/cm ² , possuindo bastante elasticidade no sentido longitudinal). OBS: enviar amostra. - Código BR: 444371			
Quantidade: 3.000,00	UND: Rolo	Valor Unitário: 0,76	Valor Total do Item 019: 2.280,00
Item: 020	Marca: ERIMAX		
Descrição: ATADURA 6CM X 4,5 CM (Atadura de Crepom confeccionadas em tecido 100% algodão cru, fios de alta torção, que confere alta resistência, com densidade de 13 fios/cm ² , possuindo bastante elasticidade no sentido longitudinal). OBS: enviar amostra. - Código BR: 444343			
Quantidade: 5.000,00	UND: Rolo	Valor Unitário: 0,26	Valor Total do Item 020: 1.300,00
Item: 035	Marca: MEDIX		
Descrição: CATETER PERIFÉRICO nº 14 (estéril, atóxico, epirogênico, agulha siliconizada com bisel angulado e trifacetado; Cateter radiopaco e flexível. Protetor do conjunto agulha/cateter; Formato anatômico permite a remoção com apenas uma das mãos. Conector universal codificado por cores. Câmara de refluxo. Tampa da câmara de refluxo com microestrias). - Código BR: 437181			
Quantidade: 200,00	UND: Unidad	Valor Unitário: 0,76	Valor Total do Item 035: 152,00
Item: 037	Marca: MEDIX		
Descrição: CATETER PERIFÉRICO nº 18 (estéril, atóxico, epirogênico, agulha siliconizada com bisel angulado e trifacetado; Cateter radiopaco e flexível. Protetor do conjunto agulha/cateter; Formato anatômico permite a remoção com apenas uma das mãos. Conector universal codificado por cores. Câmara de refluxo. Tampa da câmara de refluxo com microestrias). - Código BR: 437183			
Quantidade: 500,00	UND: Unidad	Valor Unitário: 0,74	Valor Total do Item 037: 370,00
Item: 050	Marca: DESCARBOX		
Descrição: COLETOR PARA PERFUROCORTANTE Coletor para perfurocortante 7,0 L, fácil de montar, dupla trava, duplo revestimento interno de saco plástico, alça dupla, bandeja pré - montada. Coletor para perfurocortante 7,0 L, fácil de montar, dupla trava, duplo revestimento interno de saco plástico, alça dupla, bandeja pré - montada			
Quantidade: 500,00	UND: Unidad	Valor Unitário: 3,59	Valor Total do Item 050: 1.795,00
Item: 066	Marca: DESCARPACK		
Descrição: EQUIPO DE SORO MICROGOTAS (Equipo para infusão de soro; Somente para infusão por gravidade; Esterilizado por óxido de etileno; Atóxico e apirogênico; Ponta perfurante com entrada de ar e filtro hidrofóbico; Dispositivo para entrada de ar; Câmara gotejadora flexível; Filtro de partículas de 15µ; Regulador de fluxo; Conector luer slip; Tubo flexível de 150cm; Injetor lateral – Y auto cicatrizante; Descartável). - Código BR: 386129			
Quantidade: 200,00	UND: Unidad	Valor Unitário: 1,49	Valor Total do Item 066: 298,00



CENTRAL DE MEDICAMENTOS HOSPITALARES

CNPJ: 23.228.076/0001-74

LE: 907.03460-76

Rua Dr. Mário Clapier Urbinatti, 1434 - Jardim Canadá - Maringá - PR.

Tel: (44) 3255-3774 | vendas2@cmhfarmaceutica.com.br | www.cmhfarmaceutica.com.br

Item: 067	Marca: RM DESC		
Descrição: EQUIPO MULTIVIAS COM CLAMP DUAS VIAS ESTÉRIL (2 vias de infusão com clamp corta-fluxo; Tubo transparente de 18 cm em PVC; Conector slip com o paciente; 2 conectores fêmeas com tampas protetoras). - Código BR: 390163			
Quantidade: 5.000,00	UND: Unid	Valor Unitário: 0,76	Valor Total do Item 067: 3.800,00
Item: 080	Marca: CEIX		
Descrição: ESPARADRAPO 100MM X 4,5M (Impermeável composto de tecido 100% algodão com tratamento especial para proporcionar facilidade de rasgo sem desfilamento. Aplicada massa adesiva à base de borracha natural, óxido de zinco e resina. Com excelente fixação, flexibilidade, resistência e impermeabilidade). OBS: APRESENTAR AMOSTRA - Código BR: 437863			
Quantidade: 200,00	UND: Unid	Valor Unitário: 7,80	Valor Total do Item 080: 1.560,00
Item: 114	Marca: ADVANTIVE		
Descrição: LÂMINA DE BISTURI N 11 (Aço Inox; ou Aço Carbono; estéril, embalada individualmente em embalagem laminada) - Código BR: 239064			
Quantidade: 15,00	UND: Caixa c	Valor Unitário: 25,91	Valor Total do Item 114: 388,65
Item: 115	Marca: ADVANTIVE		
Descrição: LÂMINA DE BISTURI N 12 (Aço Inox; ou Aço Carbono; estéril, embalada individualmente em embalagem laminada) - Código BR: 239056			
Quantidade: 15,00	UND: Caixa c	Valor Unitário: 27,87	Valor Total do Item 115: 418,05
Item: 116	Marca: ADVANTIVE		
Descrição: LÂMINA DE BISTURI N 15 (Aço Inox; ou Aço Carbono; estéril, embalada individualmente em embalagem laminada) - Código BR: 239065			
Quantidade: 5,00	UND: Caixa c	Valor Unitário: 25,99	Valor Total do Item 116: 129,95
Item: 117	Marca: ADVANTIVE		
Descrição: LÂMINA DE BISTURI N 23 (Aço Inox; ou Aço Carbono; estéril, embalada individualmente em embalagem laminada) - Código BR: 239058			
Quantidade: 5,00	UND: Caixa c	Valor Unitário: 27,87	Valor Total do Item 117: 139,35
Item: 129	Marca: INOVE		
Descrição: LUVA PROCEDIMENTO G (Luva de Látex com pó é feita com látex de borracha 100% natural. Lisa, ambidestra, não esterilizada e de cor natural, contém pó de amido de milho Grau U.S.P que é bioabsorvível e facilita os processos de colocação e retirada) - Código BR: 269892			
Quantidade: 250,00	UND: Caixa c	Valor Unitário: 21,51	Valor Total do Item 129: 5.377,50
Item: 130	Marca: INOVE		
Descrição: LUVA PROCEDIMENTO M (Luva de Látex com pó é feita com látex de borracha 100% natural. Lisa, ambidestra, não esterilizada e de cor natural, contém pó de amido de milho Grau U.S.P que é bioabsorvível e facilita os processos de colocação e retirada) - Código BR: 269893			
Quantidade: 1.000,00	UND: Caixa c	Valor Unitário: 21,51	Valor Total do Item 130: 21.510,00
Item: 131	Marca: INOVE		
Descrição: LUVA PROCEDIMENTO P (Luva de Látex com pó é feita com látex de borracha 100% natural. Lisa, ambidestra, não esterilizada e de cor natural, contém pó de amido de milho Grau U.S.P que é bioabsorvível e facilita os processos de colocação e retirada) - Código BR: 301843			
Quantidade: 1.000,00	UND: Caixa c	Valor Unitário: 21,51	Valor Total do Item 131: 21.510,00
Item: 135	Marca: MEDIX		
Descrição: LUVA VINÍLICA M (Fabricada em PVC incolor; Isenta de pó; Lisas; Ambidestra aprovadas pelo Ministério do Trabalho; Atóxica e Apirogênica; Descartável e de uso único). - Código BR: 405574			
Quantidade: 100,00	UND: Caixa c	Valor Unitário: 18,37	Valor Total do Item 135: 1.837,00
Item: 136	Marca: MEDIX		
Descrição: LUVA VINÍLICA P (Fabricada em PVC incolor; Isenta de pó; Lisas; Ambidestra aprovadas pelo Ministério do Trabalho; Atóxica e Apirogênica; Descartável e de uso único). - Código BR: 405575			
Quantidade: 50,00	UND: Caixa c	Valor Unitário: 18,37	Valor Total do Item 136: 918,50
Item: 233	Marca: VITALGOLD		
Descrição: TUBO ENDOTRAQUEAL 6,0 MM C/ BALÃO (Tubo com PVC, conector em polipropileno, válvula ABS com mola inoxidável; Possui curvatura anatômica; Acopla facilmente em material intermediário que permite conexão com diferentes tipos de acessórios de ventilação; Escala com graduação em centímetros; Atóxico, não-pirogênico, de uso único e estéril (Esterilizado por Óxido de Etileno); Embalado individualmente preservando a integridade asséptica do produto, em PGC (Papel Grau Cirúrgico). - Código BR: 451431			
Quantidade: 10,00	UND: Unid	Valor Unitário: 4,72	Valor Total do Item 233: 47,20
Item: 234	Marca: VITALGOLD		
Descrição: TUBO ENDOTRAQUEAL 6,5 MM C/ BALÃO (Tubo com PVC, conector em polipropileno, válvula ABS com mola inoxidável; Possui curvatura anatômica; Acopla facilmente em material intermediário que permite conexão com diferentes tipos de acessórios de ventilação; Escala com graduação em centímetros; Atóxico, não-pirogênico, de uso único e estéril (Esterilizado por Óxido de Etileno); Embalado individualmente preservando a integridade asséptica do produto, em PGC (Papel Grau Cirúrgico). - Código BR: 467659			
Quantidade: 10,00	UND: Unid	Valor Unitário: 4,72	Valor Total do Item 234: 47,20
Item: 235	Marca: VITALGOLD		
Descrição: TUBO ENDOTRAQUEAL 7,0 MM C/ BALÃO (Tubo com PVC, conector em polipropileno, válvula ABS com mola inoxidável; Possui curvatura anatômica; Acopla facilmente em material intermediário que permite conexão com diferentes tipos de acessórios de ventilação; Escala com graduação em centímetros; Atóxico, não-pirogênico, de uso único e estéril (Esterilizado por Óxido de Etileno); Embalado individualmente preservando a integridade asséptica do produto, em PGC (Papel Grau Cirúrgico). - Código BR: 467658			
Quantidade: 10,00	UND: Unid	Valor Unitário: 4,38	Valor Total do Item 235: 43,80
Item: 236	Marca: BCIMEDICAL		

CENTRAL DE MEDICAMENTOS HOSPITALARES

CNPJ: 23.228.076/0001-74

IE: 907.03460-76

Rua Dr. Mario Clapier Urbinatti, 1434 – Jardim Canadá – Maringá – PR.

Tel: (44) 3255-3774 | vendas2@cmhfarmaceutica.com.br | www.cmhfarmaceutica.com.br

Descrição: TUBO ENDOTRAQUEAL 7,5 MM C/ BALÃO (Tubo com PVC, conector em polipropileno, válvula ABS com mola inoxidável; Possui curvatura anatômica; Acopla facilmente em material intermediário que permite conexão com diferentes tipos de acessórios de ventilação; Escala com graduação em centímetros; Atóxico, não-pirogênico, de uso único e estéril (Esterilizado por Óxido de Etileno); Embalado individualmente preservando a integridade asséptica do produto, em PGC (Papel Grau Cirúrgico). - Código BR: 451212

Quantidade: 10,00
UND: Unidade Valor Unitário: 4,39
Valor Total do Item 236: 43,90
Item: 237
Marca: VITALGOLD

Descrição: TUBO ENDOTRAQUEAL 8, C/BALÃO (tubo com PVC, conector em polipropileno, válvula ABS com mola inoxidável; Possui curvatura anatômica; Acopla facilmente em material intermediário que permite conexão com diferentes tipos de acessórios de ventilação; Escala com graduação em centímetros; Atóxico, não-pirogênico, de uso único e estéril (Esterilizado por Óxido de Etileno); Embalado individualmente preservando a integridade asséptica do produto, em PGC (Papel Grau Cirúrgico). - Código BR: 451227

Quantidade: 10,00
UND: Unidade Valor Unitário: 4,72
Valor Total do Item 237: 47,20
Valor total da Proposta: 75.608,30 (SETENTA E CINCO MIL, SEISCENTOS E OITO REAIS E TRINTA CENTAVOS)
VALIDADE DA PROPOSTA: 60 (sessenta) dias.

PRAZO DE ENTREGA: 10 (dez) dias.

LOCAL DE ENTREGA: almoxarifado do Departamento de Saúde, Avenida Dambros e Piva, nº 130, Bairro Centro, ou em local a ser indicado pelo departamento solicitante.

PRAZO DE PAGAMENTO: até o décimo quinto dia subsequente ao do fornecimento do objeto.

PRAZO DE GARANTIA: Conforme edital

PRAZO DE VIGÊNCIA: 12 (doze) meses

Declaramos que a proponente obriga-se a cumprir todos os termos da Nota de Empenho a ser firmada com a vencedora do certame.

Declaramos que no preços ofertados já estão inclusos os tributos, fretes, taxas, seguros, encargos sociais, trabalhistas e todas as demais despesas necessárias à execução do objeto.

MARINGÁ/PR, 07 de fevereiro de 2022

LEANDRO ROSSONI:

Assinado digitalmente por LEANDRO ROSSONI:06807436939
 DN: C=BR, O=ICP-Brasil, OU=AC SOLUTI Multipla v5,
 OU=14259348000102, OU=Presencial, OU=Certificado PF A1,
 CN=LEANDRO ROSSONI:06807436939
 Razão: Eu sou o autor deste documento
 Localização: sua localização de assinatura aqui
 Data: 2022.02.10 14:40:16-03'00'
 Foxit PDF Reader Versão: 11.2.1

06807436939
CMH - CENTRAL DE MEDICAMENTOS HOSPITALARES
CNPJ: 23.228.076/0001-74

LEANDRO ROSSONI

SÓCIO ADMINISTRADOR

RG Nº 9.927.733-5

CPF Nº 06807436939

**TRIBUNAL DE CONTAS DA UNIÃO****Consulta Consolidada de Pessoa Jurídica**

Este relatório tem por objetivo apresentar os resultados consolidados de consultas eletrônicas realizadas diretamente nos bancos de dados dos respectivos cadastros. A responsabilidade pela veracidade do resultado da consulta é do Órgão gestor de cada cadastro consultado. A informação relativa à razão social da Pessoa Jurídica é extraída do Cadastro Nacional da Pessoa Jurídica, mantido pela Receita Federal do Brasil.

Consulta realizada em: 08/02/2022 17:40:33

Informações da Pessoa Jurídica:

Razão Social: **CMH - CENTRAL DE MEDICAMENTOS HOSPITALARES - EIRELI**
CNPJ: **23.228.076/0001-74**

Resultados da Consulta Eletrônica:

Órgão Gestor: **TCU**
Cadastro: **Licitantes Inidôneos**
Resultado da consulta: **Nada Consta**

Para acessar a certidão original no portal do órgão gestor, clique [AQUI](#).

Órgão Gestor: **CNJ**
Cadastro: **CNIA - Cadastro Nacional de Condenações Cíveis por Ato de Improbidade Administrativa e Inelegibilidade**
Resultado da consulta: **Nada Consta**

Para acessar a certidão original no portal do órgão gestor, clique [AQUI](#).

Órgão Gestor: **Portal da Transparência**
Cadastro: **Cadastro Nacional de Empresas Inidôneas e Suspensas**
Resultado da consulta: **Nada Consta**

Para acessar a certidão original no portal do órgão gestor, clique [AQUI](#).

Órgão Gestor: **Portal da Transparência**
Cadastro: **CNEP - Cadastro Nacional de Empresas Punidas**
Resultado da consulta: **Nada Consta**

Para acessar a certidão original no portal do órgão gestor, clique [AQUI](#).

Obs: A consulta consolidada de pessoa jurídica visa atender aos princípios de simplificação e

racionalização de serviços públicos digitais. Fundamento legal: Lei nº 12.965, de 23 de abril de 2014, Lei nº 13.460, de 26 de junho de 2017, Lei nº 13.726, de 8 de outubro de 2018, Decreto nº 8.638 de 15, de janeiro de 2016.

R P

V

CMH – CENTRAL DE MEDICAMENTOS HOSPITALARES – EIRELI – ME I
QUARTA ALTERAÇÃO E CONSOLIDAÇÃO DO ATO CONSTITUTIVO
NIRE – 41600390750
CNPJ – 23.228.076/0001-74

LEANDRO ROSSONI, brasileiro, solteiro, nascido em 22/02/1989, empresário, portador da CNH n.º 04407039890 expedida pelo DETRAN/PR e CPF n.º 068.074.369-39, residente e domiciliado na cidade de Maringá – Estado do Paraná, na Rua José Clemente, n.º 956 – Apartamento 201 – Zona 07 – CEP 87.020-070. Titular da Empresa de Responsabilidade Limitada – EIRELI que gira sob o nome empresarial de **CMH – CENTRAL DE MEDICAMENTOS HOSPITALARES – EIRELI – ME** na Rua Doutor Mário Clapier Urbinatti, n.º 1434 – Jardim Canadá – CEP 87.080-120, na cidade de Maringá – Estado do Paraná, com contrato social arquivado na Junta Comercial do Paraná, sob n.º 41600390750 em data de 08/09/2015, última alteração registrada sob n.º 20194176363 em data de 18/07/2019 e inscrita no CNPJ (MF) sob n.º 23.228.076/0001-74, resolvem modificar o primitivo contrato e posteriores alterações pelo presente instrumento de alteração e consolidação contratual:

CLÁUSULA PRIMEIRA

A atividade comercial da empresa que era Comércio atacadista de medicamentos e drogas de uso humano (CNAE 4644-3/01); Comércio atacadista de produtos de higiene, limpeza e conservação domiciliar (CNAE 4649-4/08); Comércio atacadista de cosméticos e produtos de perfumaria (CNAE 4646-0/01); Comércio atacadista de produtos odontológicos (CNAE 4645-1/03); Comércio atacadista de instrumentos e materiais para uso médico, cirúrgico, hospitalar e de laboratórios (CNAE 4645-1/01); Comércio atacadista de aparelhos eletrônicos de uso pessoal e doméstico (CNAE 4649-4/02); Comércio atacadista de máquinas, aparelhos e equipamentos para uso odonto-médico-hospitalar; partes e peças (CNAE 4664-8/00); Transporte rodoviário de cargas, exceto produtos perigosos e mudanças (CNAE 4930-2/02); Comércio atacadista de equipamentos e proteção individual (EPI) (CNAE 4642-7/02); Comércio atacadista de água mineral (CNAE 4635-4/01); Comércio atacadista de leite e laticínios (CNAE 4631-1/00); Comércio atacadista de suplementos, vitaminas e alimentos, alimentos para nutrição enteral e alimentos infantil (CNAE 4637-1/99); Comércio atacadista de equipamentos de informática (CNAE 4651-6/01); Comércio varejista especializado de equipamentos e suprimentos de informática (CNAE 4751-2/01); Comércio varejista de produtos saneantes domissanitários (CNAE 4789-0/05); Comércio varejista de cosméticos, produtos de perfumaria e de higiene pessoal (CNAE 4772-5/00); Comércio varejista de equipamentos eletrônicos domésticos (CNAE 4753-9/00); Comércio varejista de artigos do vestuário e acessórios (CNAE 4781-4/00); Comércio varejista de laticínios e frios (CNAE 4721-1/03); Comércio varejista de produtos alimentícios (CNAE 4729-6/99); Serviços de engenharia (CNAE 7112-0/00); Instalação e manutenção elétrica (CNAE 4321-5/00) **passará a** Comércio atacadista de medicamentos e drogas de uso humano (CNAE 4644-3/01); Comércio atacadista de produtos de higiene, limpeza e conservação domiciliar (CNAE 4649-4/08); Comércio atacadista de cosméticos e produtos de perfumaria (CNAE 4646-0/01); Comércio atacadista de produtos odontológicos (CNAE 4645-1/03); Comércio atacadista de instrumentos e materiais para uso médico, cirúrgico, hospitalar e de laboratórios (CNAE 4645-1/01); Comércio atacadista de aparelhos eletrônicos de uso pessoal e doméstico (CNAE 4649-4/02); Comércio atacadista de máquinas, aparelhos e equipamentos para uso odonto-médico-hospitalar; partes e peças (CNAE 4664-8/00) e Transporte rodoviário de cargas, exceto produtos perigosos e mudanças (CNAE 4930-2/02).

CMH – CENTRAL DE MEDICAMENTOS HOSPITALARES – EIRELI – ME 2
QUARTA ALTERAÇÃO E CONSOLIDAÇÃO DO ATO CONSTITUTIVO
NIRE – 41600390750
CNPJ – 23.228.076/0001-74

CLÁUSULA SEGUNDA

A vista da modificação ora ajustada e em consonância com o que determina o art. 2.031 da Lei n.º 10.406/2002, os sócios RESOLVEM, por este instrumento, atualizar e consolidar o ato constitutivo, tornando assim sem efeito, a partir desta data as cláusulas e condições contidas no contrato primitivo que, adequado às disposições da referida Lei n.º 10.406/2002 aplicáveis a este tipo societário, passa a ter a seguinte redação:

CONSOLIDAÇÃO DO ATO CONSTITUTIVO
CMH – CENTRAL DE MEDICAMENTOS HOSPITALARES – EIRELI – ME
NIRE – 41600390750
CNPJ – 23.228.076/0001-74

LEANDRO ROSSONI, brasileiro, solteiro, nascido em 22/02/1989, empresário, portador da CNH n.º 04407039890 expedida pelo DETRAN/PR e CPF n.º 068.074.369-39, residente e domiciliado na cidade de Maringá – Estado do Paraná, na Rua José Clemente, n.º 956 – Apartamento 201 – Zona 07 – CEP 87.020-070. Titular da Empresa de Responsabilidade Limitada – EIRELI que gira sob o nome empresarial de **CMH – CENTRAL DE MEDICAMENTOS HOSPITALARES – EIRELI – ME** na Rua Doutor Mário Clapier Urbinatti, n.º 1434 – Jardim Canadá – CEP 87.080-120 na cidade de Maringá – Estado do Paraná – com contrato social arquivado na Junta Comercial do Paraná, sob n.º 41600390750 em data de 08/09/2015 e inscrita no CNPJ (MF) sob n.º 23.228.076/0001-74, promove a Consolidação Contratual, conforme as cláusulas a seguir:

1ª O tipo jurídico da empresa é **EMPRESA INDIVIDUAL DE RESPONSABILIDADE LIMITADA – EIRELI**, com sub-rogação de todos os direitos e obrigações pertinentes e gira sob a razão social de **CMH – CENTRAL DE MEDICAMENTOS HOSPITALARES – EIRELI – ME**, com sede na Rua Doutor Mário Clapier Urbinatti, n.º 1434 – Jardim Canadá – CEP 87.080-120 – na cidade de Maringá – Estado do Paraná, inscrita no CNPJ (MF) sob n.º 23.228.076/0001-74.

2ª O capital é de R\$ 150.000,00 (Cento e cinquenta mil reais), totalmente integralizados em moeda corrente nacional do País.

3ª A empresa iniciou suas atividades em 04 de Setembro de 2015 e seu prazo de duração é indeterminado.

4ª O objeto é Comércio atacadista de medicamentos e drogas de uso humano (CNAE 4644-3/01); Comércio atacadista de produtos de higiene, limpeza e conservação domiciliar (CNAE 4649-4/08); Comércio atacadista de cosméticos e produtos de perfumaria (CNAE 4646-0/01); Comércio atacadista de produtos odontológicos (CNAE 4645-1/03); Comércio atacadista de instrumentos e materiais para uso médico, cirúrgico, hospitalar e de laboratórios (CNAE 4645-1/01); Comércio atacadista de aparelhos eletrônicos de uso pessoal e doméstico (CNAE 4649-4/02); Comércio atacadista de máquinas, aparelhos e equipamentos para uso odonto-médico-hospitalar; partes e peças (CNAE 4664-8/00) e Transporte rodoviário de cargas, exceto produtos perigosos e mudanças (CNAE 4930-2/02).

CMH – CENTRAL DE MEDICAMENTOS HOSPITALARES – EIRELI – ME ³
QUARTA ALTERAÇÃO E CONSOLIDAÇÃO DO ATO CONSTITUTIVO
NIRE – 41600390750
CNPJ – 23.228.076/0001-74

5ª O prazo de duração é por tempo indeterminado. É garantida a continuidade da pessoa jurídica e diante do impedimento por força maior ou impedimento temporário ou permanente do titular, podendo a empresa ser alterada para atender uma nova situação.

6ª Declara o titular da EIRELI, para os devidos fins e efeitos de direito, que o mesmo não participa de nenhuma outra pessoa jurídica dessa modalidade.

7ª A administração da EIRELI será exercida por **LEANDRO ROSSONI**, a quem caberá, dentre outras atribuições, a representação ativa e passiva, judicial e extrajudicial da empresa EIRELI. A responsabilidade do titular é limitada ao capital integralizado e a empresa será regida pelo regime jurídico da empresa limitada e supletivamente pelas leis das Sociedades Anônimas.

8ª O término de cada exercício social será encerrado em 31 de Dezembro do ano civil com a apresentação do balanço patrimonial e resultado econômico do ano fiscal.

9ª O titular declara sob as penas da lei, de que não está impedido, por lei especial, e nem condenado ou que se encontra sob os efeitos de condenação, que o proíba de exercer a administração desta EIRELI, bem como não esta impedida, ou em virtude de condenação criminal, ou por se encontrar sob os efeitos dela, a pena que vede, ainda que temporariamente, o acesso a cargos públicos ou crime falimentar, de prevaricação, peita ou suborno, concussão, peculato, ou contra a economia popular, contra o sistema financeiro nacional, contra normas da defesa de concorrência, contra as relações de consumo, fé pública ou a propriedade. (Art. 1.011, § 1º, CC/2002).

10ª O titular declara sob as penas da Lei que se enquadra na situação de MICROEMPRESA nos termos da Lei Complementar n.º 123 de 14 de dezembro de 2006.

11ª Fica eleito o foro de Maringá – Estado do Paraná para resolver quaisquer litígios oriundos do presente Ato.

E por estar justo e contratado, lavra, data e assina o presente instrumento particular de alteração de Empresa Individual de Responsabilidade Limitada – EIRELI, em via única, obrigando-se fielmente por si e seus herdeiros a cumpri-lo em todos os seus termos.

Maringá - Paraná, 25 de Julho de 2019.

LEANDRO ROSSONI



Secretaria da Micro e Pequena Empresa da Presidência da República
 Secretaria de Racionalização e Simplificação
 Departamento de Registro Empresarial e Integração
 Secretaria de Estado de Desenvolvimento Econômico
 Junta Comercial do Paraná

TERMO DE AUTENTICAÇÃO ELETRÔNICA

Certificamos que o ato da empresa CMH - CENTRAL DE MEDICAMENTOS HOSPITALARES - EIRELI - ME, assinado digitalmente, encontra-se registrado na Junta Comercial do Paraná sob o número PRP1936769420.

Assinante(s)	
CPF/CNPJ	Nome
06807436939	LEANDRO ROSSONI



CERTIFICO O REGISTRO EM 29/07/2019 16:15 SOB N° 20194521095.
 PROTOCOLO: 194521095 DE 26/07/2019. CÓDIGO DE VERIFICAÇÃO:
 11903440478. NIRE: 41600390750.
 CMH - CENTRAL DE MEDICAMENTOS HOSPITALARES - EIRELI - ME

LEANDRO MARCOS RAYSEL BISCAIA
 SECRETÁRIO-GERAL
 CURITIBA, 29/07/2019
www.empresafacil.pr.gov.br

PODER JUDICIÁRIO

Comarca de Maringá - Estado do Paraná

CARTÓRIO DISTRIBUIDOR E ANEXOS

Praça Des. Franco Ferreira da Costa, s/n - CEP 87.013-900 - Telefone: (44) 3029-8871
Site: www.distribuidormaringa.com.br - Email: certidaodistribuidormga@gmail.com

CERTIDÃO NEGATIVA



Número: 202201101614529090279

A autenticidade desta certidão poderá ser confirmada no endereço <http://www.distribuidormaringa.com.br>

**** RUBENS AUGUSTO MONTEIRO WEFFORT ****, Distribuidor e anexos da
Comarca de Maringá, Estado do Paraná, etc...

C E R T I F I C A, a pedido verbal de parte interessada, que revendo em o
Cartório a seu cargo, os livros de registro e distribuição de feitos CÍVEIS, nos mesmos constatou a
INEXISTÊNCIA, de quaisquer pedidos de FALÊNCIA, CONCORDATAS E RECUPERAÇÃO JUDICIAL e
EXTRAJUDICIAL (Lei nº 11.101/2005) contra:

CMH CENTRAL DE MEDICAMENTOS HOSPITALARES EIRELI ME

CNPJ: 23.228.076/0001-74

Observações:

Não Há.

**** Buscas Efetuadas nos Últimos 20 anos.*

**** Esta CERTIDÃO não aponta, ordinariamente, os processos em que a pessoa cujo nome foi pesquisado figura como Autor(a).*

***** CERTIDÃO EMITIDA POR PROCESSO ELETRÔNICO COM BASE NA LEI 11.419 DE 19.12.2006. *****

***** EMOLUMENTOS -> VALOR DA CERTIDÃO: R\$ 38,15 = 155 VRC - R\$ 0,76 = ISSQN 2% *****

O referido é verdade e dá fé.

Maringá, segunda-feira, 10 de janeiro de 2022.

CARTÓRIO DISTRIBUIDOR E ANEXOS DE MARINGÁ/PR
assinado digitalmente



REPÚBLICA FEDERATIVA DO BRASIL

CADASTRO NACIONAL DA PESSOA JURÍDICA

NÚMERO DE INSCRIÇÃO 23.228.076/0001-74 MATRIZ	COMPROVANTE DE INSCRIÇÃO E DE SITUAÇÃO CADASTRAL	DATA DE ABERTURA 08/09/2015
NOME EMPRESARIAL CMH - CENTRAL DE MEDICAMENTOS HOSPITALARES - EIRELI		
TÍTULO DO ESTABELECIMENTO (NOME DE FANTASIA) *****	PORTE ME	
CÓDIGO E DESCRIÇÃO DA ATIVIDADE ECONÔMICA PRINCIPAL 46.44-3-01 - Comércio atacadista de medicamentos e drogas de uso humano		
CÓDIGO E DESCRIÇÃO DAS ATIVIDADES ECONÔMICAS SECUNDÁRIAS 46.45-1-01 - Comércio atacadista de instrumentos e materiais para uso médico, cirúrgico, hospitalar e de laboratórios 46.45-1-03 - Comércio atacadista de produtos odontológicos 46.46-0-01 - Comércio atacadista de cosméticos e produtos de perfumaria 46.49-4-02 - Comércio atacadista de aparelhos eletrônicos de uso pessoal e doméstico 46.49-4-08 - Comércio atacadista de produtos de higiene, limpeza e conservação domiciliar 46.64-8-00 - Comércio atacadista de máquinas, aparelhos e equipamentos para uso odonto-médico-hospitalar; partes e peças 49.30-2-02 - Transporte rodoviário de carga, exceto produtos perigosos e mudanças, intermunicipal, interestadual e internacional		
CÓDIGO E DESCRIÇÃO DA NATUREZA JURÍDICA 230-5 - Empresa Individual de Responsabilidade Limitada (de Natureza Empresári		
LOGRADOURO R DOUTOR MARIO CLAPIER URBINATTI	NÚMERO 1434	COMPLEMENTO *****
CEP 87.080-120	BAIRRO/DISTRITO JARDIM CANADA	MUNICÍPIO MARINGÁ
		UF PR
ENDEREÇO ELETRÔNICO	TELEFONE (44) 3255-3774	
ENTE FEDERATIVO RESPONSÁVEL (EFR) *****		
SITUAÇÃO CADASTRAL ATIVA	DATA DA SITUAÇÃO CADASTRAL 08/09/2015	
MOTIVO DE SITUAÇÃO CADASTRAL		
SITUAÇÃO ESPECIAL *****	DATA DA SITUAÇÃO ESPECIAL *****	

Aprovado pela Instrução Normativa RFB nº 1.863, de 27 de dezembro de 2018.

Emitido no dia **04/01/2022** às **11:12:05** (data e hora de Brasília).

Página: 1/1

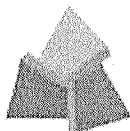

**RECEITA
ESTADUAL DO
PARANÁ**



PARANÁ
GOVERNO DO ESTADO
SECRETARIA DA FAZENDA

Comprovante de Inscrição Cadastral - CICAD

Inscrição no CAD/ICMS	Inscrição CNPJ	Início das Atividades
90703460-76	23.228.076/0001-74	09/2015

Empresa / Estabelecimento

Nome Empresarial **CMH - CENTRAL DE MEDICAMENTOS HOSPITALARES - EIRELI - ME**
 Título do Estabelecimento
 Endereço do Estabelecimento **RUA DR MARIO CLAPIER URBINATTI, 1434 - JARDIM CANADA - CEP 87080-120**
 Município de Instalação **MARINGA - PR, DESDE 09/2015**
 (Estabelecimento Matriz)

Qualificação

Situação Atual **ATIVO - REGIME NORMAL / NORMAL - DIA 12 DO MES+1, DESDE 01/2020**
 Natureza Jurídica **230-5 - EMPRESA INDIVIDUAL DE RESPONSABILIDADE LIMITADA (EIRELI)**
 Atividade Econômica Principal do Estabelecimento **4644-3/01 - COMERCIO ATACADISTA DE MEDICAMENTOS E DROGAS DE USO HUMANO**
 4649-4/08 - COMERCIO ATACADISTA DE PRODUTOS DE HIGIENE, LIMPEZA E CONSERVACAO DOMICILIAR
 4646-0/01 - COMERCIO ATACADISTA DE COSMETICOS E PRODUTOS DE PERFUMARIA
 4645-1/03 - COMERCIO ATACADISTA DE PRODUTOS ODONTOLOGICOS
 4645-1/01 - COMERCIO ATACADISTA DE INSTRUMENTOS E MATERIAIS PARA USO MEDICO, CIRURGICO, HOSPITALAR E DE LABORATORIOS
 Atividade(s) Econômica(s) Secundária(s) do Estabelecimento **4649-4/02 - COMERCIO ATACADISTA DE APARELHOS ELETRONICOS DE USO PESSOAL E DOMESTICO**
 4664-8/00 - COMERCIO ATACADISTA DE MAQUINAS, APARELHOS E EQUIPAMENTOS PARA USO ODONTO-MEDICO-HOSPITALAR; PARTES E PECAS
 4930-2/02 - TRANSPORTE RODOVIARIO DE CARGA, EXCETO PRODUTOS PERIGOSOS E MUDANCAS, INTERMUNICIPAL, INTERESTADUAL E INTERNACIONAL

Quadro Societário

Tipo	Inscrição	Nome Completo / Nome Empresarial	Qualificação
CPF	068.074.369-39	LEANDRO ROSSONI	TITULAR PESSOA FÍSICA

Este CICAD tem validade até 06/03/2022.

Os dados cadastrais deste estabelecimento poderão ser confirmados via Internet www.fazenda.pr.gov.br



Estado do Paraná
Secretaria de Estado da Fazenda
Receita Estadual do Paraná

CAD/ICMS Nº 90703460-76

Emitido Eletronicamente via Internet
04/02/2022 10:39:31

Dados transmitidos de forma segura
Tecnologia CELEPAR

PR



MINISTÉRIO DA FAZENDA
Secretaria da Receita Federal do Brasil
Procuradoria-Geral da Fazenda Nacional

**CERTIDÃO POSITIVA COM EFEITOS DE NEGATIVA DE DÉBITOS RELATIVOS AOS TRIBUTOS
 FEDERAIS E À DÍVIDA ATIVA DA UNIÃO**

Nome: CMH - CENTRAL DE MEDICAMENTOS HOSPITALARES - EIRELI
CNPJ: 23.228.076/0001-74

Ressalvado o direito de a Fazenda Nacional cobrar e inscrever quaisquer dívidas de responsabilidade do sujeito passivo acima identificado que vierem a ser apuradas, é certificado que:

1. constam débitos administrados pela Secretaria da Receita Federal do Brasil (RFB) com exigibilidade suspensa nos termos do art. 151 da Lei nº 5.172, de 25 de outubro de 1966 - Código Tributário Nacional (CTN), ou objeto de decisão judicial que determina sua desconsideração para fins de certificação da regularidade fiscal, ou ainda não vencidos; e
2. constam nos sistemas da Procuradoria-Geral da Fazenda Nacional (PGFN) débitos inscritos em Dívida Ativa da União (DAU) com exigibilidade suspensa nos termos do art. 151 do CTN, ou garantidos mediante bens ou direitos, ou com embargos da Fazenda Pública em processos de execução fiscal, ou objeto de decisão judicial que determina sua desconsideração para fins de certificação da regularidade fiscal.

Conforme disposto nos arts. 205 e 206 do CTN, este documento tem os mesmos efeitos da certidão negativa.

Esta certidão é válida para o estabelecimento matriz e suas filiais e, no caso de ente federativo, para todos os órgãos e fundos públicos da administração direta a ele vinculados. Refere-se à situação do sujeito passivo no âmbito da RFB e da PGFN e abrange inclusive as contribuições sociais previstas nas alíneas 'a' a 'd' do parágrafo único do art. 11 da Lei nº 8.212, de 24 de julho de 1991.

A aceitação desta certidão está condicionada à verificação de sua autenticidade na Internet, nos endereços <<http://rfb.gov.br>> ou <<http://www.pgfn.gov.br>>.

Certidão emitida gratuitamente com base na Portaria Conjunta RFB/PGFN nº 1.751, de 2/10/2014.
 Emitida às 08:34:37 do dia 31/08/2021 <hora e data de Brasília>.

Válida até 27/02/2022.

Código de controle da certidão: **EAA5.EFA4.9325.7AE9**

Qualquer rasura ou emenda invalidará este documento.

R
P
G



Estado do Paraná
Secretaria de Estado da Fazenda
Receita Estadual do Paraná

Certidão Positiva
de Débitos Tributários e de Dívida Ativa Estadual
com Efeitos de Negativa
(Art. 206 do CTN)
Nº 025842895-09

Certidão fornecida para o CNPJ/MF: **23.228.076/0001-74**

Nome: **CMH - CENTRAL DE MEDICAMENTOS HOSPITALARES - EIRELI - ME**

Ressalvado o direito da Fazenda Pública Estadual inscrever e cobrar débitos ainda não registrados ou que venham a ser apurados, certificamos que, verificando os registros da Secretaria de Estado da Fazenda, constatamos existir pendências cadastradas em nome do contribuinte acima identificado, nesta data, as quais estão com a exigibilidade suspensa nos termos dos incisos II, III e/ou VI, do art. 151, do Código Tributário Nacional (Lei 5.172/1966).

Obs.: Esta Certidão engloba todos os estabelecimentos da empresa e refere-se a débitos de natureza tributária e não tributária, bem como ao descumprimento de obrigações tributárias acessórias

Válida até 07/03/2022 - Fornecimento Gratuito

A autenticidade desta certidão deverá ser confirmada via Internet
www.fazenda.pr.gov.br

R
P



ESTADO DO PARANÁ
PREFEITURA DO MUNICÍPIO DE MARINGÁ
SECRETARIA MUNICIPAL DE FAZENDA

Certidão Negativa de Débitos Nº 223127/2021

Certificamos, conforme requerido por **CMH - CENTRAL DE MEDICAMENTOS HOSPITALARES - EIRELE - ME**, CPF/CNPJ nº **23.228.076/0001-74**, para fins **DE LICITAÇÃO**, que **NÃO CONSTAM DÉBITOS MUNICIPAIS** (impostos, taxas, contribuições, receitas não tributárias, inscritos em dívida ativa ou não dos Cadastros Mobiliários e Imobiliários) até a presente data em nome de **CMH - CENTRAL DE MEDICAMENTOS HOSPITALARES - EIRELI**, CPF/CNPJ nº **23.228.076/0001-74**, situado (a) na cidade de Maringá.

Fica ressalvado o direito da Fazenda Pública Municipal em cobrar débitos posteriormente apurados, mesmo referentes a períodos compreendidos nesta Certidão.

Emitida em: **13/12/2021**

Válida até: **13/03/2022**

Certidão emitida com base nas normas:

CTN - Código Tributário Nacional

CTM - Código Tributário Municipal

Decreto Municipal nº 1500/2017

Código de Autenticação: **8BC96805F45DC3E707166E9BD0DD3FF5**

Para verificar a autenticidade, consulte o site: <http://venus.maringa.pr.gov.br:8090/portal-contribuinte>

P R

Voltar

Imprimir

**Certificado de Regularidade
do FGTS - CRF****Inscrição:** 23.228.076/0001-74**Razão Social:** CMH CENTRAL DE MEDICAMENTOS EIRELI ME**Endereço:** AV CERRO AZUL / JD NOVO HORIZONTE / MARINGA / PR / 87010-055

A Caixa Econômica Federal, no uso da atribuição que lhe confere o Art. 7, da Lei 8.036, de 11 de maio de 1990, certifica que, nesta data, a empresa acima identificada encontra-se em situação regular perante o Fundo de Garantia do Tempo de Serviço - FGTS.

O presente Certificado não servirá de prova contra cobrança de quaisquer débitos referentes a contribuições e/ou encargos devidos, decorrentes das obrigações com o FGTS.

Validade: 11/01/2022 a 09/02/2022**Certificação Número:** 2022011110525031018943

Informação obtida em 18/01/2022 09:28:48

A utilização deste Certificado para os fins previstos em Lei esta condicionada a verificação de autenticidade no site da Caixa:
www.caixa.gov.br

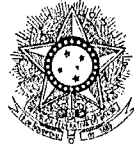

PODER JUDICIÁRIO
JUSTIÇA DO TRABALHO

CERTIDÃO NEGATIVA DE DÉBITOS TRABALHISTAS

Nome: CMH - CENTRAL DE MEDICAMENTOS HOSPITALARES - EIRELI (MATRIZ E FILIAIS)

CNPJ: 23.228.076/0001-74

Certidão n°: 28387763/2021

Expedição: 15/09/2021, às 14:48:34

Validade: 13/03/2022 - 180 (cento e oitenta) dias, contados da data de sua expedição.

Certifica-se que CMH - CENTRAL DE MEDICAMENTOS HOSPITALARES - EIRELI (MATRIZ E FILIAIS), inscrito(a) no CNPJ sob o n° 23.228.076/0001-74, NÃO CONSTA do Banco Nacional de Devedores Trabalhistas.

Certidão emitida com base no art. 642-A da Consolidação das Leis do Trabalho, acrescentado pela Lei n° 12.440, de 7 de julho de 2011, e na Resolução Administrativa n° 1470/2011 do Tribunal Superior do Trabalho, de 24 de agosto de 2011.

Os dados constantes desta Certidão são de responsabilidade dos Tribunais do Trabalho e estão atualizados até 2 (dois) dias anteriores à data da sua expedição.

No caso de pessoa jurídica, a Certidão atesta a empresa em relação a todos os seus estabelecimentos, agências ou filiais.

A aceitação desta certidão condiciona-se à verificação de sua autenticidade no portal do Tribunal Superior do Trabalho na Internet (<http://www.tst.jus.br>).

Certidão emitida gratuitamente.

INFORMAÇÃO IMPORTANTE

Do Banco Nacional de Devedores Trabalhistas constam os dados necessários à identificação das pessoas naturais e jurídicas inadimplentes perante a Justiça do Trabalho quanto às obrigações estabelecidas em sentença condenatória transitada em julgado ou em acordos judiciais trabalhistas, inclusive no concernente aos recolhimentos previdenciários, a honorários, a custas, a emolumentos ou a recolhimentos determinados em lei; ou decorrentes de execução de acordos firmados perante o Ministério Público do Trabalho ou Comissão de Conciliação Prévia.

P



CENTRAL DE MEDICAMENTOS HOSPITALARES
 CNPJ: 23.228.076/0001-74 - I.E: 907.03460-76
 Rua Dr. Mario Clapier Urbinatti, 1434 - Jardim Canadá - Maringá - PR
 Tel: (44) 3255-3774 | vendas2@cmhfarmaceutica.com.br | www.cmhfarmaceutica.com.br

À PREFEITURA MUNICIPAL DE MARMELEIRO/PR

PREGÃO ELETRÔNICO Nº 002/2022 - PMM

Processo nº: 002/2022

JULGAMENTO: ITEM

Objeto: Constitui objeto deste PREGÃO, o REGISTRO DE PREÇOS para futura e eventual contratação de empresa para fornecimento de material médico hospitalar.

DADOS DA PROPONENTE:

Nome: CMH - CENTRAL DE MEDICAMENTOS HOSPITALARES

CNPJ nº: 23.228.076/0001-74

Insc. Estadual: 907.03460-76

Insc. Municipal: 171454

Endereço: RUA MÁRIO CLAPIER URBINATTI, 1434 - JARDIM CANADÁ

CEP: 87080-120

Cidade: MARINGÁ

UF: PR

Fone: 44-3255-3774

E-mail: anna@cmhfarmaceutica.com.br

DADOS BANCÁRIOS:

BANCO DO BRASIL / 0718 / 73729-8

DADOS PARA ASSINATURA DO CONTRATO:

LEANDRO ROSSONI - Representante Legal - CPF: 068.074.369-39 / RG: 9.927.733-5.

DECLARAÇÃO UNIFICADA

A Empresa CMH - CENTRAL DE MEDICAMENTOS HOSPITALARES, inscrita no CNPJ nº 23.228.076/0001-74, sediada na RUA MÁRIO CLAPIER URBINATTI, 1434 - JARDIM CANADÁ, CEP 87080-120, MARINGÁ/PR, DECLARA, sob as penas da lei, que:

(x) Declara, sob as penas do artigo 299 do Código Penal, que se enquadra na situação de EMPRESA DE PEQUENO PORTE, nos termos da Lei Complementar nº 123/06, alterada pela Lei Complementar nº 147/14, bem assim que inexistem fatos supervenientes que conduzam ao seu desenquadramento desta situação.

1) Declaramos, para os fins do disposto no inciso XXXIII do art. 7º da Constituição Federal, na o empregamos menores de dezoito anos em trabalho noturno, perigoso ou insalubre e nem menores de dezesseis anos, em qualquer trabalho, salvo na condição de aprendiz, a partir dos quatorze anos de idade, em cumprimento ao que determina o inciso V do art. 27 da Lei nº 8.666/93, acrescida pela Lei nº 9.854/99.

2) Declaramos, para os fins que até a presente data inexistem fatos supervenientes impeditivos para habilitação no presente processo licitatório, estando ciente da obrigatoriedade de declarar ocorrências posteriores.

3) Declaramos, para os fins que a empresa não foi declarada inidonea por nenhum órgão público de qualquer esfera de governo, estando apta a contratar com o poder público.

4) Declaramos, para os devidos fins que não possuímos em nosso quadro societário e de empregados, servidor ou dirigente de órgão ou entidade contratante ou responsável pela licitação, nos termos do inciso III, do artigo 9º da Lei nº 8.666, de 21 de junho de 1993.

5) Comprometo-me a manter durante a execução do contrato, em compatibilidade com as obrigações assumidas, todas as condições de habilitação e qualificação exigidas na licitação.

6) Declaramos, para os devidos fins de direito, na qualidade de Proponente dos procedimentos licitatórios, instaurados por este Município, que o(a) responsável legal da empresa é o(a) Sr.(a) LEANDRO ROSSONI, Portador(a) do RG sob nº 9.927.733-5 e CPF nº 068.074.369-39, cuja função/cargo é REPRESENTANTE LEGAL, responsável pela assinatura da Ata de Registro de Preços/Contrato.

7) Declaramos, para os devidos fins que em caso de qualquer comunicação futura referente a este processo licitatório, bem como em caso de eventual contratação, concordo que a Ata de Registro de Preços/Contrato seja encaminhado para o seguinte endereço:

E-mail: anna@cmhfarmaceutica.com.br

P



CENTRAL DE MEDICAMENTOS HOSPITALARES
CNPJ: 23.228.076/0001-74 I.E: 907.03460-76
Rua Dr. Mario Clapier Urbinatti, 1434 – Jardim Canadá – Maringá – PR.
Tel: (44) 3266-3774 | vendas2@cmhfarma.com.br | www.cmhfarmaceutica.com.br

Telefone: 4432553774

8) Caso altere o citado e-mail ou telefone comprometo-me em protocolizar pedido de alteração junto ao Sistema de Protocolo deste Município, sob pena de ser considerado como intimado nos dados anteriormente fornecidos.

9) Nomeamos e constituímos o senhor(a) LEANDRO ROSSONI, portador(a) do CPF/MF sob n.º 06807436939, para ser o(a) responsável para acompanhar a execução da Ata de Registro de Preços/Contrato, referente a(ao) PREGÃO ELETRÔNICO n.º 002/2022 - PMM e todos os atos necessários ao cumprimento das obrigações contidas no instrumento convocatório, seus Anexos e na Ata de Registro de Preços/Contrato.

Por ser expressão de verdade, firmamos o presente.

MARINGÁ/PR, 07 de fevereiro de 2022

LEANDRO

ROSSONI:06807

436939

Assinado de forma digital

por LEANDRO

ROSSONI:06807436939

Dados: 2022.02.04

14:16:15 -03'00'

CMH - CENTRAL DE MEDICAMENTOS HOSPITALARES

CNPJ: 23.228.076/0001-74

LEANDRO ROSSONI

SÓCIO ADMINISTRADOR

RG Nº 9.927.733-5

CPF Nº 06807436939

8
P



CENTRAL DE MEDICAMENTOS HOSPITALARES
CNPJ: 23.228.076/0001-74 - IE: 907.03460-76
Rua Dr. Mario Clapier Urbinatti, 1434 - Jardim Canada - Maringá - PR.
Tel: (44) 3255-3774 | vendas2@cmhfarmaceutica.com.br | www.cmhfarmaceutica.com.br

À PREFEITURA MUNICIPAL DE MARMELEIRO/PR

PREGÃO ELETRÔNICO Nº 002/2022 - PMM

Processo nº: 002/2022

JULGAMENTO: ITEM

Objeto: Constitui objeto deste PREGÃO, o REGISTRO DE PREÇOS para futura e eventual contratação de empresa para fornecimento de material médico hospitalar.

DADOS DA PROPONENTE:

Nome: CMH - CENTRAL DE MEDICAMENTOS HOSPITALARES

CNPJ nº: 23.228.076/0001-74

Insc. Estadual: 907.03460-76

Insc. Municipal: 171454

Endereço: RUA MÁRIO CLAPIER URBINATTI, 1434 - JARDIM CANADÁ

CEP: 87080-120

Cidade: MARINGÁ

UF: PR

Fone: 44-3255-3774

E-mail: anna@cmhfarmaceutica.com.br

DADOS BANCÁRIOS:

BANCO DO BRASIL / 0718 / 73729-8

DADOS PARA ASSINATURA DO CONTRATO:

LEANDRO ROSSONI - Representante Legal - CPF: 068.074.369-39 / RG: 9.927.733-5.

DECLARAÇÃO DE ENQUADRAMENTO COMO ME/EPP

Eu LEANDRO ROSSONI, portador da cédula de identidade sob nº 9.927.733-5 e inscrito no CPF nº 06807436939, DECLARA, sob as penas da Lei, para fins do disposto no Inciso III do Artigo 1º da Lei Complementar n.º 123, de 14 de dezembro de 2006, que a empresa CMH - CENTRAL DE MEDICAMENTOS HOSPITALARES cumpre os requisitos estabelecidos em seu Artigo 3º e está apta a usufruir o tratamento favorecido estabelecido no Capítulo V - Seção Única daquela Lei Complementar. Declaro ainda, que não existe qualquer impedimento entre os previstos nos Incisos do §4º do Artigo 3º da Lei Complementar n.º 123/2006.

MARINGÁ/PR, 07 de fevereiro de 2022

LEANDRO

Assinado de forma digital por

ROSSONI:06807436939

LEANDRO ROSSONI:06807436939

Dados: 2022.02.04 14:17:51 -03'00'

CMH - CENTRAL DE MEDICAMENTOS HOSPITALARES

CNPJ: 23.228.076/0001-74



LEANDRO ROSSONI

SÓCIO ADMINISTRADOR

Nº 9.927.733-5

CPF Nº 06807436939

R
P
A

	SINGRA Consulta Pública ao Cadastro do Estado do Paraná	
---	--	---

IDENTIFICAÇÃO
 Cadastro atualizado até
 a data da consulta

 Data/Hora Host
 CELEPAR
 07/01/2022 - 08:26:43

CNPJ:	23.228.076/0001-74	Inscrição Estadual:	90703460-76
Nome Empresarial:	CMH - CENTRAL DE MEDICAMENTOS HOSPITALARES - EIRELI - ME		

ENDEREÇO

Logradouro:	RUA DR MARIO CLAPIER URBINATTI		
Número:	1434	Complemento:	
Bairro:	JARDIM CANADA		
Município:	MARINGA	UF:	PR
CEP:	87.080-120	Telefone:	NÃO CADASTRADO
E-mail:	WAGNER_ELLITTECON@SERCOMTEL.COM.BR		

INFORMAÇÕES COMPLEMENTARES

Atividade Econômica Principal:	4644301 - COMERCIO ATACADISTA DE MEDICAMENTOS E DROGAS DE USO HUMANO
Atividade(s) Econômica(s) Secundária(s):	4649408 - COMERCIO ATACADISTA DE PRODUTOS DE HIGIENE, LIMPEZA E CONSERVACAO DOMICILIAR 4646001 - COMERCIO ATACADISTA DE COSMETICOS E PRODUTOS DE PERFUMARIA 4645103 - COMERCIO ATACADISTA DE PRODUTOS ODONTOLÓGICOS 4645101 - COMERCIO ATACADISTA DE INSTRUMENTOS E MATERIAIS PARA USO MEDICO, CIRURGICO, HOSPITALAR E DE LABORATORIOS 4649402 - COMERCIO ATACADISTA DE APARELHOS ELETRONICOS DE USO PESSOAL E DOMESTICO 4664800 - COMERCIO ATACADISTA DE MAQUINAS, APARELHOS E EQUIPAMENTOS PARA USO ODONTO-MEDICO-HOSPITALAR; PARTES E PECAS 4930202 - TRANSPORTE RODOVIARIO DE CARGA, EXCETO PRODUTOS PERIGOSOS E MUDANCAS, INTERMUNICIPAL, INTERESTADUAL E INTERNACIONAL
Início das Atividades:	09/2015
Situação Atual:	HABILITADO - DESDE 09/2015
Situação Cadastral:	ATIVO - DESDE 09/2015
Regime Tributário:	REGIME NORMAL / NORMAL - DIA 12 DO MES+1
SPED (EFD, NF-e, CT-e):	Maiores informações clique aqui

OBSERVAÇÃO: Os dados acima são baseados em informações fornecidas pelo próprio contribuinte cadastrado. Não valem como certidão de sua efetiva existência de fato e de direito, não são oponíveis à Fazenda e nem excluem a responsabilidade tributária derivada de operações com ele ajustadas.

[Consultar novo contribuinte do Paraná](#)



Governo do Estado do Paraná
Secretaria da Micro e Pequena Empresa
Junta Comercial do Estado do Paraná



CERTIDÃO SIMPLIFICADA

Sistema Nacional de Registro de Empresas Mercantis - SINREM

Certificamos que as informações abaixo constam dos documentos arquivados nesta Junta Comercial e são vigentes na data da sua expedição.

Nome Empresarial: CMH - CENTRAL DE MEDICAMENTOS HOSPITALARES - EIRELI - ME			Protocolo: PRC2209739270	
Natureza Jurídica: Empresa Individual de Responsabilidade Limitada (de Natureza Empresária)				
NIRE (Sede) 41600390750	CNPJ 23.228.076/0001-74	Arquivamento do Ato Constitutivo 08/09/2015	Início de Atividade 04/09/2015	
Endereço Completo Rua Doutor Mário Clapier Urbinatti, Nº 1434, Jardim Canadá - Maringá/PR - CEP 87080-120				
Objeto COMÉRCIO ATACADISTA DE MEDICAMENTOS E DROGAS DE USO HUMANO; COMÉRCIO ATACADISTA DE PRODUTOS DE HIGIENE, LIMPEZA E CONSERVAÇÃO DOMICILIAR; COMÉRCIO ATACADISTA DE COSMÉTICOS E PRODUTOS DE PERFUMARIA; COMÉRCIO ATACADISTA DE PRODUTOS ODONTOLÓGICOS; COMÉRCIO ATACADISTA DE INSTRUMENTOS E MATERIAIS PARA USO MÉDICO, CIRÚRGICO, HOSPITALAR E DE LABORATÓRIOS; COMÉRCIO ATACADISTA DE APARELHOS ELETRÔNICOS DE USO PESSOAL E DOMÉSTICO; COMÉRCIO ATACADISTA DE MÁQUINAS, APARELHOS E EQUIPAMENTOS PARA USO ODONTO-MÉDICO-HOSPITALAR; PARTES E PEÇAS E TRANSPORTE RODOVIÁRIO DE CARGAS, EXCETO PRODUTOS PERIGOSOS E MUDANÇAS				
Capital R\$ 150.000,00 (cento e cinquenta mil reais) Capital Integralizado R\$ 150.000,00 (cento e cinquenta mil reais)		Porte ME (Microempresa)	Prazo de Duração Indeterminado	
Títular Nome LEANDRO ROSSONI	CPF 068.074.369-39	Administrador S	Início do Mandato 22/05/2018	Término do Mandato Indeterminado
Dados do Administrador Nome LEANDRO ROSSONI	CPF 068.074.369-39		Início do Mandato 22/05/2018	Término do Mandato Indeterminado
Último Arquivamento Data 13/05/2020	Número 20202034380	Ato/eventos 223 / 223 - BALANÇO	Situação ATIVA Status SEM STATUS	

Esta certidão foi emitida automaticamente em 11/01/2022, às 10:02:35 (horário de Brasília).
Se impressa, verificar sua autenticidade no <https://www.empresafacil.pr.gov.br>, com o código QDG60WV6.



LEANDRO MARCOS RAYSEL BISCAIA
Secretário Geral

Código de Autenticidade: 88E4CB920BA0CBAE2A9C752403659EF4

		PREFEITURA DO MUNICÍPIO DE MARINGÁ Estado do Paraná SECRETARIA MUNICIPAL DE FAZENDA	
		Cadastro: 171454	CNPJ/CPF: 23.228.076/0001-74
ALVARÁ DE LOCALIZAÇÃO			
CMH - CENTRAL DE MEDICAMENTOS HOSPITALARES - EIRELI			
LOCALIZAÇÃO AVENIDA MÁRIO CLAPPIER URBINATTI, DOUTOR, 1434 RESIDENCIAL MORESCHI Área Construída Utilizada: 247,00 m ² Área Total Utilizada: 247,00 m ²		Zona / Quadra / Data 07 149 012 Cadastro Imobiliário 7361800	
ATIVIDADE COMÉRCIO ATACADISTA DE MEDICAMENTOS E DROGAS DE USO HUMANO; COMÉRCIO ATACADISTA DE PRODUTOS DE HIGIENE, LIMPEZA E CONSERVAÇÃO DOMICILIAR; COMÉRCIO ATACADISTA DE COSMÉTICOS E PRODUTOS DE PERFUMARIA; COMÉRCIO ATACADISTA DE PRODUTOS ODONTOLÓGICOS; COMÉRCIO ATACADISTA DE INSTRUMENTOS E MATERIAIS PARA USO MÉDICO, CIRÚRGICO, HOSPITALAR E DE LABORATÓRIOS; COMÉRCIO ATACADISTA DE APARELHOS ELETRÔNICOS DE USO PESSOAL E DOMÉSTICO; COMÉRCIO ATACADISTA DE MÁQUINAS, APARELHOS E EQUIPAMENTOS PARA USO ODONTO-MÉDICO-HOSPITALAR; PARTES E PEÇAS, TRANSPORTE RODOVIÁRIO DE CARGAS, EXCETO PRODUTOS PERIGOSOS E MUDANÇAS			
OBSERVAÇÕES AS MANOBRAS, AS CARGAS E AS DESCARGAS SOMENTE PODERÃO OCORRER NO INTERIOR DO IMÓVEL. CUMPRIR AS NORMAS DA LEI FEDERAL Nº 12.305/2010. QUANTO À POLÍTICA NACIONAL DE RESÍDUOS			

Expedido em 29/01/2019

Código validador nº E0DD790B4

Prezado contribuinte!

1. Juntamente com o "Alvará de Localização" está sendo entregue o código validador acima descrito. Guarde-o com segurança.
2. O código será requisitado para validação do usuário no primeiro acesso aos sistemas informatizados da Prefeitura, após a solicitação de *senha web*.
3. A *senha web* deverá ser solicitada no endereço eletrônico <https://isse.maringa.pr.gov.br>.
4. Não é necessário a solicitação de *senha web* para empresas que utilizam o *Certificado Digital e-CNPJ*. Neste caso, basta acessar diretamente o sistema pretendido.

Dúvidas, entre em contato através do e-mail: isseletronico@maringa.pr.gov.br.

Procedimento válido a partir de 12/12/2016.

CARTÓRIO AZEVEDO BASTOS 1º OFÍCIO DE REGISTRO CIVIL DAS PESSOAS NATURAIS E TABELIONATO DE NOTAS - Código CNJ 06.070-0 Rua Francisco Antonio de Toledo, 110 - Bairro São João - Fone: (41) 3503-3500 - www.precatorioazb.com.br	
Autenticação Digital	
De acordo com os artigos 1º, 3º e 7º inc. V 8º, 41 e 52 da Lei Federal 8.935/1994 e Art. 8º inc. XII da Lei Estadual 9.721/2008 autentico a presente imagem digitalizada, reprodução fiel do documento apresentado e conferido neste ato. O referido é verdade. Dou fé	
Cód. Autenticação: 76241104191045490481-1; Data: 11/04/2019 10:47:45	
Selo Digital de Fiscalização Tipo Normal C: A1K91187-FCVP; Valor Total do Ato: R\$ 4,42	
Valdir Azevedo de Miranda Cavalcanti Titular Confira os dados do ato em: https://selodigital.tjpb.jus.br	

REPÚBLICA FEDERATIVA DO BRASIL
ESTADO DA PARAÍBA
CARTÓRIO AZEVEDO BASTOS
FUNDADO EM 1888
PRIMEIRO REGISTRO CIVIL DE NASCIMENTO E ÓBITOS E PRIVATIVO DE CASAMENTOS, INTERDIÇÕES E TUTELAS DA COMARCA DE JOÃO PESSOA

Av. Epitácio Pessoa, 1145 Bairro dos Estados 58030-00, João Pessoa PB
Tel.: (83) 3244-5404 / Fax: (83) 3244-5484
<http://www.azevedobastos.not.br>
E-mail: cartorio@azevedobastos.not.br



DECLARAÇÃO DE SERVIÇO DE AUTENTICAÇÃO DIGITAL

O Bel. Válber Azevêdo de Miranda Cavalcanti, Oficial do Primeiro Registro Civil de Nascimentos e Óbitos e Privativo de Casamentos, Interdições e Tutelas com atribuição de autenticar e reconhecer firmas da Comarca de João Pessoa Capital do Estado da Paraíba, em virtude de Lei, etc...

DECLARO ainda que, para garantir transparência e segurança jurídica de todos os atos oriundos da atividade Notarial e Registral no Estado da Paraíba, foi instituído pela Lei Nº 10.132, de 06 de novembro de 2013, a aplicação obrigatória de um Selo Digital de Fiscalização Extrajudicial em todos os atos de notas e registro, composto de um código único (por exemplo: Selo Digital: ABC12345-X1X2) e dessa forma, cada autenticação processada pela nossa Serventia pode ser verificada e confirmada tantas vezes quanto for necessário através do site do Tribunal de Justiça do Estado da Paraíba, endereço <https://corregedoria.tjpb.jus.br/selo-digital/>.

A autenticação digital do documento faz prova de que, na data e hora em que ela foi realizada, a empresa CMH - CENTRAL DE MEDICAMENTOS HOSPITALARES - EIRELI - ME tinha posse de um documento com as mesmas características que foram reproduzidas na cópia autenticada, sendo da empresa CMH - CENTRAL DE MEDICAMENTOS HOSPITALARES - EIRELI - ME a responsabilidade, única e exclusiva, pela idoneidade do documento apresentado a este Cartório.

Nesse sentido, declaro que a CMH - CENTRAL DE MEDICAMENTOS HOSPITALARES - EIRELI - ME assumiu, nos termos do artigo 8º, §1º, do Decreto nº 10.278/2020, que regulamentou o artigo 3º, inciso X, da Lei Federal nº 13.874/2019 e o artigo 2º-A da Lei Federal 12.682/2012, a responsabilidade pelo processo de digitalização dos documentos físicos, garantindo perante este Cartório e terceiros, a sua autoria e integridade.

De acordo com o disposto no artigo 2º-A, §7º, da Lei Federal nº 12.682/2012, o documento em anexo, identificado individualmente em cada Código de Autenticação Digital¹ ou na referida sequência, poderá ser reproduzido em papel ou em qualquer outro meio físico.

Esta DECLARAÇÃO foi emitida em **14/04/2021 12:42:53 (hora local)** através do sistema de autenticação digital do Cartório Azevêdo Bastos, de acordo com o Art. 1º, 10º e seus §§ 1º e 2º da MP 2200/2001, como também, o documento eletrônico autenticado contendo o Certificado Digital do titular do Cartório Azevêdo Bastos, poderá ser solicitado diretamente a empresa CMH - CENTRAL DE MEDICAMENTOS HOSPITALARES - EIRELI - ME ou ao Cartório pelo endereço de e-mail autentica@azevedobastos.not.br Para informações mais detalhadas deste ato, acesse o site <https://autdigital.azevedobastos.not.br> e informe o Código de Autenticação Digital

Esta Declaração é válida por **tempo indeterminado** e está disponível para consulta em nosso site.

¹Código de Autenticação Digital: 76241104191045490481-1

²Legislações Vigentes: Lei Federal nº 8.935/94, Lei Federal nº 10.406/2002, Medida Provisória nº 2200/2001, Lei Federal nº 13.105/2015, Lei Estadual nº 8.721/2008, Lei Estadual nº 10.132/2013, Provimento CGJ N° 003/2014 e Provimento CNJ N° 100/2020.

O referido é verdade, dou fé.

CHAVE DIGITAL

00005b1d734fd94f057f2d69fe6bc05b2a1bf5dca19ecb56027e76d71ac1e30c1c0e7f7a7d97460e46e205ded3a81dfc91f30b929b70e5c6386d209d677cbd084ab50afd6dcc95fcb76d0fe04295632



Presidência da República
Casa Civil
Medida Provisória Nº 2.200-2,
de 24 de agosto de 2001.



h
p



PREFEITURA DO MUNICÍPIO DE MARINGÁ
SECRETARIA MUNICIPAL DE SAÚDE - SUS

LICENÇA SANITÁRIA

Data da Vistoria

05/10/2020

Nº: 9322/2020

Pessoa Jurídica / Pessoa Física

Razão Social : CMH - CENTRAL DE MEDICAMENTOS HOSPITALARES - EIRELI
 Endereço : AVENIDA MÁRIO CLAPPIÉR URBINATTI, DOUTOR Nº: 1434 Complemento :
 Bairro : RESIDENCIAL MORESCHI
 Cidade : Maringá - PR CEP : 87080120
 CNAES :
 4644-3/01 - Comércio atacadista de medicamentos e drogas de uso humano
 4645-1/01 - Comércio atacadista de instrumentos e materiais para uso médico, cirúrgico, hospitalar e de laboratórios
 4645-1/03 - Comércio atacadista de produtos odontológicos
 4646-0/01 - Comércio atacadista de cosméticos e produtos de perfumaria
 4649-4/02 - Comércio atacadista de aparelhos eletrônicos de uso pessoal e doméstico
 4649-4/08 - Comércio atacadista de produtos de higiene, limpeza e conservação domiciliar
 4664-8/00 - Comércio atacadista de máquinas, aparelhos e equipamentos para uso odonto-médico-hospitalar; partes e peças

Responsáveis Técnicos
PAULA TANIA SEGATE

Conselho Regional Nº
CRF 20754

CNPJ / CPF

23.228.076/0001-74

Área Total

247,00 M2

Data de Validade

05/10/2022

Ramo de Atividade

COMERCIO ATACADISTA DE MEDICAMENTOS E DROGAS DE USO HUMANO; COMERCIO ATACADISTA DE PRODUTOS DE HIGIENE, LIMPEZA E CONSERVAÇÃO DOMICILIAR; COMERCIO ATACADISTA DE COSMETICS E PRODUTOS DE PERFUMARIA; COMERCIO ATACADISTA DE PRODUTOS ODONTOLÓGICOS; COMERCIO ATACADISTA DE INSTRUMENTOS E MATERIAIS PARA USO MEDICO, CIRURGICO, HOSPITALAR E DE LABORATORIOS; COMERCIO ATACADISTA DE APARELHOS ELETRONICOS DE USO PESSOAL E DOMESTICO; COMERCIO ATACADISTA DE MAQUINAS, APARELHOS E EQUIPAMENTOS PARA USO ODONTO-MEDICO-HOSPITALAR PARTES E PEÇAS

Observações

OBS: LIBERADA A LICENÇA SANITÁRIA PARA O COMÉRCIO ATACADISTA DE MEDICAMENTOS COMUNS E SUJEITOS AO CONTROLE ESPECIAL.

A fixação desta licença em local visível ao consumidor/usuário é obrigatória.

A autenticidade desta Certidão **DEVERÁ** ser confirmada via internet no site
www.maringa.pr.gov.br/laudosnew/index.php

Prefeitura do Município de Maringá
Estado do Paraná

Código de controle PMM-20204955-QPK5
Emitida em 07/10/2020 às 09:59:40
Dados transmitidos de forma segura

Consultas / Funcionamento de Empresa Nacional / Resultado / Detalhamento

Dados da Empresa Nacional

Razão SocialCMH - CENTRAL DE MEDICAMENTOS HOSPITALARES - EIRELI - ME
CNPJ

23.228.076/0001-74

Endereço Completo

Rua DOUTOR MARIO CLAPIER URBINATTI Nº 1434 - JARDIM CANADA CEP: 87.080-120 - MARINGÁ/PR

Telefone

(44) 3255-3774

Responsável Técnico

PAULA TANIA SEGATE

Responsável Legal

LEANDRO ROSSONI

Dados do Cadastro

Cadastro Nº

1.14.954-8

Data do Cadastro

11/01/2016

Situação Ativa**Nº do Processo**

25351.764548/2015-83

Cadastro

1 - Medicamento

Atividades / Classes**Armazenar**

- Medicamento

Distribuir

- Medicamento

Expedir

- Medicamento

Certificado de Boas Práticas de Fabricação - CBPF (Vigente)

Empresa Solicitante	Linhas de Certificação Vigentes	Data de Publicação	Vencimento do Certificado
---------------------	---------------------------------	--------------------	---------------------------

Nenhum registro encontrado

Certificado de Boas Práticas de Distribuição e Armazenagem - CBPDA (Vigente)

Empresa Solicitante	Linhas de Certificação Vigentes	Data de Publicação	Vencimento do Certificado
Nenhum registro encontrado			
			<input type="button" value="Voltar"/>

R
P

A

ENDEREÇO: Senador Milton Campos 35 andar 17
BAIRRO: Vila da Serra CEP: 34006050 - NOVA LIMA/MG
CNPJ: 09.174.577/0001-94
PROCESSO: 25351.099256/2018-44
MOTIVO DO INDEFERIMENTO:
O alvará sanitário apresentado, emitido pela autoridade sanitária local competente, não atesta o cumprimento dos requisitos técnicos para as atividades e classes pleiteadas, conforme disposto no artigo 15º e artigo 18º da RDC nº 16/2014.

EMPRESA: EMPÓRIO DOS COSMÉTICOS IMPORTAÇÃO E EXPORTAÇÃO LTDA
ENDEREÇO: Rodovia br 101 norte contorno, sn, km 279, bloco a1, sala 01
BAIRRO: tims CEP: 29161382 - SERRA/ES
CNPJ: 11.486.523/0001-06
PROCESSO: 25351.106098/2013-61
MOTIVO DO INDEFERIMENTO:
O documento apresentado pela empresa foi emitido pela autoridade sanitária local competente há mais de 12 (doze) meses, contrariando o artigo 17º, da RDC nº 16/2014.

EMPRESA: CUSTOM MEDICAL - COMÉRCIO, IMPORTAÇÃO E EXPORTAÇÃO LTDA - EPP
ENDEREÇO: AVENIDA 08 87A
BAIRRO: CENTRO CEP: 13500440 - RIO CLARO/SP
CNPJ: 13.745.560/0001-17
PROCESSO: 25351.668933/2012-96
MOTIVO DO INDEFERIMENTO:
Não apresentação de documento vigente com dados atualizados, emitido pela autoridade sanitária local competente, que ateste o cumprimento dos requisitos técnicos para as atividades e classes pleiteadas, conforme disposto no artigo 15º e artigo 18º da RDC nº 16/2014.

Total de Empresas : 9

RESOLUÇÃO-RE Nº 1.159, DE 2 DE MAIO DE 2019

A Coordenadora de Autorização de Funcionamento de Empresas, no uso das atribuições que lhe confere o art. 169, aliado ao art. 54, I, §1º do Regimento Interno aprovado pela Resolução da Diretoria Colegiada - RDC nº 255, de 10 de dezembro de 2018, resolve:

Art. 1º. Indeferir o Pedido de Autorização Especial para Empresas de Medicamentos e Insumos Farmacêuticos, constantes no anexo desta Resolução, de acordo com a Portaria nº. 344 de 12 de maio de 1998 e suas atualizações, observando-se as proibições e restrições estabelecidas.

Art. 2º Esta Resolução entra em vigor na data de sua publicação.

ROBERTA MENESES MARQUEZ DE AMORIM

ANEXO

EMPRESA: F. ARAUJO DA CUNHA COMERCIO DE MEDICAMENTOS EIRELI - ME
ENDEREÇO: AVENIDA SALIN ABUD, 26
BAIRRO: CENTRO CEP: 68700060 - CAPANEMA/PA
CNPJ: 19.558.415/0001-03
PROCESSO: 25351.090365/2019-28
MOTIVO DO INDEFERIMENTO:
Não apresentação do relatório de inspeção ou documento equivalente que ateste o cumprimento dos requisitos técnicos para as atividades e classes pleiteadas, emitidos pela autoridade sanitária local competente, conforme disposto no artigo 15 e artigo 18 da RDC nº 16/2014. O licenciamento é posterior à AFE.

EMPRESA: BRN SILVA TRANSPORTES LTDA
ENDEREÇO: AV I QUADRA 101 LOTE 02 SALA 14
BAIRRO: JARDIM AURENY III CEP: 77062020 - PALMAS/TO
CNPJ: 23.084.143/0001-24
PROCESSO: 25351.848829/2018-74
MOTIVO DO INDEFERIMENTO:
Não foi apresentado relatório de inspeção que ateste o cumprimento dos requisitos técnicos para as atividades e classes pleiteadas, emitido pela autoridade sanitária local competente. Conforme estabelecido pelo artigo 51 da Lei Nº 6.360/76 e pelo artigo 3º do Decreto Nº 8.077/13, a Autorização emitida pela Anvisa precede o licenciamento sanitário.

Total de Empresas : 2

RESOLUÇÃO-RE Nº 1.160, DE 2 DE MAIO DE 2019

A Coordenadora de Autorização de Funcionamento de Empresas, no uso das atribuições que lhe confere o art. 169, aliado ao art. 54, I, §1º do Regimento Interno aprovado pela Resolução da Diretoria Colegiada - RDC nº 255, de 10 de dezembro de 2018, resolve:

Art. 1º. Indeferir o Pedido de Alteração de Autorização Especial para Empresas de Medicamentos e de Insumos Farmacêuticos, constantes no anexo desta Resolução.

Art. 2º Esta Resolução entra em vigor na data de sua publicação.

ROBERTA MENESES MARQUEZ DE AMORIM

ANEXO

EMPRESA: Imcd brasil farmacêuticos Importação, exportação e representações Ltda
ENDEREÇO: Rua Faustino Negri 285 - Galpão 1, 2
BAIRRO: Cooperativa CEP: 09851720 - SÃO BERNARDO DO CAMPO/SP
CNPJ: 62.651.955/0004-09
PROCESSO: 25351.022944/2019-05
MOTIVO DO INDEFERIMENTO:
O documento apresentado, emitido pela autoridade sanitária local competente não atesta o cumprimento dos requisitos técnicos para as atividades e classes pleiteadas, conforme disposto no artigo 15 e artigo 18 da RDC nº 16/2014.

EMPRESA: BCUBE LOGISTIC LTDA
ENDEREÇO: AVENIDA WILSON TAVARES RIBEIRO, Nº 1.651, GALPÃO MÓDULO 0305
BAIRRO: CH REUNIDAS SANTA TEREZINHA CEP: 32183680 - CONTAGEM/MG
CNPJ: 09.174.577/0003-56
PROCESSO: 25351.099227/2018-82
MOTIVO DO INDEFERIMENTO:
O alvará sanitário apresentado, emitido pela autoridade sanitária local competente, não atesta o cumprimento dos requisitos técnicos para as atividades e classes pleiteadas, conforme disposto no artigo 15º e artigo 18º da RDC nº 16/2014.

Total de Empresas : 2

RESOLUÇÃO-RE Nº 1.182, DE 2 DE MAIO DE 2019

A Coordenadora de Autorização de Funcionamento de Empresas, no uso das atribuições que lhe confere o Art. 169, aliado ao art. 54, I, §1º do Regimento Interno aprovado pela Resolução da Diretoria Colegiada - RDC nº 255, de 10 de dezembro de 2018, resolve:

Art. 1º. Alterar a Autorização de Funcionamento das Empresas constantes no anexo desta Resolução.

Art. 2º Esta Resolução entra em vigor na data de sua publicação.

ROBERTA MENESES MARQUEZ DE AMORIM

ANEXO

EMPRESA: AGAPE DOMISSANITARIOS INDUSTRIA E COMERCIO LTDA
ENDEREÇO: RUA DO LATICINIO 320
BAIRRO: DISTRITO INDUSTRIAL DEPUTADO SIMAO DA CUNHA CEP: 33040254 - SANTA LUZIA/MG
CNPJ: 11.155.943/0001-00
PROCESSO: 25351.134501/2011-00 AUTORIZ/MS: 2.05845.9
ATIVIDADE/CLASSE
ARMAZENAR: PRODUTOS DE HIGIENE
DISTRIBUIR: PRODUTOS DE HIGIENE
EMBALAR: PRODUTOS DE HIGIENE
EXPEDIR: PRODUTOS DE HIGIENE
FABRICAR: PRODUTOS DE HIGIENE
FRACIONAR: PRODUTOS DE HIGIENE
REEMBALAR: PRODUTOS DE HIGIENE

EMPRESA: GIORGI PEREIRA DA COSTA-ME
ENDEREÇO: AVENIDA DEPUTADO RAIMUNDO ASFORA 2580
BAIRRO: VELAME CEP: 58420000 - CAMPINA GRANDE/PB
CNPJ: 17.334.801/0001-96
PROCESSO: 25351.481709/2017-00 AUTORIZ/MS: 2.09592.0
ATIVIDADE/CLASSE
TRANSPORTAR: COSMÉTICOS/PERFUMES/PRODUTOS DE HIGIENE

EMPRESA: AIRMED EIRELI - EPP
ENDEREÇO: RUA DAMIAO DA SILVA 12
BAIRRO: VILA SUZANA CEP: 56300000 - SÃO PAULO/SP
CNPJ: 23.637.718/0001-99
PROCESSO: 25351.410242/2016-01 AUTORIZ/MS: 2.08971.2
ATIVIDADE/CLASSE
ARMAZENAR: COSMÉTICOS/PERFUMES/PRODUTOS DE HIGIENE
DISTRIBUIR: COSMÉTICOS/PERFUMES/PRODUTOS DE HIGIENE
EXPEDIR: COSMÉTICOS/PERFUMES/PRODUTOS DE HIGIENE

EMPRESA: ARCMED ANDREOLI COMERCIO DE ARTIGOS HOSPITALARES EIRELI
ENDEREÇO: RUA DOUTOR MELLO NOGUEIRA 105
BAIRRO: VILA BARUEL CEP: 25100400 - SÃO PAULO/SP
CNPJ: 08.572.890/0001-18
PROCESSO: 25351.118241/2017-02 AUTORIZ/MS: 2.09236.1
ATIVIDADE/CLASSE
ARMAZENAR: COSMÉTICOS/PERFUMES/PRODUTOS DE HIGIENE
DISTRIBUIR: COSMÉTICOS/PERFUMES/PRODUTOS DE HIGIENE
EXPEDIR: COSMÉTICOS/PERFUMES/PRODUTOS DE HIGIENE
TRANSPORTAR: COSMÉTICOS/PERFUMES/PRODUTOS DE HIGIENE

EMPRESA: Cirurgia Lajeadense ME
ENDEREÇO: RUA BAHIA 134
BAIRRO: SAO CRISTOVAO CEP: 95913198 - LAJEADO/RS
CNPJ: 21.112.395/0001-94
PROCESSO: 25351.121731/2016-03 AUTORIZ/MS: 2.08726.7
ATIVIDADE/CLASSE
ARMAZENAR: COSMÉTICOS/PERFUMES/PRODUTOS DE HIGIENE
DISTRIBUIR: COSMÉTICOS/PERFUMES/PRODUTOS DE HIGIENE
EXPEDIR: COSMÉTICOS/PERFUMES/PRODUTOS DE HIGIENE

EMPRESA: GOLDEN SKIN COSMÉTICOS EIRELI-EPP.
ENDEREÇO: RUA BENTO GONCALVES 2256
BAIRRO: CENTRO CEP: 93510018 - NOVO HAMBURGO/RS
CNPJ: 07.303.390/0001-18
PROCESSO: 25025.574002/2005-04 AUTORIZ/MS: 2.04093.4
ATIVIDADE/CLASSE
ARMAZENAR: COSMÉTICOS/PERFUMES/PRODUTOS DE HIGIENE
DISTRIBUIR: COSMÉTICOS/PERFUMES/PRODUTOS DE HIGIENE
EXPEDIR: COSMÉTICOS/PERFUMES/PRODUTOS DE HIGIENE
IMPORTAR: COSMÉTICOS/PERFUMES/PRODUTOS DE HIGIENE

EMPRESA: JEONCEL TRANSPORTES LTDA -ME
ENDEREÇO: RODOVIA BR-153 SN
BAIRRO: FAZENDA RETIRO CEP: 74620430 - GOIÂNIA/GO
CNPJ: 07.515.384/0001-24
PROCESSO: 25351.874811/2016-05 AUTORIZ/MS: 2.08553.9
ATIVIDADE/CLASSE
TRANSPORTAR: COSMÉTICOS/PERFUMES/PROD. DE HIGIENE

EMPRESA: 3G LOG TRANSPORTES EIRELI
ENDEREÇO: AV. COMENDADOR ALEXANDRINO GARCIA, 309
BAIRRO: MARTA HELENA CEP: 38402226 - UBERLÂNDIA/MG
CNPJ: 15.292.743/0001-50
PROCESSO: 25351.173719/2017-05 AUTORIZ/MS: 2.09334.9
ATIVIDADE/CLASSE
TRANSPORTAR: COSMÉTICOS/PERFUMES/PRODUTOS DE HIGIENE

EMPRESA: SANIMED INDUSTRIA E COMERCIO DE PRODUTO HOSPITALARES EIRELLI
ENDEREÇO: RUA RICARDO GEORG 1115
BAIRRO: ITUOPAVA CENTRAL CEP: 89069100 - BLUMENAU/SC
CNPJ: 24.537.945/0001-05
PROCESSO: 25351.595488/2016-05 AUTORIZ/MS: 2.09135.1
ATIVIDADE/CLASSE
ARMAZENAR: COSMÉTICOS/PERFUMES/PRODUTOS DE HIGIENE
DISTRIBUIR: COSMÉTICOS/PERFUMES/PRODUTOS DE HIGIENE
EXPEDIR: COSMÉTICOS/PERFUMES/PRODUTOS DE HIGIENE
TRANSPORTAR: COSMÉTICOS/PERFUMES/PRODUTOS DE HIGIENE

EMPRESA: MAYCON WILL EIRELI - ME
ENDEREÇO: rua alvorada 180
BAIRRO: Flor de Nápolis CEP: 88106460 - SÃO JOSÉ/SC
CNPJ: 18.712.790/0001-80
PROCESSO: 25351.016675/2017-05 AUTORIZ/MS: 2.09147.3
ATIVIDADE/CLASSE
ARMAZENAR: COSMÉTICOS/PERFUMES/PRODUTOS DE HIGIENE
DISTRIBUIR: COSMÉTICOS/PERFUMES/PRODUTOS DE HIGIENE
EXPEDIR: COSMÉTICOS/PERFUMES/PRODUTOS DE HIGIENE

EMPRESA: JLL DISTRIBUIDORA DE COSMÉTICOS EIRELI
ENDEREÇO: QUADRA SAAN QUADRA 1 1350
BAIRRO: ZONA INDUSTRIAL CEP: 70632100 - BRASÍLIA/DF
CNPJ: 22.702.370/0001-03
PROCESSO: 25351.140592/2017-06 AUTORIZ/MS: 2.09271.1
ATIVIDADE/CLASSE
ARMAZENAR: COSMÉTICOS/PERFUMES/PRODUTOS DE HIGIENE
DISTRIBUIR: COSMÉTICOS/PERFUMES/PRODUTOS DE HIGIENE
EXPEDIR: COSMÉTICOS/PERFUMES/PRODUTOS DE HIGIENE
EXPORTAR: COSMÉTICOS/PERFUMES/PRODUTOS DE HIGIENE
IMPORTAR: COSMÉTICOS/PERFUMES/PRODUTOS DE HIGIENE

EMPRESA: NOVA DISTRIBUIDORA DE MEDICAMENTOS LTDA



ENDEREÇO: PRAÇA BARAO DE MARUIM 8
 BAIRRO: CENTRO CEP: 49770000 - MARUIM/SE
 CNPJ: 27.956.951/0001-95
 PROCESSO: 25351.405759/2017-82 AUTORIZ/MS: 7.52859.6
 ATIVIDADE/CLASSE
 COMÉRCIO: ALIMENTOS PERMITIDOS/CORRELATOS/COSMÉTICOS/PERFUMES/PRODUTOS DE HIGIENE
 DISPENSAÇÃO DE MEDICAMENTOS, INCLUSIVE SUJEITOS A CONTROLE ESPECIAL:

ATIVIDADE/CLASSE
 COMÉRCIO: ALIMENTOS PERMITIDOS/CORRELATOS/COSMÉTICOS/PERFUMES/PRODUTOS DE HIGIENE
 DISPENSAÇÃO DE PLANTAS MEDICINAIS: -
 DISPENSAÇÃO DE MEDICAMENTOS, INCLUSIVE SUJEITOS A CONTROLE ESPECIAL:
 MANIPULAÇÃO DE PRODUTOS MAGISTRAIS: -
 MANIPULAÇÃO DE PRODUTOS OFICINAIS: -
 PRESTAÇÃO DE SERVIÇOS FARMACÊUTICOS: -

EMPRESA: COMERCIAL DE MEDICAMENTOS MORAIS E MARTINS LTDA
 ENDEREÇO: RUA 17 157
 BAIRRO: CENTRO CEP: 72930000 - ALEXÂNIA/GO
 CNPJ: 08.601.190/0001-04
 PROCESSO: 25351.124301/2014-82 AUTORIZ/MS: 7.12955.8
 ATIVIDADE/CLASSE
 COMÉRCIO: ALIMENTOS PERMITIDOS/CORRELATOS/COSMÉTICOS/PERFUMES/PRODUTOS DE HIGIENE
 DISPENSAÇÃO DE MEDICAMENTOS, INCLUSIVE SUJEITOS A CONTROLE ESPECIAL:
 FRACIONAMENTO:
 PRESTAÇÃO DE SERVIÇOS FARMACÊUTICOS: -

EMPRESA: Farmácia Pague Menos Ltda
 ENDEREÇO: AVENIDA SANTO ANTONIO 425
 BAIRRO: CENTRO CEP: 89515000 - LEBON RÉGIS/SC
 CNPJ: 13.354.727/0001-19
 PROCESSO: 25351.241167/2014-83 AUTORIZ/MS: 7.18182.5
 ATIVIDADE/CLASSE
 COMÉRCIO: ALIMENTOS PERMITIDOS/CORRELATOS/COSMÉTICOS/PERFUMES/PRODUTOS DE HIGIENE
 DISPENSAÇÃO DE PLANTAS MEDICINAIS: -
 DISPENSAÇÃO DE MEDICAMENTOS, INCLUSIVE SUJEITOS A CONTROLE ESPECIAL:

EMPRESA: DROGARIA ISABELLA DE ITUVEVA LTDA
 ENDEREÇO: avenida brasil, 17 - complemento a
 BAIRRO: centro CEP: 13295000 - ITUVEVA/SP
 CNPJ: 21.541.948/0001-24
 PROCESSO: 25351.437477/2015-82 AUTORIZ/MS: 7.40097.3
 ATIVIDADE/CLASSE
 COMÉRCIO: ALIMENTOS PERMITIDOS/CORRELATOS/COSMÉTICOS/PERFUMES/PRODUTOS DE HIGIENE
 DISPENSAÇÃO DE PLANTAS MEDICINAIS: -
 DISPENSAÇÃO DE MEDICAMENTOS, INCLUSIVE SUJEITOS A CONTROLE ESPECIAL:
 PRESTAÇÃO DE SERVIÇOS FARMACÊUTICOS: -

EMPRESA: MAZZONI COSTA & CIA LTDA
 ENDEREÇO: RUA DOS ANDRADAS 169
 BAIRRO: CENTRO CEP: 36155000 - CORONEL PACHECO/MG
 CNPJ: 24.184.681/0002-34
 PROCESSO: 25351.704523/2014-83 AUTORIZ/MS: 7.33254.7
 ATIVIDADE/CLASSE
 COMÉRCIO: ALIMENTOS PERMITIDOS/CORRELATOS/COSMÉTICOS/PERFUMES/PRODUTOS DE HIGIENE
 DISPENSAÇÃO DE MEDICAMENTOS, INCLUSIVE SUJEITOS A CONTROLE ESPECIAL:

EMPRESA: FARMACIA REGIONAL DE CORDEIRO LTDA.
 ENDEREÇO: AVENIDA RAUL VEIGA 86
 BAIRRO: CENTRO CEP: 28540000 - CORDEIRO/RJ
 CNPJ: 27.608.918/0001-74
 PROCESSO: 25351.650038/2014-82 AUTORIZ/MS: 7.32418.8
 ATIVIDADE/CLASSE
 COMÉRCIO: ALIMENTOS PERMITIDOS/CORRELATOS/COSMÉTICOS/PERFUMES/PRODUTOS DE HIGIENE
 DISPENSAÇÃO DE MEDICAMENTOS, INCLUSIVE SUJEITOS A CONTROLE ESPECIAL:

EMPRESA: MARLEY ZEILINGER NASCIMENTO - ME
 ENDEREÇO: AVENIDA ANTONIO JOAQUIM DE MOURA ANDRADE 1410
 BAIRRO: CENTRO CEP: 79750000 - NOVA ANDRADINA/MS
 CNPJ: 05.015.978/0001-40
 PROCESSO: 25351.183534/2002-83 AUTORIZ/MS: 0.17723.1
 ATIVIDADE/CLASSE
 COMÉRCIO: ALIMENTOS PERMITIDOS/CORRELATOS/COSMÉTICOS/PERFUMES/PRODUTOS DE HIGIENE
 DISPENSAÇÃO DE PLANTAS MEDICINAIS: -
 DISPENSAÇÃO DE MEDICAMENTOS, INCLUSIVE SUJEITOS A CONTROLE ESPECIAL:
 PRESTAÇÃO DE SERVIÇOS FARMACÊUTICOS: -

EMPRESA: JULIANA BOTELHO DE LIMA E SILVA ME
 ENDEREÇO: RUA BARAO DE MADALENA 50
 BAIRRO: CENTRO CEP: 28770000 - SANTA MARIA MADALENA/RJ
 CNPJ: 39.488.977/0001-16
 PROCESSO: 25351.209482/2002-82 AUTORIZ/MS: 0.16321.5
 ATIVIDADE/CLASSE
 COMÉRCIO: ALIMENTOS PERMITIDOS/CORRELATOS/COSMÉTICOS/PERFUMES/PRODUTOS DE HIGIENE
 DISPENSAÇÃO DE PLANTAS MEDICINAIS: -
 DISPENSAÇÃO DE MEDICAMENTOS, INCLUSIVE SUJEITOS A CONTROLE ESPECIAL:

EMPRESA: FARMACIA AMARAL DE ITAOCARA LTDA
 ENDEREÇO: RUA NILO PECANHA 498
 BAIRRO: CENTRO CEP: 28570000 - ITAOCARA/RJ
 CNPJ: 36.289.601/0001-03
 PROCESSO: 25351.192444/2002-83 AUTORIZ/MS: 0.07953.8
 ATIVIDADE/CLASSE
 COMÉRCIO: ALIMENTOS PERMITIDOS/CORRELATOS/COSMÉTICOS/PERFUMES/PRODUTOS DE HIGIENE
 DISPENSAÇÃO DE MEDICAMENTOS, INCLUSIVE SUJEITOS A CONTROLE ESPECIAL:

EMPRESA: MARANHÃO E AZEVEDO LTDA
 ENDEREÇO: RUA RIO BRANCO 196
 BAIRRO: CENTRO CEP: 65602060 - CAXIAS/MA
 CNPJ: 12.093.217/0003-34
 PROCESSO: 25351.228369/2017-82 AUTORIZ/MS: 7.51504.2
 ATIVIDADE/CLASSE
 COMÉRCIO: ALIMENTOS PERMITIDOS/CORRELATOS/COSMÉTICOS/PERFUMES/PRODUTOS DE HIGIENE
 DISPENSAÇÃO DE MEDICAMENTOS NÃO SUJEITOS AO CONTROLE ESPECIAL: -
 MANIPULAÇÃO DE PRODUTOS MAGISTRAIS: -
 MANIPULAÇÃO DE PRODUTOS OFICINAIS: -

EMPRESA: ARAUJO COMERCIO DE PRODUTOS HOSPITALARES LTDA
 ENDEREÇO: AVENIDA JOAQUIM NABUCCO, Nº 846
 BAIRRO: CENTRO CEP: 69020030 - MANAUS/AM
 CNPJ: 04.361.309/0001-68
 PROCESSO: 25351.065613/2003-83 AUTORIZ/MS: 1.05753.2
 ATIVIDADE/CLASSE
 ARMAZENAR: MEDICAMENTO
 DISTRIBUIR: MEDICAMENTO
 EXPEDIR: MEDICAMENTO

EMPRESA: DJ FARMA FARMACIAS LTDA ME
 ENDEREÇO: RUA AZAMBUJA 968
 BAIRRO: AZAMBUJA CEP: 88353460 - BRUSQUE/SC
 CNPJ: 19.964.894/0001-68
 PROCESSO: 25351.219523/2014-82 AUTORIZ/MS: 7.16683.3
 ATIVIDADE/CLASSE
 COMÉRCIO: ALIMENTOS PERMITIDOS/CORRELATOS/COSMÉTICOS/PERFUMES/PRODUTOS DE HIGIENE
 DISPENSAÇÃO DE PLANTAS MEDICINAIS: -
 DISPENSAÇÃO DE MEDICAMENTOS, INCLUSIVE SUJEITOS A CONTROLE ESPECIAL:
 FRACIONAMENTO: -
 PRESTAÇÃO DE SERVIÇOS FARMACÊUTICOS: -

EMPRESA: E B BOEIRA FARMACIA - EPP
 ENDEREÇO: AVENIDA MOREIRA PAZ 707
 BAIRRO: FATIMA CEP: 95200000 - VACARIA/RS
 CNPJ: 14.468.447/0001-02
 PROCESSO: 25351.018689/2014-83 AUTORIZ/MS: 7.08558.8
 ATIVIDADE/CLASSE
 COMÉRCIO: ALIMENTOS PERMITIDOS/CORRELATOS/COSMÉTICOS/PERFUMES/PRODUTOS DE HIGIENE
 DISPENSAÇÃO DE PLANTAS MEDICINAIS: -
 DISPENSAÇÃO DE MEDICAMENTOS, INCLUSIVE SUJEITOS A CONTROLE ESPECIAL:
 PRESTAÇÃO DE SERVIÇOS FARMACÊUTICOS: -

EMPRESA: ROMANELLI E SILVA DROGARIA LTDA
 ENDEREÇO: RUA CAPITAO FRANCISCO MOTA 03
 BAIRRO: CENTRO CEP: 37460000 - PASSA QUATRO/MG
 CNPJ: 28.108.404/0001-12
 PROCESSO: 25351.505036/2017-82 AUTORIZ/MS: 7.54242.6
 ATIVIDADE/CLASSE
 COMÉRCIO: ALIMENTOS PERMITIDOS/CORRELATOS/COSMÉTICOS/PERFUMES/PRODUTOS DE HIGIENE
 DISPENSAÇÃO DE MEDICAMENTOS, INCLUSIVE SUJEITOS A CONTROLE ESPECIAL:

EMPRESA: FARMACIA VILA BATISTA LTDA - ME
 ENDEREÇO: AVENIDA JERONIMO MONTEIRO 987
 BAIRRO: PAUL CEP: 29115045 - VILA VELHA/ES
 CNPJ: 28.058.550/0001-80
 PROCESSO: 25351.689424/2013-83 AUTORIZ/MS: 7.05137.4
 ATIVIDADE/CLASSE
 COMÉRCIO: ALIMENTOS PERMITIDOS/CORRELATOS/COSMÉTICOS/PERFUMES/PRODUTOS DE HIGIENE
 DISPENSAÇÃO DE MEDICAMENTOS, INCLUSIVE SUJEITOS A CONTROLE ESPECIAL:
 PRESTAÇÃO DE SERVIÇOS FARMACÊUTICOS: -

EMPRESA: CIRURGICA UNIAO LTDA
 ENDEREÇO: RUA 25 1908
 BAIRRO: JARDIM SAO PAULO CEP: 13503010 - RIO CLARO/SP
 CNPJ: 04.063.331/0001-21
 PROCESSO: 25351.424690/2017-82 AUTORIZ/MS: 1.16814.7
 ATIVIDADE/CLASSE
 ARMAZENAR: MEDICAMENTO
 DISTRIBUIR: MEDICAMENTO
 EXPEDIR: MEDICAMENTO

EMPRESA: CMH - CENTRAL DE MEDICAMENTOS HOSPITALARES - EIRELI - ME
 ENDEREÇO: RUA DOUTOR MARIO CLAPIER URBINATTI 1434
 BAIRRO: JARDIM CANADA CEP: 87080120 - MARINGÁ/PR
 CNPJ: 23.228.076/0001-74
 PROCESSO: 25351.764548/2015-83 AUTORIZ/MS: 1.14954.8
 ATIVIDADE/CLASSE
 ARMAZENAR: MEDICAMENTO
 DISTRIBUIR: MEDICAMENTO
 EXPEDIR: MEDICAMENTO

EMPRESA: CRISTIANO W GOULART & CIA LTDA
 ENDEREÇO: AVENIDA URUGUAI Nº 644
 BAIRRO: CENTRO CEP: 98910000 - TRÊS DE MAIO/RS
 CNPJ: 90.512.054/0001-29
 PROCESSO: 25351.265398/2014-82 AUTORIZ/MS: 7.17462.6
 ATIVIDADE/CLASSE
 COMÉRCIO: ALIMENTOS PERMITIDOS/CORRELATOS/COSMÉTICOS/PERFUMES/PRODUTOS DE HIGIENE
 DISPENSAÇÃO DE MEDICAMENTOS, INCLUSIVE SUJEITOS A CONTROLE ESPECIAL:
 FRACIONAMENTO:
 PRESTAÇÃO DE SERVIÇOS FARMACÊUTICOS: -

EMPRESA: DROGARIA RUBIACEA LTDA
 ENDEREÇO: AVENIDA SIR ALEXANDRE FLEMING 25
 BAIRRO: CENTRO CEP: 16750000 - RUBIACEA/SP
 CNPJ: 09.236.359/0001-37
 PROCESSO: 25351.194249/2008-83 AUTORIZ/MS: 0.53814.9
 ATIVIDADE/CLASSE
 COMÉRCIO: COSMÉTICOS/PERFUMES/PRODUTOS DE HIGIENE
 DISPENSAÇÃO DE MEDICAMENTOS, INCLUSIVE SUJEITOS A CONTROLE ESPECIAL:
 PRESTAÇÃO DE SERVIÇOS FARMACÊUTICOS: -

EMPRESA: JANDER BARCELOS FERREIRA EIRELI
 ENDEREÇO: AVENIDA CONSELHEIRO ANTONIO PRADO, Nº 1.464
 BAIRRO: CENTRO CEP: 15775000 - SANTA FÉ DO SUL/SP
 CNPJ: 05.677.457/0001-59
 PROCESSO: 25351.046365/2003-82 AUTORIZ/MS: 0.39585.1

EMPRESA: DROGARIA ZAMPOL LTDA
 ENDEREÇO: RUA CAPITAO JOSÉ GALLO Nº 74
 BAIRRO: CENTRO CEP: 09400080 - RIBEIRÃO PIRES/SP
 CNPJ: 57.494.437/0001-46
 PROCESSO: 25351.220324/2002-83 AUTORIZ/MS: 0.14214.3
 ATIVIDADE/CLASSE
 COMÉRCIO: ALIMENTOS PERMITIDOS/CORRELATOS/COSMÉTICOS/PERFUMES/PRODUTOS DE HIGIENE
 DISPENSAÇÃO DE MEDICAMENTOS, INCLUSIVE SUJEITOS A CONTROLE ESPECIAL:
 PRESTAÇÃO DE SERVIÇOS FARMACÊUTICOS: -

EMPRESA: SERAFIM & MORAES LTDA

R
P



Consultas / Funcionamento de Empresa Nacional / Resultado / Detalhamento

Dados da Empresa Nacional

Razão SocialCMH - CENTRAL DE MEDICAMENTOS HOSPITALARES - EIRELI - ME
CNPJ

23.228.076/0001-74

Endereço Completo

Rua DOUTOR MARIO CLAPIER URBINATTI Nº 1434 - JARDIM CANADA CEP: 87.080-120 - MARINGÁ/PR

Telefone

(44) 3255-3774

Responsável Técnico

PAULA TANIA SEGATE

Responsável Legal

LEANDRO ROSSONI

Dados do Cadastro

Cadastro Nº

1.14.955-1

Data do Cadastro

11/01/2016

Situação Ativa**Nº do Processo**

25351.764544/2015-77

Cadastro

1 - Medicamento Especial

Atividades / Classes**Armazenar**

- Medicamento

Distribuir

- Medicamento

Expedir

- Medicamento

Certificado de Boas Práticas de Fabricação - CBPF (Vigente)

Empresa Solicitante	Linhas de Certificação Vigentes	Data de Publicação	Vencimento do Certificado
---------------------	---------------------------------	--------------------	---------------------------

Nenhum registro encontrado

Certificado de Boas Práticas de Distribuição e Armazenagem - CBPDA (Vigente)

Empresa Solicitante	Linhas de Certificação Vigentes	Data de Publicação	Vencimento do Certificado
Nenhum registro encontrado			
			<input type="button" value="Voltar"/>

1
P

+

RESOLUÇÃO-RE Nº 2.122, DE 1º DE AGOSTO DE 2019

O Gerente-Geral de Inspeção e Fiscalização Sanitária, no uso das atribuições que lhe confere o art. 171, aliado ao art. 54, I, § 1º do Regimento Interno aprovado pela Resolução da Diretoria Colegiada - RDC nº 255, de 10 de dezembro de 2018, considerando o cumprimento dos requisitos de Boas Práticas de Fabricação preconizados em legislação vigente, para a área de Medicamentos, resolve:

Art. 1º Conceder à empresa constante no anexo, a Certificação de Boas Práticas de Fabricação de Medicamentos.

Art. 2º A presente Certificação tem validade de 2 (dois) anos a partir da sua publicação.

Art. 3º Esta Resolução entra em vigor na data de sua publicação.

RONALDO LUCIO PONCIANO GOMES

ANEXO

Fabricante: Baxalta US Inc.
Endereço: 1700 Rancho Conejo Boulevard, Thousand Oaks, California (CA) 91320
País: Estados Unidos da América
Solicitante: Shire Farmacêutica Brasil Ltda. CNPJ: 07.898.671/0001-60
Autorização de Funcionamento: 1.06.979-1 Expediente(s): 0095154/19-4
Certificado de Boas Práticas de Fabricação de Medicamentos:
Insumos farmacêuticos ativos biológicos: alfaoctocogúe e alfaruriocogúe pegol.

RESOLUÇÃO-RE Nº 2.133, DE 2 DE AGOSTO DE 2019

O Gerente-Geral de Inspeção e Fiscalização Sanitária, no uso das atribuições que lhe confere o art. 171, aliado ao art. 54, I, § 1º do Regimento Interno aprovado pela Resolução da Diretoria Colegiada - RDC nº 255, de 10 de dezembro de 2018, considerando o descumprimento dos requisitos de Boas Práticas de Fabricação preconizados em legislação vigente, para a área de Cosméticos, Perfumes e Produtos de Higiene, resolve:

Art. 1º Indeferir o Pedido de Certificação de Boas Práticas de Fabricação de Cosméticos, Perfumes e Produtos de Higiene da empresa constante no anexo.

Art. 2º Esta Resolução entra em vigor na data de sua publicação.

RONALDO LUCIO PONCIANO GOMES

ANEXO

Empresa: Crol Ciência Cosmética LTDA-ME
CNPJ: 66.620.691/0001-34
Endereço: Rua José Carlos Cavina, nº 98, Jardim Canadá
Município: Assis - CEP: SP
Autorização de Funcionamento: 2.03269-7
Expediente: 0271190/19-7
Linha: Semissólidos
Motivo: Não cumprimento ao estabelecido na Resolução RDC nº 48/2013.

RESOLUÇÃO-RE Nº 2.136, DE 2 DE AGOSTO DE 2019

O Gerente-Geral de Inspeção e Fiscalização Sanitária, no uso das atribuições que lhe confere o art. 171, aliado ao art. 54, I, § 1º do Regimento Interno aprovado pela Resolução da Diretoria Colegiada - RDC nº 255, de 10 de dezembro de 2018, considerando o cumprimento dos requisitos de Boas Práticas de Fabricação preconizados em legislação vigente, para a área de Medicamentos, resolve:

Art. 1º Conceder à empresa constante no ANEXO, a Certificação de Boas Práticas de Fabricação de Medicamentos.

Art. 2º A presente Certificação terá validade de 2 (dois) anos a partir da sua publicação.

Art. 3º Esta Resolução entra em vigor na data de sua publicação.

RONALDO LUCIO PONCIANO GOMES

ANEXO

EMPRESA FABRICANTE: ALKEM LABORATORIES LIMITED
ENDEREÇO: VILLAGE THANA, BADDI, DISTT. SOLAN, (H.P), INDIA - PAÍS: ÍNDIA - CÓDIGO ÚNICO: A.1259
EMPRESA SOLICITANTE: FARMA VISION IMPORTAÇÃO E EXPORTAÇÃO DE MEDICAMENTOS LTDA - CNPJ: 09.058.502/0001-48
AUTORIZ/MS: 1074651 - EXPEDIENTE(S): 1154118/18-1
CERTIFICADO DE BOAS PRÁTICAS DE FABRICAÇÃO DE MEDICAMENTOS: Sólidos não estéreis; Cápsulas

COORDENAÇÃO DE AUTORIZAÇÃO DE FUNCIONAMENTO DE EMPRESAS

RESOLUÇÃO-RE Nº 2.052, DE 30 DE JULHO DE 2019

A Coordenadora de Autorização de Funcionamento de Empresas, no uso das atribuições que lhe confere o art. 169, aliado ao art. 54, I, § 1º do Regimento Interno aprovado pela Resolução da Diretoria Colegiada - RDC nº 255, de 10 de dezembro de 2018, resolve:

Art. 1º Alterar a Autorização de Funcionamento das Empresas constantes no anexo desta Resolução.

Art. 2º Esta Resolução entra em vigor na data de sua publicação.

ROBERTA MENESES MARQUEZ DE AMORIM

ANEXO

EMPRESA: LOG 10 EXPRESS LTDA.
ENDEREÇO: Rua QUITANDUBA 73
BAIRRO: CAXINGUI CEP: 05516030 - SÃO PAULO/SP
CNPJ: 12.561.867/0001-51
PROCESSO: 25351.079650/2017-01 AUTORIZ/MS: 2.09196.2
ATIVIDADE/CLASSE
ARMAZENAR: COSMÉTICOS
DISTRIBUIR: COSMÉTICOS
EXPEDIR: COSMÉTICOS
TRANSPORTAR: COSMÉTICOS

EMPRESA: RODAN EXPRESS TRANSPORTES ESPECIALIZADOS LTDA - ME
ENDEREÇO: Avenida PARANAPANEMA (JD S J TADEU) 492
BAIRRO: TABOAO CEP: 09930450 - DIADEMA/SP
CNPJ: 05.164.692/0001-27
PROCESSO: 25351.631178/2017-02 AUTORIZ/MS: 2.09741.4
ATIVIDADE/CLASSE
TRANSPORTAR: COSMÉTICOS/PERFUMES/PRODUTOS DE HIGIENE

EMPRESA: Recommed Prestação de Serviços e Vendas eireli
ENDEREÇO: Rua CAPEBERIBÉ 519
BAIRRO: BARCELONA CEP: 09551210 - SÃO CAETANO DO SUL/SP
CNPJ: 07.929.430/0001-31
PROCESSO: 25351.408921/2018-03 AUTORIZ/MS: 4.00146.9
ATIVIDADE/CLASSE

ARMAZENAR: COSMÉTICOS/PERFUMES/PRODUTOS DE HIGIENE
DISTRIBUIR: COSMÉTICOS/PERFUMES/PRODUTOS DE HIGIENE
EXPEDIR: COSMÉTICOS/PERFUMES/PRODUTOS DE HIGIENE

EMPRESA: Expressa Fiel LTDA - EPP
ENDEREÇO: Rua JOSE GOMES OTERO 113
BAIRRO: VILA BARROS CEP: 07192000 - GUARULHOS/SP
CNPJ: 13.762.882/0001-74
PROCESSO: 25351.453049/2016-03 AUTORIZ/MS: 2.08999.1
ATIVIDADE/CLASSE
TRANSPORTAR: COSMÉTICOS/PERFUMES/PRODUTOS DE HIGIENE

EMPRESA: K7 QUÍMICA DO BRASIL LTDA - ME
ENDEREÇO: Rodovia GOVERNADOR MARIO COVAS S/N
BAIRRO: COMUNIDADE URBANA DE IGUAPE CEP: 29227404 - GUARAPARI/ES
CNPJ: 23.267.516/0001-00
PROCESSO: 25351.068239/2017-04 AUTORIZ/MS: 2.09215.8
ATIVIDADE/CLASSE
ARMAZENAR: COSMÉTICOS/PERFUMES/PRODUTOS DE HIGIENE
DISTRIBUIR: COSMÉTICOS/PERFUMES/PRODUTOS DE HIGIENE
EMBALAR: COSMÉTICOS/PERFUMES/PRODUTOS DE HIGIENE
EXPEDIR: COSMÉTICOS/PERFUMES/PRODUTOS DE HIGIENE
FABRICAR: COSMÉTICOS/PERFUMES/PRODUTOS DE HIGIENE
REEMBALAR: COSMÉTICOS/PERFUMES/PRODUTOS DE HIGIENE

EMPRESA: ALL GREEN IMPORTAÇÃO E EXPORTAÇÃO EIRELI
ENDEREÇO: Rua Apeninos, nº 400, sala 1110
BAIRRO: Aclimação CEP: 01533000 - SÃO PAULO/SP
CNPJ: 19.870.224/0001-82
PROCESSO: 25351.339172/2016-06 AUTORIZ/MS: 2.09230.9
ATIVIDADE/CLASSE
ARMAZENAR: COSMÉTICOS/PERFUMES/PRODUTOS DE HIGIENE
DISTRIBUIR: COSMÉTICOS/PERFUMES/PRODUTOS DE HIGIENE
EXPEDIR: COSMÉTICOS/PERFUMES/PRODUTOS DE HIGIENE
IMPORTAR: COSMÉTICOS/PERFUMES/PRODUTOS DE HIGIENE

EMPRESA: GOLDEN CARE DISTRIBUIDORA EIRELI
ENDEREÇO: RUA SANTO ANTONIO Nº204 - LOJA 02
BAIRRO: SANTO ANTONIO CEP: 35300145 - CARATINGA/MG
CNPJ: 17.288.441/0001-33
PROCESSO: 25351.107347/2017-07 AUTORIZ/MS: 2.09226.6
ATIVIDADE/CLASSE
ARMAZENAR: COSMÉTICOS/PERFUMES/PRODUTOS DE HIGIENE
DISTRIBUIR: COSMÉTICOS/PERFUMES/PRODUTOS DE HIGIENE
EXPEDIR: COSMÉTICOS/PERFUMES/PRODUTOS DE HIGIENE
TRANSPORTAR: COSMÉTICOS

EMPRESA: AZUL FARMA DISTRIBUIDORA DE MEDICAMENTOS LTDA
ENDEREÇO: Avenida JOSE LEITE 3251
BAIRRO: CAJI CEP: 42722020 - LAURO DE FREITAS/BA
CNPJ: 26.476.117/0001-30
PROCESSO: 25351.116082/2017-08 AUTORIZ/MS: 2.09217.5
ATIVIDADE/CLASSE
ARMAZENAR: COSMÉTICOS
DISTRIBUIR: COSMÉTICOS
EXPEDIR: COSMÉTICOS

EMPRESA: MEDIMPORT COMÉRCIO DE PRODUTOS HOSPITALARES EIRELI - EPP
ENDEREÇO: Rua ANHANGUERA 876
BAIRRO: PIRATININGA CEP: 06230110 - OSASCO/SP
CNPJ: 03.434.334/0001-61
PROCESSO: 25351.427401/2012-13 AUTORIZ/MS: 2.06487.9
ATIVIDADE/CLASSE
ARMAZENAR: COSMÉTICOS/PERFUMES/PRODUTOS DE HIGIENE
DISTRIBUIR: COSMÉTICOS/PERFUMES/PRODUTOS DE HIGIENE
EXPEDIR: COSMÉTICOS/PERFUMES/PRODUTOS DE HIGIENE
TRANSPORTAR: COSMÉTICOS/PERFUMES/PRODUTOS DE HIGIENE

EMPRESA: DUOMED PRODUTOS MÉDICOS E HOSPITALARES LTDA
ENDEREÇO: Rua FIRENZE 254
BAIRRO: JARDIM MONTECATINI CEP: 86186130 - CÂMBÉ/PR
CNPJ: 82.387.226/0001-51
PROCESSO: 25351.258523/2012-15 AUTORIZ/MS: 2.06405.5
ATIVIDADE/CLASSE
ARMAZENAR: COSMÉTICOS/PERFUMES/PRODUTOS DE HIGIENE
DISTRIBUIR: COSMÉTICOS/PERFUMES/PRODUTOS DE HIGIENE
EXPEDIR: COSMÉTICOS/PERFUMES/PRODUTOS DE HIGIENE

EMPRESA: FITOHERB NORDESTE DISTRIBUIDORA LTDA
ENDEREÇO: Rua ITAETE 434
BAIRRO: PITANGUEIRAS CEP: 42701360 - LAURO DE FREITAS/BA
CNPJ: 02.125.297/0001-47
PROCESSO: 25351.003239/2016-15 AUTORIZ/MS: 2.08642.6
ATIVIDADE/CLASSE
ARMAZENAR: COSMÉTICOS/PERFUMES/PRODUTOS DE HIGIENE
DISTRIBUIR: COSMÉTICOS/PERFUMES/PRODUTOS DE HIGIENE
EXPEDIR: COSMÉTICOS/PERFUMES/PRODUTOS DE HIGIENE

EMPRESA: VITALLI FARMA MEDICAMENTOS LTDA
ENDEREÇO: Rua RUA ATILIO BATTISTON 425
BAIRRO: VILA CLAUDIA CEP: 14140000 - CRAVINHOS/SP
CNPJ: 11.140.026/0001-51
PROCESSO: 25351.115914/2012-16 AUTORIZ/MS: 2.06318.5
ATIVIDADE/CLASSE
ARMAZENAR: COSMÉTICOS/PERFUMES/PRODUTOS DE HIGIENE
DISTRIBUIR: COSMÉTICOS/PERFUMES/PRODUTOS DE HIGIENE
EXPEDIR: COSMÉTICOS/PERFUMES/PRODUTOS DE HIGIENE
TRANSPORTAR: COSMÉTICOS/PERFUMES/PRODUTOS DE HIGIENE

EMPRESA: ONCO PROD DISTRIBUIDORA DE PRODUTOS HOSPITALARES E ONCOLÓGICOS LTDA
ENDEREÇO: Rua OLIMPIADAS 100
BAIRRO: VILA OLIMPIA CEP: 04551000 - SÃO PAULO/SP
CNPJ: 04.307.650/0001-35
PROCESSO: 25351.419001/2014-16 AUTORIZ/MS: 2.07497.0
ATIVIDADE/CLASSE
ARMAZENAR: COSMÉTICOS/PERFUMES/PRODUTOS DE HIGIENE
DISTRIBUIR: COSMÉTICOS/PERFUMES/PRODUTOS DE HIGIENE
EXPEDIR: COSMÉTICOS/PERFUMES/PRODUTOS DE HIGIENE

EMPRESA: VITALLI FARMA MEDICAMENTOS LTDA
ENDEREÇO: Rua RUA ATILIO BATTISTON 425
BAIRRO: VILA CLAUDIA CEP: 14140000 - CRAVINHOS/SP
CNPJ: 11.140.026/0001-51
PROCESSO: 25351.115914/2012-16 AUTORIZ/MS: 2.06318.5
ATIVIDADE/CLASSE
ARMAZENAR: COSMÉTICOS/PERFUMES/PRODUTOS DE HIGIENE



PROCESSO: 25351.103049/2015-26 AUTORIZ/MS: 1.13647.1
 ATIVIDADE/CLASSE
 TRANSPORTAR: MEDICAMENTO

EMPRESA: P J COMERCIO DE MEDICAMENTOS EIRELI - ME
 ENDEREÇO: Avenida CUSSY DE ALMEIDA JUNIOR 3306
 BAIRRO: JARDIM DO PRADO CEP: 16025415 - ARAÇATUBA/SP
 CNPJ: 20.459.151/0001-10

PROCESSO: 25351.628673/2017-26 AUTORIZ/MS: 1.17261.2
 ATIVIDADE/CLASSE
 ARMAZENAR: MEDICAMENTO
 DISTRIBUIR: MEDICAMENTO
 EXPEDIR: MEDICAMENTO

EMPRESA: HORIZONTE DISTRIBUIDORA DE PRODUTOS PARA SAUDE EIRELI
 ENDEREÇO: AV ODILON ARAUJO 637
 BAIRRO: PICARRA CEP: 64017280 - TERESINA/PI
 CNPJ: 01.765.178/0001-96

PROCESSO: 25351.692945/2015-27 AUTORIZ/MS: 1.14823.5
 ATIVIDADE/CLASSE
 ARMAZENAR: MEDICAMENTO
 DISTRIBUIR: MEDICAMENTO
 EXPEDIR: MEDICAMENTO

EMPRESA: MANIPULAÇÃO DE MEDICAMENTOS BIORGÂNICA LTDA
 ENDEREÇO: Avenida DOUTOR ISMERINO SOARES DE CARVALHO 697
 BAIRRO: SETOR AEROPORTO CEP: 74075040 - GOIÂNIA/GO
 CNPJ: 01.165.329/0001-75

PROCESSO: 25351.467116/2014-27 AUTORIZ/MS: 1.11614.4
 ATIVIDADE/CLASSE
 MANIPULAR: INSUMOS FARMACÊUTICOS

EMPRESA: CIA DO TRANSPORTE LTDA - ME
 ENDEREÇO: Rua LUIZ BARBATO 24
 BAIRRO: ARISTEU DA COSTA RIOS CEP: 37558466 - POUSO ALEGRE/MG
 CNPJ: 24.378.405/0001-26

PROCESSO: 25351.240481/2016-28 AUTORIZ/MS: 1.15696.3
 ATIVIDADE/CLASSE
 TRANSPORTAR: INSUMOS FARMACÊUTICOS/MEDICAMENTO

EMPRESA: MARINA PITTA GOMES - ME
 ENDEREÇO: Rua PRUDENTE DE MORAES 263
 BAIRRO: CENTRO CEP: 13390000 - RIO DAS PEDRAS/SP
 CNPJ: 18.519.182/0001-77

PROCESSO: 25351.689171/2014-29 AUTORIZ/MS: 1.12861.3
 ATIVIDADE/CLASSE
 MANIPULAR: INSUMOS FARMACÊUTICOS

EMPRESA: DROGARIA CRUZEIRO FRANCA LTDA
 ENDEREÇO: Rua SANTOS PEREIRA 619
 BAIRRO: CIDADE NOVA CEP: 14401130 - FRANCA/SP
 CNPJ: 02.634.512/0001-35

PROCESSO: 25351.241371/2015-31 AUTORIZ/MS: 1.13991.9
 ATIVIDADE/CLASSE
 MANIPULAR: INSUMOS FARMACÊUTICOS

EMPRESA: NORDESTE COMERCIAL DE PRODUTOS FARMACEUTICOS LTDA
 ENDEREÇO: Rua TEODOMIRO DE CASTRO 4585
 BAIRRO: FLORESTA CEP: 60336010 - FORTALEZA/CE
 CNPJ: 23.455.090/0001-00

PROCESSO: 25351.191967/2017-34 AUTORIZ/MS: 1.16491.1
 ATIVIDADE/CLASSE
 ARMAZENAR: MEDICAMENTO
 DISTRIBUIR: MEDICAMENTO
 EXPEDIR: MEDICAMENTO

EMPRESA: NUTRIVITAL FARMACIA DE MANIPULAÇÃO LTDA ME
 ENDEREÇO: Rua GETULIO VARGAS 161
 BAIRRO: CENTRO CEP: 29200180 - GUARAPARI/ES
 CNPJ: 10.816.394/0001-91

PROCESSO: 25351.754708/2009-37 AUTORIZ/MS: 1.39140.1
 ATIVIDADE/CLASSE
 MANIPULAR: INSUMOS FARMACÊUTICOS

EMPRESA: GLOBAL DISTRIBUIDORA EIRELI
 ENDEREÇO: RUA HENRIQUE PEREIRA DE SOUZA, Nº 392
 BAIRRO: PARQUE PIAUI CEP: 65636210 - TIMON/MA
 CNPJ: 08.353.510/0001-54

PROCESSO: 25014.019762/2009-41 AUTORIZ/MS: 1.22460.5
 ATIVIDADE/CLASSE
 ARMAZENAR: MEDICAMENTO
 DISTRIBUIR: MEDICAMENTO
 EXPEDIR: MEDICAMENTO
 TRANSPORTAR: MEDICAMENTO

EMPRESA: NAZARIA DISTRIBUIDORA DE PRODUTOS FARMACEUTICOS LTDA
 ENDEREÇO: Avenida BR 116 1150
 BAIRRO: VELAME CEP: 58420000 - CAMPINA GRANDE/PB
 CNPJ: 07.224.991/0009-92

PROCESSO: 25351.359478/2014-41 AUTORIZ/MS: 1.10652.9
 ATIVIDADE/CLASSE
 ARMAZENAR: MEDICAMENTO
 DISTRIBUIR: MEDICAMENTO
 EXPEDIR: MEDICAMENTO

EMPRESA: PRONTO EXPRESS LOGISTICA SA
 ENDEREÇO: AV. CARMELA DUTRA, S/N GALPÃO 33 E 34
 BAIRRO: JD PRESIDENTE DUTRA CEP: 07170150 - GUARULHOS/SP
 CNPJ: 03.867.580/0057-61

PROCESSO: 25351.109758/2016-42 AUTORIZ/MS: 1.15546.5
 ATIVIDADE/CLASSE
 ARMAZENAR: INSUMOS FARMACÊUTICOS/MEDICAMENTO
 EXPEDIR: INSUMOS FARMACÊUTICOS/MEDICAMENTO
 TRANSPORTAR: INSUMOS FARMACÊUTICOS/MEDICAMENTO

EMPRESA: APAMED HOSPITALAR EIRELI - EPP
 ENDEREÇO: Avenida BRASIL SN
 BAIRRO: JARDIM BURITI SERENO CEP: 74943010 - APARECIDA DE GOIÂNIA/GO
 CNPJ: 19.891.676/0001-40

PROCESSO: 25351.112161/2015-44 AUTORIZ/MS: 1.13615.1
 ATIVIDADE/CLASSE
 ARMAZENAR: MEDICAMENTO
 DISTRIBUIR: MEDICAMENTO
 EXPEDIR: MEDICAMENTO

EMPRESA: RIO LOPES TRANSPORTES LTDA
 ENDEREÇO: Rua FRANCISCO DE S E MELO 01590
 BAIRRO: CORDOVIL CEP: 21010410 - RIO DE JANEIRO/RJ
 CNPJ: 29.516.838/0001-14

PROCESSO: 25351.049606/2003-45 AUTORIZ/MS: 1.21384.7
 ATIVIDADE/CLASSE
 TRANSPORTAR: INSUMOS FARMACÊUTICOS/MEDICAMENTO

EMPRESA: BRUNO GRAESER
 ENDEREÇO: Avenida LEONARDO DA VINCI 1034
 BAIRRO: VILA GUARANI Z SUL CEP: 04313000 - SÃO PAULO/SP
 CNPJ: 14.061.164/0001-33

PROCESSO: 25351.121185/2016-45 AUTORIZ/MS: 1.15540.3
 ATIVIDADE/CLASSE
 TRANSPORTAR: INSUMOS FARMACÊUTICOS/MEDICAMENTO

EMPRESA: Orthonews Círgicos e Ortopédicos Ltda- ME
 ENDEREÇO: Rua LEIRIA 539
 BAIRRO: SAO FRANCISCO CEP: 31255100 - BELO HORIZONTE/MG
 CNPJ: 11.453.723/0001-62

PROCESSO: 25351.006457/2015-47 AUTORIZ/MS: 1.13355.2
 ATIVIDADE/CLASSE
 ARMAZENAR: MEDICAMENTO
 DISTRIBUIR: MEDICAMENTO
 EXPEDIR: MEDICAMENTO

EMPRESA: MIRASSOL MED COMERCIO DE MEDICAMENTOS - EIRELI
 ENDEREÇO: Rua HEROTIDES MACIEL DE OLIVEIRA PONTES 949
 BAIRRO: SAO BERNARDO IV CEP: 15130001 - MIRASSOL/SP
 CNPJ: 13.046.855/0001-33

PROCESSO: 25351.596675/2013-49 AUTORIZ/MS: 1.23543.9
 ATIVIDADE/CLASSE
 ARMAZENAR: MEDICAMENTO
 DISTRIBUIR: MEDICAMENTO
 EXPEDIR: MEDICAMENTO

EMPRESA: SÃO GABRIEL TRANSPORTES EIRELI - ME
 ENDEREÇO: Rodovia ZACARIAS DE PAULA XAVIER 27363
 BAIRRO: CAMPO DE SANTANA CEP: 81690500 - CURITIBA/PR
 CNPJ: 15.488.297/0012-06

PROCESSO: 25351.563839/2017-51 AUTORIZ/MS: 1.17071.6
 ATIVIDADE/CLASSE
 TRANSPORTAR: MEDICAMENTO

EMPRESA: FARMACIA D & G LTDA-ME
 ENDEREÇO: Avenida GOVERNADOR VALADARES 122
 BAIRRO: CENTRO CEP: 36930000 - SIMONÉSIA/MG
 CNPJ: 09.280.737/0001-80

PROCESSO: 25351.015034/2014-53 AUTORIZ/MS: 1.40415.2
 ATIVIDADE/CLASSE
 MANIPULAR: INSUMOS FARMACÊUTICOS

EMPRESA: POLYMEDH, EIRELI
 ENDEREÇO: Avenida PRESIDENTE GETULIO VARGAS 4547
 BAIRRO: IANETAMA CEP: 68745000 - CASTANHAL/PA
 CNPJ: 63.848.345/0001-10

PROCESSO: 25351.722400/2014-56 AUTORIZ/MS: 1.13095.4
 ATIVIDADE/CLASSE
 ARMAZENAR: MEDICAMENTO
 DISTRIBUIR: MEDICAMENTO
 EXPEDIR: MEDICAMENTO
 TRANSPORTAR: MEDICAMENTO

EMPRESA: MEDICAL CENTER COMÉRCIO DE PRODUTOS HOSPITALARES LTDA
 ENDEREÇO: Rua DOUTOR GERINO DE SOUZA FILHO 1674
 BAIRRO: CENTRO CEP: 42703160 - LAURO DE FREITAS/BA
 CNPJ: 07.032.320/0001-72

PROCESSO: 25351.707557/2014-60 AUTORIZ/MS: 1.12898.2
 ATIVIDADE/CLASSE
 ARMAZENAR: MEDICAMENTO
 DISTRIBUIR: MEDICAMENTO
 EXPEDIR: MEDICAMENTO

EMPRESA: LOGIC PHARMA LOGÍSTICA E ARMAZENS GERAIS LTDA
 ENDEREÇO: Rodovia ANTONIO HEIL 1001
 BAIRRO: ITAIPAVA CEP: 88316001 - ITAJAÍ/SC
 CNPJ: 21.372.384/0001-43

PROCESSO: 25351.697734/2015-63 AUTORIZ/MS: 1.14836.1
 ATIVIDADE/CLASSE
 ARMAZENAR: INSUMOS FARMACÊUTICOS/MEDICAMENTO
 EXPEDIR: INSUMOS FARMACÊUTICOS/MEDICAMENTO
 TRANSPORTAR: INSUMOS FARMACÊUTICOS/MEDICAMENTO

EMPRESA: Nordmarket Comércio de Produtos Hospitalares LTDA
 ENDEREÇO: Avenida JOAO WALLIG 2640
 BAIRRO: DISTRITO INDUSTRIAL CEP: 58411170 - CAMPINA GRANDE/PB
 CNPJ: 19.125.796/0001-37

PROCESSO: 25351.394988/2017-64 AUTORIZ/MS: 1.16759.8
 ATIVIDADE/CLASSE
 ARMAZENAR: MEDICAMENTO
 DISTRIBUIR: MEDICAMENTO
 EXPEDIR: MEDICAMENTO

EMPRESA: S3 MED DISTRIBUIDORA DE MEDICAMENTOS LTDA
 ENDEREÇO: Rodovia CABO FRIO 7270
 BAIRRO: TAQUARA II CEP: 29167635 - SERRA/ES
 CNPJ: 09.660.958/0003-45

PROCESSO: 25351.457240/2016-69 AUTORIZ/MS: 1.15989.6
 ATIVIDADE/CLASSE
 ARMAZENAR: MEDICAMENTO
 DISTRIBUIR: MEDICAMENTO
 EXPEDIR: MEDICAMENTO

EMPRESA: mini drogas Ltda
 ENDEREÇO: Rua CEL. CORNELIO MACIEL 110
 BAIRRO: CENTRO CEP: 37445000 - CRUZÍLIA/MG
 CNPJ: 25.750.217/0001-40

PROCESSO: 25351.208833/2014-71 AUTORIZ/MS: 1.10311.1
 ATIVIDADE/CLASSE
 MANIPULAR: INSUMOS FARMACÊUTICOS

EMPRESA: CMH - CENTRAL DE MEDICAMENTOS HOSPITALARES - EIRELI - ME
 ENDEREÇO: Rua DOUTOR MARIO CLAPIER URBINATTI 1434
 BAIRRO: JARDIM CANADA CEP: 87080120 - MARINGÁ/PR
 CNPJ: 23.228.076/0001-74

PROCESSO: 25351.764544/2015-77 AUTORIZ/MS: 1.14955.1
 ATIVIDADE/CLASSE
 ARMAZENAR: MEDICAMENTO



DISTRIBUIR: MEDICAMENTO
EXPEDIR: MEDICAMENTO

EMPRESA: DECARES COMÉRCIO LTDA
ENDEREÇO: Avenida DO CÉTUR 325
BAIRRO: TARUMA CEP: 69022155 - MANAUS/AM
CNPJ: 01.708.499/0001-59
PROCESSO: 25009.002930/2004-81 AUTORIZ/MS: 1.21403.2
ATIVIDADE/CLASSE
ARMAZENAR: MEDICAMENTO
DISTRIBUIR: MEDICAMENTO
TRANSPORTAR: MEDICAMENTO

EMPRESA: BIOEXATA FARMACIA DE MANIPULACAO - EIRELI
ENDEREÇO: SHCGN CLR, QUADRA 703, BL G, LJ 27
BAIRRO: Asa Norte CEP: 70730517 - BRASÍLIA/DF
CNPJ: 05.700.671/0004-21
PROCESSO: 25351.271649/2010-81 AUTORIZ/MS: 1.39164.5
ATIVIDADE/CLASSE
MANIPULAR: INSUMOS FARMACÉUTICOS

EMPRESA: RIOBAHIAFARMA COMERCIO E DISTRIBUIÇÃO DE PRODUTOS MEDICOS E COSMETICOS LTDA - EPP
ENDEREÇO: Rua DO LUXEMBURGO 0
BAIRRO: GRANJAS RURAIS PRESIDENTE VARGAS CEP: 41230130 - SALVADOR/BA
CNPJ: 15.145.035/0001-96
PROCESSO: 25351.163822/2016-83 AUTORIZ/MS: 1.15579.0
ATIVIDADE/CLASSE
ARMAZENAR: MEDICAMENTO
DISTRIBUIR: MEDICAMENTO
EXPEDIR: MEDICAMENTO

EMPRESA: ajato transportes ltda EPP
ENDEREÇO: Avenida ALEXANDRE ALCINO 2228
BAIRRO: SANTA MARIA CEP: 49044093 - ARACAJU/SE
CNPJ: 07.515.777/0001-38
PROCESSO: 25351.293969/2014-85 AUTORIZ/MS: 1.10250.0
ATIVIDADE/CLASSE
TRANSPORTAR: MEDICAMENTO

EMPRESA: ATIVA DISTRIBUIÇÃO E LOGÍSTICA LTDA.
ENDEREÇO: Avenida PORTUGAL 3115
BAIRRO: CINCAO CEP: 32370970 - CONTAGEM/MG
CNPJ: 01.125.797/0008-92
PROCESSO: 25351.003486/2012-87 AUTORIZ/MS: 1.23044.5
ATIVIDADE/CLASSE
TRANSPORTAR: INSUMOS FARMACÉUTICOS/MEDICAMENTO

EMPRESA: AJUDACE ARMAZENS GERAIS LTDA EPP
ENDEREÇO: Rua DAS CASTANHEIRAS 200
BAIRRO: JARDIM SAO PEDRO CEP: 13187065 - HORTOLÂNDIA/SP
CNPJ: 23.383.365/0001-48
PROCESSO: 25351.804507/2016-88 AUTORIZ/MS: 1.15053.1
ATIVIDADE/CLASSE
ARMAZENAR: INSUMOS FARMACÉUTICOS/MEDICAMENTO
EXPEDIR: INSUMOS FARMACÉUTICOS/MEDICAMENTO

EMPRESA: PHARMA STAR COMERCIO DE MEDICAMENTOS LTDA - ME
ENDEREÇO: Rodovia GOVERNADOR MARIO COVAS 7270
BAIRRO: TAQUARA II CEP: 29167635 - SERRA/ES
CNPJ: 28.570.692/0001-22
PROCESSO: 25351.696283/2017-89 AUTORIZ/MS: 1.17298.1
ATIVIDADE/CLASSE
ARMAZENAR: MEDICAMENTO
DISTRIBUIR: MEDICAMENTO
EXPEDIR: MEDICAMENTO

EMPRESA: NORTE COMERCIAL DISTRIBUIDORA DE MEDICAMENTOS LTDA. - EPP
ENDEREÇO: Rua RIO ICA 857
BAIRRO: NOSSA SENHORA DAS GRACAS CEP: 69053100 - MANAUS/AM
CNPJ: 17.706.732/0001-02
PROCESSO: 25351.338254/2017-90 AUTORIZ/MS: 1.16683.4
ATIVIDADE/CLASSE
ARMAZENAR: MEDICAMENTO
DISTRIBUIR: MEDICAMENTO
EXPEDIR: MEDICAMENTO

EMPRESA: R.M. ANTUNES & SANTOS LTDA
ENDEREÇO: Avenida BRASIL 1940
BAIRRO: INDUSTRIAL CEP: 85601660 - FRANCISCO BELTRÃO/PR
CNPJ: 05.779.417/0002-07
PROCESSO: 25351.925183/2016-94 AUTORIZ/MS: 1.15286.7
ATIVIDADE/CLASSE
MANIPULAR: INSUMOS FARMACÉUTICOS

EMPRESA: VIX COMÉRCIO DE PRODUTOS FARMACÉUTICOS E HOSPITALARES EIRELI - EPP
ENDEREÇO: Avenida MAR DO NORTE 83
BAIRRO: PRAÇA DO MORRO CEP: 29216580 - GUARAPARI/ES
CNPJ: 14.832.987/0001-15
PROCESSO: 25351.195193/2012-95 AUTORIZ/MS: 1.23198.8
ATIVIDADE/CLASSE
ARMAZENAR: MEDICAMENTO
DISTRIBUIR: MEDICAMENTO
EXPEDIR: MEDICAMENTO

EMPRESA: HARMONIZE FARMÁCIA DE MANIPULAÇÃO LTDA
ENDEREÇO: Avenida BRASIL 424
BAIRRO: IGUAÇU CEP: 35162036 - IPATINGA/MG
CNPJ: 38.466.637/0001-40
PROCESSO: 25000.012741/98-79 AUTORIZ/MS: 1.34084.7
ATIVIDADE/CLASSE
MANIPULAR: INSUMOS FARMACÉUTICOS

EMPRESA: NEVES & GUIMARÃES LTDA.
ENDEREÇO: Rua QUINZE DE NOVEMBRO 704
BAIRRO: CENTRO CEP: 96015000 - PELOTAS/RS
CNPJ: 04.816.358/0001-48
PROCESSO: 25351.007850/02-05 AUTORIZ/MS: 1.35796.3
ATIVIDADE/CLASSE
MANIPULAR: INSUMOS FARMACÉUTICOS

EMPRESA: futurtek do brasil - comercial importadora e exportadora ltda
ENDEREÇO: Rua VEREADOR OSWALDO BITTENCOURT 392
BAIRRO: CARIANOS CEP: 88047700 - FLORIANÓPOLIS/SC
CNPJ: 10.794.046/0001-83
PROCESSO: 25741.046102/2016-47 AUTORIZ/MS: P1Y974M273L0 (9.07562.1)

ATIVIDADE/CLASSE
IMPORTAR POR CONTA E ORDEM DE TERCEIRO DETENTOR DE PRODUTO
REGULARIZADO NA ANVIS: CORRELATOS

EMPRESA: APAMED HOSPITALAR EIRELI - EPP
ENDEREÇO: Avenida BRASIL 5N
BAIRRO: JARDIM BURITI SERENO CEP: 74943010 - APARECIDA DE GOIÂNIA/GO
CNPJ: 19.891.676/0001-40
PROCESSO: 25351.112231/2015-00 AUTORIZ/MS: 71218446L8M2 (8.11746.8)
ATIVIDADE/CLASSE
ARMAZENAR: CORRELATOS
DISTRIBUIR: CORRELATOS
EXPEDIR: CORRELATOS

EMPRESA: ALL MED COMERCIO DE PRODUTOS PARA SAUDE - EIRELI - ME
ENDEREÇO: Rua JOAO ALENCAR GUIMARAES 305
BAIRRO: SANTA QUITERIA CEP: 80310420 - CURITIBA/PR
CNPJ: 21.839.639/0001-95
PROCESSO: 25351.028953/2017-01 AUTORIZ/MS: LY31LHMH744W (8.14658.3)
ATIVIDADE/CLASSE
COMERCIALIZAR: CORRELATOS

EMPRESA: BASCEL SOLUÇÕES LTDA - EPP
ENDEREÇO: Travessa LUIZA HENRIQUETA 450
BAIRRO: AGUA BRANCA CEP: 85606649 - FRANCISCO BELTRÃO/PR
CNPJ: 21.515.353/0001-02
PROCESSO: 25351.588057/2016-01 AUTORIZ/MS: 19319MH66X80 (8.14606.3)
ATIVIDADE/CLASSE
ARMAZENAR: CORRELATOS
DISTRIBUIR: CORRELATOS
EXPEDIR: CORRELATOS

EMPRESA: LOGIC PHARMA LOGÍSTICA E ARMAZENS GERAIS LTDA
ENDEREÇO: Rodovia ANTONIO HEIL 1001
BAIRRO: ITAIPAVA CEP: 88316001 - ITAJAI/SC
CNPJ: 21.372.384/0001-43
PROCESSO: 25351.418477/2015-02 AUTORIZ/MS: 0731W552M883 (8.12390.3)
ATIVIDADE/CLASSE
ARMAZENAR: CORRELATOS
TRANSPORTAR: CORRELATOS

EMPRESA: MPP ARMAZENS, LOGISTICA, PROMOPACKS, COMERCIO, DISTRIBUICAO, IMPORTACAO E EXPORTACAO LTDA
ENDEREÇO: Rua KONOI ENDO (JARDIM JAPAO) 33
BAIRRO: VILA BELA VISTA CEP: 08674320 - SUZANO/SP
CNPJ: 09.208.895/0001-29
PROCESSO: 25351.147464/2017-02 AUTORIZ/MS: P068XHL114H4 (8.15141.2)
ATIVIDADE/CLASSE
ARMAZENAR: CORRELATOS
EMBALAR: CORRELATOS
EXPEDIR: CORRELATOS
REEMBALAR: CORRELATOS

EMPRESA: BRUNO GRAESER
ENDEREÇO: Avenida LEONARDO DA VINCI 1034
BAIRRO: VILA GUARANI Z SUL CEP: 04313000 - SÃO PAULO/SP
CNPJ: 14.061.164/0001-33
PROCESSO: 25351.001138/2017-03 AUTORIZ/MS: P9LLMXHY5837 (8.14642.7)
ATIVIDADE/CLASSE
TRANSPORTAR: CORRELATOS

EMPRESA: EIC BRASIL EXPORTADORA DE PRODUTOS INDUSTRIALIZADOS LTDA
ENDEREÇO: Rua TEIXEIRA DA SILVA 54
BAIRRO: PARAISO CEP: 04002030 - SÃO PAULO/SP
CNPJ: 09.209.604/0001-17
PROCESSO: 25351.155535/2009-03 AUTORIZ/MS: G068L274579L (8.05182.7)
ATIVIDADE/CLASSE
ARMAZENAR: CORRELATOS
EXPEDIR: CORRELATOS
IMPORTAR: CORRELATOS

EMPRESA: DOBBER COMÉRCIO E REPRESENTAÇÕES LTDA
ENDEREÇO: Rua FRANCISCO GLICERIO 730
BAIRRO: CASTELO CEP: 13271270 - VALINHOS/SP
CNPJ: 52.730.850/0001-49
PROCESSO: 25351.094320/2004-03 AUTORIZ/MS: 5MM259W551Y3 (8.02426.1)
ATIVIDADE/CLASSE
ARMAZENAR: CORRELATO
DISTRIBUIR: CORRELATO
EXPEDIR: CORRELATO

EMPRESA: MORAES DE MATOS DISTRIBUIDORA DE PRODUTOS MEDICOS HOSPITALARES LTDA-EPP
ENDEREÇO: Rua ADEMAR GONCALVES 410
BAIRRO: JARDIM DO SOL CEP: 93700000 - CAMPO BOM/RS
CNPJ: 24.931.613/0001-00
PROCESSO: 25351.497447/2016-03 AUTORIZ/MS: LX61MH7Y4X1L (8.14464.2)
ATIVIDADE/CLASSE
ARMAZENAR: CORRELATOS
DISTRIBUIR: CORRELATOS
EXPEDIR: CORRELATOS

EMPRESA: BRUNO GRAESER
ENDEREÇO: Avenida LEONARDO DA VINCI 1034
BAIRRO: VILA GUARANI Z SUL CEP: 04313000 - SÃO PAULO/SP
CNPJ: 14.061.164/0001-33
PROCESSO: 25351.001138/2017-03 AUTORIZ/MS: P9LLMXHY5837 (8.14642.7)
ATIVIDADE/CLASSE
TRANSPORTAR: CORRELATOS

EMPRESA: MAXXI MEDICAMENTOS, MATERIAIS E EQUIPAMENTOS HOSPITALARES E ODONTOLOGICOS LTDA
ENDEREÇO: Avenida DOS ARNALDOS 3729
BAIRRO: RESIDENCIAL ANTONIA FRANCO CEP: 15601248 - FERNANDÓPOLIS/SP
CNPJ: 10.908.334/0001-11
PROCESSO: 25351.031524/2012-04 AUTORIZ/MS: PWH9MSWLMH78 (8.08464.1)
ATIVIDADE/CLASSE
ARMAZENAR: CORRELATOS
DISTRIBUIR: CORRELATOS
EXPEDIR: CORRELATOS

EMPRESA: FRESENIUS MEDICAL CARE LTDA
ENDEREÇO: Rua AMOREIRA 891
BAIRRO: JARDIM ROSEIRA CEP: 13910001 - JAGUARIÚNA/SP
CNPJ: 01.440.590/0001-36
PROCESSO: 25351.012555/2003-04 AUTORIZ/MS: PM41XY96800M (8.01339.5)





RESOLUÇÃO - RE Nº 37, DE 6 DE JANEIRO DE 2016

O Diretor da Agência Nacional de Vigilância Sanitária, no uso das atribuições que lhe conferem o Decreto de nomeação de 9 de maio de 2014, da Presidência da República, publicado no DOU de 12 de maio de 2014, e a Resolução da Diretoria Colegiada - RDC Nº 46, de 22 de outubro de 2015, tendo em vista o disposto no inciso III do art. 52 e no inciso I, § 1º do art. 59 do Regulamento Interno da ANVISA, aprovado nos termos da Resolução da Diretoria Colegiada - RDC Nº 29 de 21 de julho de 2015, publicada no DOU de 23 de julho de 2015, e suas atualizações, resolve:

Art. 1º. Conceder Autorização Especial para Empresas de Medicamentos e de Insumos Farmacêuticos, constantes no anexo desta Resolução, de acordo com a Portaria nº 344 de 12 de maio de 1998 e suas atualizações, observando-se as proibições e restrições estabelecidas.

Art. 2º Esta Resolução entra em vigor na data de sua publicação.

JOSÉ CARLOS MAGALHÃES DA SILVA MOUTINHO

ANEXO

EMPRESA: INTERCARGAS ENCOMENDAS E CARGAS LTDA.

ENDEREÇO: Av Monteiro Lobato, 4550 docas 27 c 28
BAIRRO: CEP: - GUARULHOS/SP
CNPJ: 05.616.845/0002-00
PROCESSO: 25351.767626/2015-04 AUTORIZ/MS: 1.14963.9

ATIVIDADE/CLASSE TRANSPORTAR: INSUMOS FARMACÊUTICOS/MEDICAMENTO

EMPRESA: FEDEX BRASIL LOGÍSTICA E TRANSPORTAÇÃO S/A

ENDEREÇO: Estrada Campinas de Pirajá, nº 1068
BAIRRO: Campins de Pirajá CEP: 41270000 - SALVADOR/BA
CNPJ: 10.970.887/0007-90
PROCESSO: 25351.766185/2015-30 AUTORIZ/MS: 1.14950.3

ATIVIDADE/CLASSE TRANSPORTAR: MEDICAMENTO

EMPRESA: FARMAGROUP SPE DISTRIBUIDORA FARMACÊUTICA LTDA

ENDEREÇO: RUA P Nº 300 A LOT JARDIM GUANABARA
BAIRRO: FELICIA CEP: 45055320 - VITÓRIA DA CONQUISTA/BA
CNPJ: 17.958.051/0001-23
PROCESSO: 25351.770393/2015-31 AUTORIZ/MS: 1.14959.6

ATIVIDADE/CLASSE TRANSPORTAR: MEDICAMENTO

EMPRESA: CMH - CENTRAL DE MEDICAMENTOS HOSPITALARES - EIRELI - ME

ENDEREÇO: Avenida Cerro Azul, 2723
BAIRRO: Jardim Novo Horizonte, CEP: 87010055 - MARINGÁ/PR
CNPJ: 23.228.076/0001-74
PROCESSO: 25351.764544/2015-77 AUTORIZ/MS: 1.14955.1

ATIVIDADE/CLASSE TRANSPORTAR: MEDICAMENTO

EMPRESA: NUTROSUL BRASIL IMPORTAÇÃO E LOGÍSTICA EIRELI

ENDEREÇO: RUA FREI GASPAR DA MADRE DE DEUS, N 830 - BARRAÇÃO 17
BAIRRO: NOVO MUNDO CEP: 81050590 - CURITIBA/PR
CNPJ: 08.217.225/0001-06
PROCESSO: 25351.768906/2015-95 AUTORIZ/MS: 1.14961.1

ATIVIDADE/CLASSE TRANSPORTAR: MEDICAMENTO

EMPRESA: KIREI TECNOLAB LTDA - ME

ENDEREÇO: Rua Vale de Miranda nº 1732, Sala nº 1.000
BAIRRO: TIROL CEP: 59022190 - NATAL/RN
CNPJ: 06.912.821/0001-80
PROCESSO: 25351.261723/2015-18

ATIVIDADE/CLASSE TRANSPORTAR: MEDICAMENTO

EMPRESA: CANNON HYGIENE LTDA

ENDEREÇO: Rua Mandaguari nº 1752
BAIRRO: Vila Emiliano Perneck CEP: 83325015 - PINHAIS/PR
CNPJ: 17.534.211/0001-07
PROCESSO: 25351.769110/2015-73 AUTORIZ/MS: 2.08454.7

ATIVIDADE/CLASSE TRANSPORTAR: MEDICAMENTO

EMPRESA: NUTROSUL BRASIL IMPORTAÇÃO E LOGÍSTICA EIRELI

ENDEREÇO: RUA FREI GASPAR DA MADRE DE DEUS, N 830 - BARRAÇÃO 17
BAIRRO: NOVO MUNDO CEP: 81050590 - CURITIBA/PR
CNPJ: 08.217.225/0001-06
PROCESSO: 25351.767661/2015-30 AUTORIZ/MS: 1.14960.8

ATIVIDADE/CLASSE TRANSPORTAR: MEDICAMENTO

EMPRESA: TRANSFOLHA TRANSPORTE E DISTRIBUIÇÃO LTDA

ENDEREÇO: ALAMEDA XINGU, 1230
BAIRRO: ALPHAVILLE CEP: 06455030 - BARUERI/SP
CNPJ: 58.818.022/0001-43
PROCESSO: 25351.762904/2015-33 AUTORIZ/MS: 2.08458.

ATIVIDADE/CLASSE TRANSPORTAR: COSMÉTICOS/PERFUMES/PRODUTOS DE HIGIENE

EMPRESA: Buick Transportes e Serviços LTDA

ENDEREÇO: Rodovia Presidente Castelo Branco, S/N, km 79.3, Galpão 01
BAIRRO: City Castello CEP: 13308700 - ITU/SP
CNPJ: 07.953.884/0001-48
PROCESSO: 25351.770331/2015-40 AUTORIZ/MS: 2.08457.8

ATIVIDADE/CLASSE TRANSPORTAR: COSMÉTICOS/PERFUMES/PRODUTOS DE HIGIENE

EMPRESA: CMH - CENTRAL DE MEDICAMENTOS HOSPITALARES - EIRELI - ME

ENDEREÇO: Avenida Cerro Azul, 2723
BAIRRO: Jardim Novo Horizonte CEP: 87010055 - MARINGÁ/PR
CNPJ: 23.228.076/0001-74
PROCESSO: 25351.764562/2015-52 AUTORIZ/MS: 2.08455.1

ATIVIDADE/CLASSE TRANSPORTAR: COSMÉTICOS/PERFUMES/PRODUTOS DE HIGIENE

EMPRESA: MAXTON LOGÍSTICA E TRANSPORTES LTDA

ANEXO

EMPRESA: J. K. MEDICAMENTOS LTDA
ENDEREÇO: RUA ANTONIO MOISES SAAD, Nº235
BAIRRO: PARQUE INDUSTRIAL LAGOINHA CEP: 14095230 - RIBEIRÃO PRETO/SP
CNPJ: 06.058.454/0001-08
PROCESSO: 25351.457867/2008-40 AUTORIZ/MS: 1.22107.7

ATIVIDADE/CLASSE ARMAZENAR: MEDICAMENTO

DISTRIBUIR: MEDICAMENTO

EXPEDIR: MEDICAMENTO

RESOLUÇÃO - RE Nº 39, DE 6 DE JANEIRO DE 2016

O Diretor da Agência Nacional de Vigilância Sanitária, no uso das atribuições que lhe conferem o Decreto de nomeação de 9 de maio de 2014, da Presidência da República, publicado no DOU de 12 de maio de 2014, e a Resolução da Diretoria Colegiada - RDC Nº 46, de 22 de outubro de 2015, tendo em vista o disposto no inciso III do art. 52 e no inciso I, § 1º do art. 59 do Regulamento Interno da ANVISA, aprovado nos termos da Resolução da Diretoria Colegiada - RDC Nº 29 de 21 de julho de 2015, publicada no DOU de 23 de julho de 2015, e suas atualizações, resolve:

Art. 1º. Indeferir o Pedido de Autorização Especial para Empresas de Medicamentos e Insumos Farmacêuticos, constantes no anexo desta Resolução.

Art. 2º Esta Resolução entra em vigor na data de sua publicação.

JOSÉ CARLOS MAGALHÃES DA SILVA MOUTINHO

ANEXO

EMPRESA: W. I. PHARMA DISTRIBUIDORA LTDA - ME

ENDEREÇO: R 16 Nº 332 QD44 LT12
BAIRRO: CEP: - GOIÂNIA/GO
CNPJ: 20.893.901/0001-67
PROCESSO: 25351.757376/2015-73

MOTIVO DO INDEFERIMENTO: A empresa já possui AE vigente, nº 1.13577-0, contrariando o disposto na RDC nº 222/2006, RDC nº 76/2008 e Lei 9782/99. A empresa deve solicitar alteração por ampliação de atividade.

RESOLUÇÃO - RE Nº 40, DE 6 DE JANEIRO DE 2016

O Diretor da Agência Nacional de Vigilância Sanitária, no uso das atribuições que lhe conferem o Decreto de nomeação de 9 de maio de 2014, da Presidência da República, publicado no DOU de 12 de maio de 2014, e a Resolução da Diretoria Colegiada - RDC Nº 46, de 22 de outubro de 2015, tendo em vista o disposto no inciso III do art. 52 e no inciso I, § 1º do art. 59 do Regulamento Interno da ANVISA, aprovado nos termos da Resolução da Diretoria Colegiada - RDC Nº 29 de 21 de julho de 2015, publicada no DOU de 23 de julho de 2015, e suas atualizações, resolve:

Art. 1º. Indeferir o Pedido de Alteração de Autorização Especial para Empresas de Medicamentos e de Insumos Farmacêuticos, constantes no anexo desta Resolução.

Art. 2º Esta Resolução entra em vigor na data de sua publicação.

JOSÉ CARLOS MAGALHÃES DA SILVA MOUTINHO

ANEXO

EMPRESA: KIREI TECNOLAB LTDA - ME
ENDEREÇO: Rua Vale de Miranda nº 1732, Sala nº 1.000
BAIRRO: TIROL CEP: 59022190 - NATAL/RN
CNPJ: 06.912.821/0001-80
PROCESSO: 25351.261723/2015-18

MOTIVO DO INDEFERIMENTO: O documento apresentado, emitido pela autoridade sanitária local competente, não atesta o cumprimento dos requisitos técnicos para as atividades e classes pleiteadas, conforme disposto no artigo 15º e artigo 18º da RDC nº 16/2014.

RESOLUÇÃO - RE Nº 41, DE 6 DE JANEIRO DE 2016

O Diretor da Agência Nacional de Vigilância Sanitária, no uso das atribuições que lhe conferem o Decreto de nomeação de 9 de maio de 2014, da Presidência da República, publicado no DOU de 12 de maio de 2014, e a Resolução da Diretoria Colegiada - RDC Nº 46, de 22 de outubro de 2015, tendo em vista o disposto no inciso III do art. 52 e no inciso I, § 1º do art. 59 do Regulamento Interno da ANVISA, aprovado nos termos da Resolução da Diretoria Colegiada - RDC Nº 29 de 21 de julho de 2015, publicada no DOU de 23 de julho de 2015, e suas atualizações, resolve:

Art. 1º. Conceder Autorização de Funcionamento para Empresas constantes no anexo desta Resolução.

Art. 2º Esta Resolução entra em vigor na data de sua publicação.

JOSÉ CARLOS MAGALHÃES DA SILVA MOUTINHO



RA/PA	DISTRIBUIR: MEDICAMENTO EXPEDIR: MEDICAMENTO EMPRESA: CAMPOS & COSTA LTDA - ME ENDERECO: Tv. Raimundo de Oliveira, 4012 BAIRRO: Jd. Independente I CEP: 68372612 - ALTAMIRAMENTO	03	ATIVIDADE/CLASSE ARMAZENAR: CORRELATOS EXPEDIR: CORRELATOS EMPRESA: Polimport Comercio e exportação Ltda ENDERECO: Rodovia Jorge Lacerda nº 1295 Galpão nº 03	TE/MG	ENDERECO: RUA CRISTIANO F. T. GUIMARAES, 50 BAIRRO: CINCO CEP: 32010130 - BELO HORIZONTE
1.14968.7	CNPJ: 17.073.738/0001-81 PROCESSO: 25351.707495/2015-32 AUTORIZ/MS:		BAIRRO: Espinheiros CEP: 88317100 - ITAJAÍ/SC CNPJ: 00.436.042/0202-86 PROCESSO: 25351.760301/2015-01 AUTORIZ/MS:	49024191HM33 (8.13152.8)	CNPJ: 35.820.448/0030-70 PROCESSO: 25351.739230/2015-41 AUTORIZ/MS:
MENTO	ATIVIDADE/CLASSE ARMAZENAR: INSUMOS FARMACÊUTICOS/MEDICAMENTO	KP561268HW53 (8.13130.1)	ATIVIDADE/CLASSE ARMAZENAR: CORRELATOS DISTRIBUIR: CORRELATOS EXPEDIR: CORRELATOS EMPRESA: PRIME CARGAS E TRANSPORTES LTDA -	EPP	ENDERECO: RUA ALVARES CABRAL 1113 BAIRRO: SERRINHA CEP: 60741200 - FORTALEZA/CE CNPJ: 14.902.714/0001-08 PROCESSO: 25351.710925/2015-41 AUTORIZ/MS:
MENTO	DISTRIBUIR: INSUMOS FARMACÊUTICOS/MEDICAMENTO		EXPEDIR: CORRELATOS		
TO	EXPEDIR: INSUMOS FARMACÊUTICOS/MEDICAMENTO		EMPRESA: Pro-diag produtos e equipamentos de labora- torios e medicos hospitalares		
EPP	EMPRESA: PRIME CARGAS E TRANSPORTES LTDA -		ENDERECO: RUA ESPIRITO SANTO nº406 BAIRRO: SUMAREZINHO CEP: 14055030 - RIBEIRÃO PRETO/SP	PY8Y9MHLLH26 (8.13155.9)	ATIVIDADE/CLASSE TRANSPORTAR: CORRELATOS EMPRESA: MAXTON LOGÍSTICA E TRANSPORTES
	ENDERECO: RUA ALVARES CABRAL 1113 BAIRRO: SERRINHA CEP: 60741200 - FORTALEZA/CE CNPJ: 14.902.714/0001-08 PROCESSO: 25351.710938/2015-41 AUTORIZ/MS:	G45W41358265 (8.13145.4)	CNPJ: 12.456.799/0001-04 PROCESSO: 25351.766224/2015-11 AUTORIZ/MS:	LTDA	ENDERECO: RUA ANTONIO LACERDA BRAGA nº 960
1.14967.3	ATIVIDADE/CLASSE TRANSPORTAR: MEDICAMENTO		ATIVIDADE/CLASSE ARMAZENAR: CORRELATOS DISTRIBUIR: CORRELATOS EXPEDIR: CORRELATOS EMPRESA: FEDEX BRASIL LOGISTICA E TRANSPOR-	960	BAIRRO: Cidade Industrial de Curitiba CEP: 81170240 - CURITIBA/PR
79.3, Galpão 01	EMPRESA: Buick Transportes e Serviços LTDA ENDERECO: Rodovia Presidente Castelo Branco, S/N, km 01	TE S/A	ENDERECO: PONTE ALTA NORTE, RODOVIA DF- 001/475, MÓDULO 01, GALPÃO 03, ARMAZENS 3, 4, 5 e 6 BAIRRO: GAMA CEP: 72427010 - BRASÍLIA/DF CNPJ: 10.970.887/0047-87 PROCESSO: 25351.749635/2015-11 AUTORIZ/MS:		CNPJ: 82.262.957/0001-70 PROCESSO: 25351.766191/2015-45 AUTORIZ/MS:
1.14958.2	CNPJ: City Castello CEP: 13308700 - ITU/SP CNPJ: 07.953.884/0001-48 PROCESSO: 25351.770326/2015-63 AUTORIZ/MS:	UXM92YW5372X (8.13148.5)	ENDERECO: RUA DOUTOR OSWALDO BRAYNER, Nº 928 - SALA 11 BAIRRO: ESTADOS CEP: 58030210 - JOÃO PES- SOA/PB	1YX44565XH58 (8.13139.4)	CNPJ: 82.262.957/0001-70 PROCESSO: 25351.766191/2015-45 AUTORIZ/MS:
MENTO	EXPEDIR: INSUMOS FARMACÊUTICOS/MEDICAMENTO		EMPRESA: FEDEX BRASIL LOGISTICA E TRANSPOR-		
TO	EMPRESA: UNIVERSAL DISTRIBUIDORA FARMA- CÊUTICA LTDA		ENDERECO: PONTE ALTA NORTE, RODOVIA DF- 001/475, MÓDULO 01, GALPÃO 03, ARMAZENS 3, 4, 5 e 6 BAIRRO: GAMA CEP: 72427010 - BRASÍLIA/DF CNPJ: 10.970.887/0047-87 PROCESSO: 25351.749635/2015-11 AUTORIZ/MS:		
	ENDERECO: RUA NOGUEIRA ACIOLI, Nº 1385A BAIRRO: PIEDADE CEP: 60110141 - FORTALEZA/CE CNPJ: 03.524.631/0001-06 PROCESSO: 25351.720089/2015-78 AUTORIZ/MS:	7W41X8794H46 (8.13154.5)	TRANSPORTAR: CORRELATOS EMPRESA: DERMACURE DISTRIBUIDORA DE PRO- DUTOS MEDICOS HOSPITALARES LTDA EPP ENDERECO: RUA DOUTOR OSWALDO BRAYNER, Nº 928 - SALA 11 BAIRRO: ESTADOS CEP: 58030210 - JOÃO PES- SOA/PB		
1.14962.5	ATIVIDADE/CLASSE ARMAZENAR: MEDICAMENTO		CNPJ: 22.778.754/0001-00 PROCESSO: 25351.767617/2015-11 AUTORIZ/MS:		
LTDA	DISTRIBUIR: MEDICAMENTO		7W41X8794H46 (8.13154.5)		
	EXPEDIR: MEDICAMENTO		ATIVIDADE/CLASSE ARMAZENAR: CORRELATOS DISTRIBUIR: CORRELATOS EXPEDIR: CORRELATOS EMPRESA: SETH COMERCIO E REPRESENTAÇÃO HOSPITALAR LTDA		
	EMPRESA: CROMA-PHARMA PRODUTOS MÉDICOS		ENDERECO: RUA CLEBER SANTOS DE CARVALHO Nº 75 LOJA 14 VILAR DOS TELES BAIRRO: SÃO JOÃO DE MERITI CEP: 25576261 - SÃO JOÃO DE MERITI/RJ		
1.14949.1	ATIVIDADE/CLASSE ARMAZENAR: MEDICAMENTO		CNPJ: 21.457.541/0001-13 PROCESSO: 25351.665595/2015-16 AUTORIZ/MS:		
HOSPITALARES - EIRELI - ME	DISTRIBUIR: MEDICAMENTO		3831W19M1WWH (8.13134.6)		
ENDERECO: Avenida Cerro Azul, 2723	EXPEDIR: MEDICAMENTO		ATIVIDADE/CLASSE ARMAZENAR: CORRELATOS DISTRIBUIR: CORRELATOS EXPEDIR: CORRELATOS EMPRESA: SETH COMERCIO E REPRESENTAÇÃO HOSPITALAR LTDA		
BAIRRO: Jardim Novo Horizonte CEP: 87010055 - MA- RINGÁ/PR	IMPORTAR: MEDICAMENTO		CNPJ: 21.457.541/0001-13 PROCESSO: 25351.665595/2015-16 AUTORIZ/MS:		
CNPJ: 23.228.076/0001-74 PROCESSO: 25351.764552/2015-83 AUTORIZ/MS:	EMPRESA: CMH - CENTRAL DE MEDICAMENTOS		ATIVIDADE/CLASSE ARMAZENAR: CORRELATOS DISTRIBUIR: CORRELATOS EXPEDIR: CORRELATOS EMPRESA: Buick Transportes e Serviços LTDA ENDERECO: Rodovia Presidente Castelo Branco, S/N, km 79.3, Galpão 01		
1.14954.8	ATIVIDADE/CLASSE ARMAZENAR: MEDICAMENTO		CNPJ: 07.953.884/0001-48 PROCESSO: 25351.770297/2015-17 AUTORIZ/MS:		
EMBUDAS ARTES/SP	DISTRIBUIR: MEDICAMENTO		KW37H68H49M2 (8.13149.9)		
CNPJ: 01.610.798/0001-56 PROCESSO: 25351.767635/2015-91 AUTORIZ/MS:	EXPEDIR: MEDICAMENTO		ATIVIDADE/CLASSE ARMAZENAR: CORRELATOS DISTRIBUIR: CORRELATOS EXPEDIR: CORRELATOS EMPRESA: CMH - CENTRAL DE MEDICAMENTOS HOSPITALARES - EIRELI - ME		
1.14957.9	ATIVIDADE/CLASSE TRANSPORTAR: INSUMOS FARMACÊUTICOS/MEDI- CAMENTO		ENDERECO: Avenida Cerro Azul, 2723 BAIRRO: Jardim Novo Horizonte CEP: 87010055 - MA- RINGÁ/PR		
EMPRESA: IDEALFARMA NATAL COMÉRCIO E RE- PRESENTAÇÃO DE PRODUTOS FARMACÊUTICOS LTDA	EMPRESA: IDEALFARMA NATAL COMÉRCIO E RE- PRESENTAÇÃO DE PRODUTOS FARMACÊUTICOS LTDA		CNPJ: 23.228.076/0001-74 PROCESSO: 25351.764552/2015-83 AUTORIZ/MS:		
ENDERECO: RUA CÂMARA CASCUDO Nº 261 BAIRRO: PARQUE DE EXPOSIÇÕES CEP: 59146460 - PARNAMIRIM/RN	ENDERECO: RUA CÂMARA CASCUDO Nº 261 BAIRRO: PARQUE DE EXPOSIÇÕES CEP: 59146460 - PARNAMIRIM/RN		CNPJ: 23.228.076/0001-74 PROCESSO: 25351.764552/2015-83 AUTORIZ/MS:		
CNPJ: 06.152.350/0001-50 PROCESSO: 25351.703058/2015-11 AUTORIZ/MS:	CNPJ: 06.152.350/0001-50 PROCESSO: 25351.703058/2015-11 AUTORIZ/MS:		02518353HX30 (8.13138.1)		
1.14969.1	ATIVIDADE/CLASSE ARMAZENAR: MEDICAMENTO		ATIVIDADE/CLASSE ARMAZENAR: CORRELATOS DISTRIBUIR: CORRELATOS EXPEDIR: CORRELATOS EMPRESA: BIOVALIC COMÉRCIO DE EQUIPAMEN- TOS MÉDICOS LTDA ME		
LTDA	DISTRIBUIR: MEDICAMENTO		ENDERECO: Rua Antonio Fonseca, 285 BAIRRO: Vila Maria Baixa CEP: 02112010 - SÃO PAU- LO/SP		
	EXPEDIR: MEDICAMENTO		CNPJ: 08.924.875/0001-91 PROCESSO: 25351.757913/2015-32 AUTORIZ/MS:		
	EMPRESA: BITTMARK SERVIÇOS DE MARKETING		UY1810LMM790 (8.13141.0)		
ENDERECO: RUA EZEQUIEL RAMOS, Nº449 BAIRRO: MOOCA CEP: 03111030 - SÃO PAULO/SP CNPJ: 04.869.364/0001-63 PROCESSO: 25351.751676/2015-00 AUTORIZ/MS:	ENDERECO: RUA EZEQUIEL RAMOS, Nº449 BAIRRO: MOOCA CEP: 03111030 - SÃO PAULO/SP CNPJ: 04.869.364/0001-63 PROCESSO: 25351.751676/2015-00 AUTORIZ/MS:		ATIVIDADE/CLASSE ARMAZENAR: CORRELATOS DISTRIBUIR: CORRELATOS EXPEDIR: CORRELATOS EMPRESA: WHITE MARTINS GASES INDUSTRIAIS LT- DA		
PY646WLW3X52 (8.13132.9)	DA				



RESOLUÇÃO - RE Nº 42, DE 6 DE JANEIRO DE 2016

O Diretor da Agência Nacional de Vigilância Sanitária, no uso das atribuições que lhe conferem o Decreto de nomeação de 9 de maio de 2014, da Presidência da República, publicando no DOU de 12 de maio de 2014, e a Resolução da Diretoria Colegiada - RDC Nº 46, de 22 de outubro de 2015, tendo em vista o disposto no inciso III do art. 52 e no inciso I, § 1º do art. 59 do Regulamento Interno da ANVISA, aprovado nos termos da Resolução da Diretoria Colegiada - RDC Nº 29 de 21 de julho de 2015, publicada no DOU de 23 de julho de 2015, e suas atualizações, resolve:

Art. 1º. Alterar a Autorização de Funcionamento das Empresas constantes no anexo desta Resolução.
Art. 2º. Esta Resolução entra em vigor na data de sua publicação.

JOSÉ CARLOS MAGALHÃES DA SILVA MOUTINHO
ANEXO

- EMPRESA: DOCTOR HAIR INDUSTRIA DE COSMETICOS LTDA - EPP
ENDERECO: AVENIDA WILLY CONRADO BOHLEN, 240
BAIRRO: PARQUE AEROPORTO CEP: 12051381 - TAUBATÉ/SP
CNPJ: 07.187.087/0001-05
PROCESSO: 25351.312966/2007-12 AUTORIZ/MS: 2.04530.3
ATIVIDADE/CLASSE
ARMAZENAR: COSMÉTICOS/PRODUTOS DE HIGIENE
DISTRIBUIR: COSMÉTICOS/PRODUTOS DE HIGIENE
EMBALAR: COSMÉTICOS/PRODUTOS DE HIGIENE
EXPORTAR: COSMÉTICOS/PRODUTOS DE HIGIENE
FABRICAR: COSMÉTICOS/PRODUTOS DE HIGIENE
FRACIONAR: COSMÉTICOS/PRODUTOS DE HIGIENE
REEMBALAR: COSMÉTICOS/PRODUTOS DE HIGIENE
EMPRESA: LABORATORIO LAECCO COSMIATRIA BIOCELULAR LTDA - ME
ENDERECO: Rua Pioneiro Miguel Jordao nº 461 Pavilhão A
BAIRRO: Parque Ind. Mário Bulhões CEP: 87065660 - MARINGÁ/PR
CNPJ: 05.512.481/0001-38
PROCESSO: 25023.160496/2006-36 AUTORIZ/MS: 2.04360.6
ATIVIDADE/CLASSE
FABRICAR: COSMÉTICOS/PERFUMES/PRODUTOS DE HIGIENE
EMPRESA: TRANSMAGNA TRANSPORTES LTDA
ENDERECO: AV. PRESIDENTE TANCREDO DE ALMEIDA NEVES 759, GALPAO 02
BAIRRO: MACEDO CEP: 07112070 - GUARULHOS/SP
CNPJ: 79.942.140/0001-39
PROCESSO: 25024.001057/2009-73 AUTORIZ/MS: 2.05374.1
ATIVIDADE/CLASSE
TRANSPORTAR: COSMÉTICOS/PERFUMES/PRODUTOS DE HIGIENE
EMPRESA: ALECO DISTRIBUIDORA DE COSMETICOS EIRELI - ME
ENDERECO: AV. MARECHAL CASTELO BRANCO 452
BAIRRO: JARDIM TRES MARIAS CEP: 06790070 - TABOÃO DA SERRA/SP
CNPJ: 09.664.683/0001-56
PROCESSO: 25025.132929/2009-82 AUTORIZ/MS: 2.05029.1
ATIVIDADE/CLASSE
ARMAZENAR: COSMÉTICOS/PERFUMES/PROD. DE HIGIENE
DISTRIBUIR: COSMÉTICOS/PERFUMES/PRODUTOS DE HIGIENE
EXPEDIR: COSMÉTICOS/PERFUMES/PROD. DE HIGIENE
EMPRESA: TRADELINE IMPORTAÇÃO E COMÉRCIO LTDA - EPP
ENDERECO: RUA DOM ALBERTO GONCALVES 74
BAIRRO: MERCES CEP: 80510340 - CURITIBA/PR
CNPJ: 10.887.088/0001-69
PROCESSO: 25023.025574/2009-86 AUTORIZ/MS: 2.05261.1
ATIVIDADE/CLASSE
ARMAZENAR: COSMÉTICOS/PERFUMES/PRODUTOS DE HIGIENE
DISTRIBUIR: COSMÉTICOS/PERFUMES/PRODUTOS DE HIGIENE
EXPEDIR: COSMÉTICOS/PERFUMES/PRODUTOS DE HIGIENE
IMPORTAR: COSMÉTICOS/PERFUMES/PRODUTOS DE HIGIENE
EMPRESA: w. i. pharma distribuidora ltda - me
ENDERECO: R 16 Nº 332 QD44 LT12
BAIRRO: CEP: - GOIÂNIA/GO
CNPJ: 20.893.901/0001-67
PROCESSO: 25351.071273/2015-99 AUTORIZ/MS: 2.07905.9

- ENDERECO: TRAVESSA MACEIO, 265 - SALA 01
BAIRRO: NOSSA SENHORA DAS GRAÇAS CEP: 69057011 - MANAUS/AM
CNPJ: 22.836.233/0001-18
PROCESSO: 25351.747045/2015-75 AUTORIZ/MS: 69410X86GW48 (8.13147.1)
ATIVIDADE/CLASSE
ARMAZENAR: CORRELATOS
DISTRIBUIR: CORRELATOS
EXPEDIR: CORRELATOS
EMPRESA: CIMED INDUSTRIA DE MEDICAMENTOS LTDA
ENDERECO: RUA ENGENHEIRO PRUDENTE, Nº 119
BAIRRO: VILA MONUMENTO CEP: 01550000 - SÃO PAULO/SP
CNPJ: 02.814.497/0001-07
PROCESSO: 25351.771542/2015-81 AUTORIZ/MS: UM8281Y4WXX0 (8.13136.3)
ATIVIDADE/CLASSE
ARMAZENAR: CORRELATO
DISTRIBUIR: CORRELATO
EMBALAR: CORRELATO
EXPEDIR: CORRELATO
EXPORTAR: CORRELATO
FABRICAR: CORRELATO
IMPORTAR: CORRELATO
REEMBALAR: CORRELATO
TRANSPORTAR: CORRELATO
EMPRESA: Alumed Equipamentos Médicos Ltda
ENDERECO: Rua Marselhesa 322
BAIRRO: Vila Mariana CEP: 04020060 - SÃO PAULO/SP
CNPJ: 15.469.770/0001-55
PROCESSO: 25351.747049/2015-81 AUTORIZ/MS: K11H526YW174 (8.13142.3)
ATIVIDADE/CLASSE
ARMAZENAR: CORRELATOS
DISTRIBUIR: CORRELATOS
EXPEDIR: CORRELATOS
IMPORTAR: CORRELATOS
EMPRESA: HEALTH SUPPLY PRODUTOS HOSPITALARES LTDA-ME
ENDERECO: RUA ENGENHEIRO ENAL CRAVO PEIXOTO Nº 105 SALA 617/618
BAIRRO: TIJUCA CEP: 20540106 - RIO DE JANEIRO/RJ
CNPJ: 20.511.832/0001-80
PROCESSO: 25351.768971/2015-82 AUTORIZ/MS: 7X21578L4W6L (8.13143.7)
ATIVIDADE/CLASSE
ARMAZENAR: CORRELATOS
DISTRIBUIR: CORRELATOS
EXPEDIR: CORRELATOS
EMPRESA: BACE COMERCIO INTERNACIONAL LTDA
ENDERECO: AVENIDA MARCOS PENTEADO DE ULHOA RODRIGUES Nº 690, 1º ANDAR, CONJUNTOS 11 E 12
BAIRRO: TAMBORÉ CEP: 06460040 - BARUERI/SP
CNPJ: 47.411.780/0003-98
PROCESSO: 25351.748348/2015-83 AUTORIZ/MS: HIW2H4XHH8X1 (8.13135.0)
ATIVIDADE/CLASSE
ARMAZENAR: CORRELATOS
DISTRIBUIR: CORRELATOS
EXPEDIR: CORRELATOS
IMPORTAR: CORRELATOS
TRANSPORTAR: CORRELATOS
EMPRESA: LABORFISIO EQUIPAMENTOS PARA FISIOTERAPIA E ESTETICA LTDA - ME
ENDERECO: Rua Lafaiete, 1735
BAIRRO: Vila Seixas CEP: 14020053 - RIBEIRÃO PRETO/SP
CNPJ: 17.513.135/0001-53
PROCESSO: 25351.764404/2015-95 AUTORIZ/MS: PYHM038995XL (8.13153.1)
ATIVIDADE/CLASSE
ARMAZENAR: CORRELATOS
DISTRIBUIR: CORRELATOS
EXPEDIR: CORRELATOS
EMPRESA: Transportadora Americana Ltda
ENDERECO: R. Sete 290
BAIRRO: Dist.Indusl Rincão das pedras CEP: 32250060 - CONTAGEM/MG
CNPJ: 43.244.631/0007-54
PROCESSO: 25351.743802/2015-98 AUTORIZ/MS: 4572HYLX2W68 (8.13151.4)
ATIVIDADE/CLASSE
TRANSPORTAR: CORRELATOS
EMPRESA: Cannon Hygiene Ltda
ENDERECO: Rua Mandaguari nº1752
BAIRRO: Vila Emiliano Perneck CEP: 83325015 - PINHAIS/PR
CNPJ: 17.534.211/0001-07
PROCESSO: 25351.769102/2015-16 AUTORIZ/MS: 3.06703.2
ATIVIDADE/CLASSE
ARMAZENAR: SANEANTE DOMIS.
EXPEDIR: SANEANTE DOMIS.
IMPORTAR: SANEANTE DOMIS.
EMPRESA: V. V. A. DISTRIBUIDORA DE PRODUTOS PARA SAÚDE LTDA
ENDERECO: Rua 09 s/nº, Qd. 27, Lote 06/07
BAIRRO: Polo Empresarial Goiás CEP: 74985130 - APARECIDA DE GOIÂNIA/GO
CNPJ: 03.102.194/0001-24
PROCESSO: 25351.748483/2015-20 AUTORIZ/MS: 3.06708.1
ATIVIDADE/CLASSE
ARMAZENAR: SANEANTE DOMIS.
DISTRIBUIR: SANEANTE DOMIS.
EXPEDIR: SANEANTE DOMIS.
EMPRESA: NUTROSUL BRASIL IMPORTAÇÃO E LOGÍSTICA EIRELI
ENDERECO: RUA FREI GASPAR DA MADRE DE DEUS, N 830 - BARRACÃO 17
BAIRRO: NOVO MUNDO CEP: 81050590 - CURITIBA/PR
CNPJ: 08.217.225/0001-06
PROCESSO: 25351.767655/2015-24 AUTORIZ/MS: 3.06709.4
ATIVIDADE/CLASSE
ARMAZENAR: SANEANTE DOMIS.
DISTRIBUIR: SANEANTE DOMIS.
EXPEDIR: SANEANTE DOMIS.
EMPRESA: L. M. RAMOS & CIA LTDA - EPP
ENDERECO: Rodovia BR-262, Km 10.5, Galpão 2C, Bloco 03
BAIRRO: Canaã CEP: 29135001 - VIANÁ/ES
CNPJ: 09.499.893/0001-36
PROCESSO: 25351.770402/2015-28 AUTORIZ/MS: 3.06707.7
ATIVIDADE/CLASSE
TRANSPORTAR: SANEANTE DOMIS.
EMPRESA: ALCOLINA QUIMICA E DERIVADOS LTDA
ENDERECO: RUA PALETRANS, 400
BAIRRO: DISTRITO INDUSTRIAL CEP: 14140000 - CRAVINHOS/SP
CNPJ: 01.133.298/0001-70
PROCESSO: 25351.771999/2015-28 AUTORIZ/MS: 3.06704.6
ATIVIDADE/CLASSE
ARMAZENAR: SANEANTE DOMIS.
DISTRIBUIR: SANEANTE DOMIS.
EMBALAR: SANEANTE DOMIS.
EXPEDIR: SANEANTE DOMIS.
FABRICAR: SANEANTE DOMIS.
FRACIONAR: SANEANTE DOMIS.
REEMBALAR: SANEANTE DOMIS.
EMPRESA: CMH - CENTRAL DE MEDICAMENTOS HOSPITALARES - EIRELI - ME
ENDERECO: Avenida Cerro Azul, 2723
BAIRRO: Jardim Novo Horizonte CEP: 87010055 - MARINGÁ/PR
CNPJ: 23.228.076/0001-74
PROCESSO: 25351.764569/2015-46 AUTORIZ/MS: 3.06706.3
ATIVIDADE/CLASSE
ARMAZENAR: SANEANTE DOMIS.
DISTRIBUIR: SANEANTE DOMIS.
EXPEDIR: SANEANTE DOMIS.
EMPRESA: A. J. Z. Indústria de Produtos de Limpeza LTDA-ME
ENDERECO: Rua Ronat Walter Sodré, 2040
BAIRRO: jardim São Rafael CEP: 86200000 - IBIPORÃ/PR
CNPJ: 21.162.740/0001-02
PROCESSO: 25351.768918/2015-65 AUTORIZ/MS: 3.06705.0
ATIVIDADE/CLASSE
ARMAZENAR: SANEANTE DOMIS.
DISTRIBUIR: SANEANTE DOMIS.
EMBALAR: SANEANTE DOMIS.
EXPEDIR: SANEANTE DOMIS.
FABRICAR: SANEANTE DOMIS.
FRACIONAR: SANEANTE DOMIS.
REEMBALAR: SANEANTE DOMIS.
EMPRESA: mikitos industria e comercio de generos alimenticios do amazonas ltda
ENDERECO: RUA FRANCISCA MENDES nº 1331
BAIRRO: CIDADE DE DEUS CEP: 69099345 - MANAUS/AM
CNPJ: 05.492.907/0001-39
PROCESSO: 25351.762444/2015-68 AUTORIZ/MS: 3.06701.5
ATIVIDADE/CLASSE
ARMAZENAR: SANEANTE DOMIS.
DISTRIBUIR: SANEANTE DOMIS.
EXPEDIR: SANEANTE DOMIS.
EMPRESA: getex industria e comercio ltda
ENDERECO: Rua Lucy Gomes Barbosa nº 287
BAIRRO: dist. ind. vale do jatoba CEP: 30664004 - BELO HORIZONTE/MG
CNPJ: 00.252.180/0001-07
PROCESSO: 25351.767640/2015-77 AUTORIZ/MS: 3.06702.9
ATIVIDADE/CLASSE
ARMAZENAR: SANEANTE DOMIS.
DISTRIBUIR: SANEANTE DOMIS.
EXPEDIR: SANEANTE DOMIS.

P

Consultas / Funcionamento de Empresa Nacional / Resultado / Detalhamento

Dados da Empresa Nacional

Razão Social

CMH - CENTRAL DE MEDICAMENTOS HOSPITALARES - EIRELI - ME

CNPJ

23.228.076/0001-74

Endereço Completo

Rua DOUTOR MARIO CLAPIER URBINATTI Nº 1434 - JARDIM CANADA CEP: 87.080-120 - MARINGÁ/PR

Telefone

(44) 3255-3774

Responsável Técnico

PAULA TANIA SEGATE

Responsável Legal

LEANDRO ROSSONI

Dados do Cadastro

Cadastro Nº

1.14.954-8

Data do Cadastro

11/01/2016

Situação

Ativa

Nº do Processo

25351.764548/2015-83

Cadastro

1 - Medicamento

Atividades / Classes**Armazenar**

- Medicamento

Distribuir

- Medicamento

Expedir

- Medicamento

Certificado de Boas Práticas de Fabricação - CBPF (Vigente)

Empresa Solicitante	Linhas de Certificação Vigentes	Data de Publicação	Vencimento do Certificado
---------------------	---------------------------------	--------------------	---------------------------

Nenhum registro encontrado

Certificado de Boas Práticas de Distribuição e Armazenagem - CBPDA (Vigente)

Empresa Solicitante	Linhas de Certificação Vigentes	Data de Publicação	Vencimento do Certificado
Nenhum registro encontrado			
			<input type="button" value="Voltar"/>

h
P
A

ENDEREÇO: Senador Milton Campos 35 andar 17
BAIRRO: Vila da Serra CEP: 34006050 - NOVA LIMA/MG
CNPJ: 09.174.577/0001-94
PROCESSO: 25351.099256/2018-44
MOTIVO DO INDEFERIMENTO:

O alvará sanitário apresentado, emitido pela autoridade sanitária local competente, não atesta o cumprimento dos requisitos técnicos para as atividades e classes pleiteadas, conforme disposto no artigo 15º e artigo 18º da RDC nº 16/2014.

EMPRESA: EMPÓRIO DOS COSMÉTICOS IMPORTAÇÃO E EXPORTAÇÃO LTDA
ENDEREÇO: Rodovia br 101 norte contorno, sn, km 279, bloco a1, sala 01
BAIRRO: tims CEP: 29161382 - SERRA/ES
CNPJ: 11.486.523/0001-06
PROCESSO: 25351.106098/2013-61

MOTIVO DO INDEFERIMENTO:
O documento apresentado pela empresa foi emitido pela autoridade sanitária local competente há mais de 12 (doze) meses, contrariando o artigo 17º, da RDC nº 16/2014.

EMPRESA: CUSTOM MEDICAL - COMÉRCIO, IMPORTAÇÃO E EXPORTAÇÃO LTDA - EPP
ENDEREÇO: AVENIDA 08 87A
BAIRRO: CENTRO CEP: 13500440 - RIO CLARO/SP
CNPJ: 13.745.560/0001-17
PROCESSO: 25351.668933/2012-96

MOTIVO DO INDEFERIMENTO:
Não apresentação de documento vigente com dados atualizados, emitido pela autoridade sanitária local competente, que ateste o cumprimento dos requisitos técnicos para as atividades e classes pleiteadas, conforme disposto no artigo 15º e artigo 18º da RDC nº 16/2014.

Total de Empresas : 9

RESOLUÇÃO-RE Nº 1.159, DE 2 DE MAIO DE 2019

A Coordenadora de Autorização de Funcionamento de Empresas, no uso das atribuições que lhe confere o art. 169, aliado ao art. 54, I, §1º do Regimento Interno aprovado pela Resolução da Diretoria Colegiada - RDC nº 255, de 10 de dezembro de 2018, resolve:

Art. 1º. Indeferir o Pedido de Autorização Especial para Empresas de Medicamentos e Insumos Farmacêuticos, constantes no anexo desta Resolução, de acordo com a Portaria nº 344 de 12 de maio de 1998 e suas atualizações, observando-se as proibições e restrições estabelecidas.

Art. 2º Esta Resolução entra em vigor na data de sua publicação.

ROBERTA MENESES MARQUEZ DE AMORIM

ANEXO

EMPRESA: F. ARAUJO DA CUNHA COMERCIO DE MEDICAMENTOS EIRELI - ME
ENDEREÇO: AVENIDA SALIN ABUD, 26
BAIRRO: CENTRO CEP: 68700060 - CAPANEMA/PA
CNPJ: 19.558.415/0001-03
PROCESSO: 25351.030365/2019-28

MOTIVO DO INDEFERIMENTO:
Não apresentação do relatório de Inspeção ou documento equivalente que ateste o cumprimento dos requisitos técnicos para as atividades e classes pleiteadas, emitidos pela autoridade sanitária local competente, conforme disposto no artigo 15 e artigo 18 da RDC nº 16/2014. O licenciamento é posterior à AFE.

EMPRESA: BRN SILVA TRANSPORTES LTDA
ENDEREÇO: AV I QUADRA 101 LOTE 02 SALA 14
BAIRRO: JARDIM AURENY III CEP: 77062020 - PALMAS/TO
CNPJ: 23.084.143/0001-24
PROCESSO: 25351.848929/2018-74

MOTIVO DO INDEFERIMENTO:
Não foi apresentado relatório de inspeção que ateste o cumprimento dos requisitos técnicos para as atividades e classes pleiteadas, emitido pela autoridade sanitária local competente. Conforme estabelecido pelo artigo 51 da Lei Nº 6.360/76 e pelo artigo 3º do Decreto Nº 8.077/13, a Autorização emitida pela Anvisa precede o licenciamento sanitário.

Total de Empresas : 2

RESOLUÇÃO-RE Nº 1.160, DE 2 DE MAIO DE 2019

A Coordenadora de Autorização de Funcionamento de Empresas, no uso das atribuições que lhe confere o art. 169, aliado ao art. 54, I, §1º do Regimento Interno aprovado pela Resolução da Diretoria Colegiada - RDC nº 255, de 10 de dezembro de 2018, resolve:

Art. 1º. Indeferir o Pedido de Alteração de Autorização Especial para Empresas de Medicamentos e de Insumos Farmacêuticos, constantes no anexo desta Resolução.

Art. 2º Esta Resolução entra em vigor na data de sua publicação.

ROBERTA MENESES MARQUEZ DE AMORIM

ANEXO

EMPRESA: Imed brasil farmacêuticos importação, exportação e representações ltda
ENDEREÇO: Rua Faustino Negri 285 - Galpão 1, 2
BAIRRO: Cooperativa CEP: 09851720 - SÃO BERNARDO DO CAMPO/SP
CNPJ: 62.651.955/0004-09
PROCESSO: 25351.022044/2019-05

MOTIVO DO INDEFERIMENTO:
O documento apresentado, emitido pela autoridade sanitária local competente não atesta o cumprimento dos requisitos técnicos para as atividades e classes pleiteadas, conforme disposto no artigo 15 e artigo 18 da RDC nº 16/2014.

EMPRESA: BCUBE LOGISTIC LTDA
ENDEREÇO: AVENIDA WILSON TAVARES RIBEIRO, Nº 1.651, GALPÃO MÓDULO 0305
BAIRRO: CH REUNIDAS SANTA TEREZINHA CEP: 32183680 - CONTAGEM/MG
CNPJ: 09.174.577/0003-56
PROCESSO: 25351.099227/2018-82

MOTIVO DO INDEFERIMENTO:
O alvará sanitário apresentado, emitido pela autoridade sanitária local competente, não atesta o cumprimento dos requisitos técnicos para as atividades e classes pleiteadas, conforme disposto no artigo 15º e artigo 18º da RDC nº 16/2014.

Total de Empresas : 2

RESOLUÇÃO-RE Nº 1.182, DE 2 DE MAIO DE 2019

A Coordenadora de Autorização de Funcionamento de Empresas, no uso das atribuições que lhe confere o Art. 169, aliado ao art. 54, I, §1º do Regimento Interno aprovado pela Resolução da Diretoria Colegiada - RDC nº 255, de 10 de dezembro de 2018, resolve:

Art. 1º. Alterar a Autorização de Funcionamento das Empresas constantes no anexo desta Resolução.

Art. 2º Esta Resolução entra em vigor na data de sua publicação.

ROBERTA MENESES MARQUEZ DE AMORIM

ANEXO

EMPRESA: AGAPE DOMISSANITARIOS INDUSTRIA E COMERCIO LTDA
ENDEREÇO: RUA DO LATICINIO 320
BAIRRO: DISTRITO INDUSTRIAL DEPUTADO SIMAO DA CUNHA CEP: 33040254 - SANTA LUZIA/MG
CNPJ: 11.155.943/0001-00
PROCESSO: 25351.134501/2011-00 AUTORIZ/MS: 2.05845.9

ATIVIDADE/CLASSE
ARMAZENAR: PRODUTOS DE HIGIENE
DISTRIBUIR: PRODUTOS DE HIGIENE
EMBALAR: PRODUTOS DE HIGIENE
EXPEDIR: PRODUTOS DE HIGIENE
FABRICAR: PRODUTOS DE HIGIENE
FRACIONAR: PRODUTOS DE HIGIENE
REEMBALAR: PRODUTOS DE HIGIENE

EMPRESA: GIORGI PEREIRA DA COSTA-ME
ENDEREÇO: AVENIDA DEPUTADO RAIMUNDO ASFORA 2580
BAIRRO: VELAME CEP: 58420000 - CAMPINA GRANDE/PB
CNPJ: 17.334.801/0001-96
PROCESSO: 25351.481709/2017-00 AUTORIZ/MS: 2.09592.0
ATIVIDADE/CLASSE
TRANSPORTAR: COSMÉTICOS/PERFUMES/PRODUTOS DE HIGIENE

EMPRESA: AIRMED EIRELI - EPP
ENDEREÇO: RUA DAMIAO DA SILVA 12
BAIRRO: VILA SUZANA CEP: 5630000 - SÃO PAULO/SP
CNPJ: 23.637.718/0001-89
PROCESSO: 25351.410242/2016-01 AUTORIZ/MS: 2.08971.2
ATIVIDADE/CLASSE
ARMAZENAR: COSMÉTICOS/PERFUMES/PRODUTOS DE HIGIENE
DISTRIBUIR: COSMÉTICOS/PERFUMES/PRODUTOS DE HIGIENE
EXPEDIR: COSMÉTICOS/PERFUMES/PRODUTOS DE HIGIENE

EMPRESA: ARCMED ANDREOLI COMERCIO DE ARTIGOS HOSPITALARES EIRELI
ENDEREÇO: RUA DOUTOR MELLO NOGUEIRA 105
BAIRRO: VILA BARUCEL CEP: 2510040 - SÃO PAULO/SP
CNPJ: 08.572.890/0001-18
PROCESSO: 25351.118241/2017-02 AUTORIZ/MS: 2.09236.1
ATIVIDADE/CLASSE
ARMAZENAR: COSMÉTICOS/PERFUMES/PRODUTOS DE HIGIENE
DISTRIBUIR: COSMÉTICOS/PERFUMES/PRODUTOS DE HIGIENE
EXPEDIR: COSMÉTICOS/PERFUMES/PRODUTOS DE HIGIENE
TRANSPORTAR: COSMÉTICOS/PERFUMES/PRODUTOS DE HIGIENE

EMPRESA: Cirurgica Lajeadense ME
ENDEREÇO: RUA BAHIA 134
BAIRRO: SAO CRISTOVAO CEP: 95913198 - LAJEADO/RN
CNPJ: 21.112.395/0001-94
PROCESSO: 25351.121751/2016-03 AUTORIZ/MS: 2.08726.7
ATIVIDADE/CLASSE
ARMAZENAR: COSMÉTICOS/PERFUMES/PRODUTOS DE HIGIENE
DISTRIBUIR: COSMÉTICOS/PERFUMES/PRODUTOS DE HIGIENE
EXPEDIR: COSMÉTICOS/PERFUMES/PRODUTOS DE HIGIENE

EMPRESA: GOLDEN SKIN COSMÉTICOS EIRELI-EPP.
ENDEREÇO: RUA BENITO GONCALVES 2256
BAIRRO: CENTRO CEP: 93510018 - NOVO HAMBURGO/RN
CNPJ: 07.303.390/0001-18
PROCESSO: 25025.574002/2005-04 AUTORIZ/MS: 2.04093.4
ATIVIDADE/CLASSE
ARMAZENAR: COSMÉTICOS/PERFUMES/PRODUTOS DE HIGIENE
DISTRIBUIR: COSMÉTICOS/PERFUMES/PRODUTOS DE HIGIENE
EXPEDIR: COSMÉTICOS/PERFUMES/PRODUTOS DE HIGIENE
IMPORTAR: COSMÉTICOS/PERFUMES/PRODUTOS DE HIGIENE

EMPRESA: JEONCEL TRANSPORTES LTDA -ME
ENDEREÇO: RODOVIA BR-153 SN
BAIRRO: FAZENDA RETIRO CEP: 74620430 - GOIÂNIA/GO
CNPJ: 07.515.384/0001-24
PROCESSO: 25351.874811/2016-05 AUTORIZ/MS: 2.08553.9
ATIVIDADE/CLASSE
TRANSPORTAR: COSMÉTICOS/PERFUMES/PROD. DE HIGIENE

EMPRESA: 3G LOG TRANSPORTES EIRELI
ENDEREÇO: AV. COMENDADOR ALEXANDRINO GARCIA, 309
BAIRRO: MARTA HELENA CEP: 38402226 - UBERLÂNDIA/MG
CNPJ: 15.292.743/0001-50
PROCESSO: 25351.173719/2017-05 AUTORIZ/MS: 2.09334.9
ATIVIDADE/CLASSE
TRANSPORTAR: COSMÉTICOS/PERFUMES/PRODUTOS DE HIGIENE

EMPRESA: SANIMED INDUSTRIA E COMERCIO DE PRODUTO HOSPITALARES EIRELLI
ENDEREÇO: RUA RICARDO GEORG 1115
BAIRRO: ITOUAVA CENTRAL CEP: 89069100 - BLUMENAU/SC
CNPJ: 24.537.945/0001-05
PROCESSO: 25351.595488/2016-05 AUTORIZ/MS: 2.09135.1
ATIVIDADE/CLASSE
ARMAZENAR: COSMÉTICOS/PERFUMES/PRODUTOS DE HIGIENE
DISTRIBUIR: COSMÉTICOS/PERFUMES/PRODUTOS DE HIGIENE
EXPEDIR: COSMÉTICOS/PERFUMES/PRODUTOS DE HIGIENE
TRANSPORTAR: COSMÉTICOS/PERFUMES/PRODUTOS DE HIGIENE

EMPRESA: MAYCON WILL EIRELI - ME
ENDEREÇO: rua alvorada 180
BAIRRO: Flor de Nápolis CEP: 88106460 - SÃO JOSÉ/SC
CNPJ: 18.712.730/0001-80
PROCESSO: 25351.016675/2017-05 AUTORIZ/MS: 2.09147.3
ATIVIDADE/CLASSE
ARMAZENAR: COSMÉTICOS/PERFUMES/PRODUTOS DE HIGIENE
DISTRIBUIR: COSMÉTICOS/PERFUMES/PRODUTOS DE HIGIENE
EXPEDIR: COSMÉTICOS/PERFUMES/PRODUTOS DE HIGIENE

EMPRESA: J.L. DISTRIBUIDORA DE COSMETICOS EIRELI
ENDEREÇO: QUADRA SAAN QUADRA 1 1350
BAIRRO: ZONA INDUSTRIAL CEP: 70632100 - BRASÍLIA/DF
CNPJ: 22.702.370/0001-03
PROCESSO: 25351.140592/2017-06 AUTORIZ/MS: 2.09271.1
ATIVIDADE/CLASSE
ARMAZENAR: COSMÉTICOS/PERFUMES/PRODUTOS DE HIGIENE
DISTRIBUIR: COSMÉTICOS/PERFUMES/PRODUTOS DE HIGIENE
EXPEDIR: COSMÉTICOS/PERFUMES/PRODUTOS DE HIGIENE
EXPORTAR: COSMÉTICOS/PERFUMES/PRODUTOS DE HIGIENE
IMPORTAR: COSMÉTICOS/PERFUMES/PRODUTOS DE HIGIENE

EMPRESA: NOVA DISTRIBUIDORA DE MEDICAMENTOS LTDA

ENDEREÇO: PRAÇA BARAO DE MARUIM 8
BAIRRO: CENTRO CEP: 49770000 - MARUIM/SE
CNPJ: 27.956.951/0001-95
PROCESSO: 25351.405759/2017-82 AUTORIZ/MS: 7.52859.6
ATIVIDADE/CLASSE
COMÉRCIO: ALIMENTOS PERMITIDOS/CORRELATOS/COSMÉTICOS/PERFUMES/PRODUTOS DE HIGIENE
DISPENSACÃO DE MEDICAMENTOS, INCLUSIVE SUJEITOS A CONTROLE ESPECIAL:

EMPRESA: COMERCIAL DE MEDICAMENTOS MORAIS E MARTINS LTDA
ENDEREÇO: RUA 17 157
BAIRRO: CENTRO CEP: 72930000 - ALEXÂNIA/GO
CNPJ: 08.601.190/0001-04
PROCESSO: 25351.124301/2014-82 AUTORIZ/MS: 7.12955.8
ATIVIDADE/CLASSE
COMÉRCIO: ALIMENTOS PERMITIDOS/CORRELATOS/COSMÉTICOS/PERFUMES/PRODUTOS DE HIGIENE
DISPENSACÃO DE MEDICAMENTOS, INCLUSIVE SUJEITOS A CONTROLE ESPECIAL:
FRACIONAMENTO: -
PRESTAÇÃO DE SERVIÇOS FARMACÊUTICOS: -

EMPRESA: DROGARIA ISABELLA DE ITUPEVA LTDA
ENDEREÇO: avenida Brasil, 17 - complemento a
BAIRRO: centro CEP: 13295000 - ITUPEVA/SP
CNPJ: 21.541.948/0001-24
PROCESSO: 25351.437477/2015-82 AUTORIZ/MS: 7.40097.3
ATIVIDADE/CLASSE
COMÉRCIO: ALIMENTOS PERMITIDOS/CORRELATOS/COSMÉTICOS/PERFUMES/PRODUTOS DE HIGIENE
DISPENSACÃO DE PLANTAS MEDICINAIS: -
DISPENSACÃO DE MEDICAMENTOS, INCLUSIVE SUJEITOS A CONTROLE ESPECIAL:
PRESTAÇÃO DE SERVIÇOS FARMACÊUTICOS: -

EMPRESA: FARMACIA REGIONAL DE CORDEIRO LTDA.
ENDEREÇO: AVENIDA RAUL VEIGA 86
BAIRRO: CENTRO CEP: 28540000 - CORDEIRO/RJ
CNPJ: 27.608.918/0001-74
PROCESSO: 25351.650038/2014-82 AUTORIZ/MS: 7.32418.8
ATIVIDADE/CLASSE
COMÉRCIO: ALIMENTOS PERMITIDOS/CORRELATOS/COSMÉTICOS/PERFUMES/PRODUTOS DE HIGIENE
DISPENSACÃO DE MEDICAMENTOS, INCLUSIVE SUJEITOS A CONTROLE ESPECIAL:

EMPRESA: JULIANA BOTELHO DE LIMA E SILVA ME
ENDEREÇO: RUA BARAO DE MADALENA 50
BAIRRO: CENTRO CEP: 28770000 - SANTA MARIA MADALENA/RJ
CNPJ: 39.498.977/0001-16
PROCESSO: 25351.209482/2002-82 AUTORIZ/MS: 0.16321.5
ATIVIDADE/CLASSE
COMÉRCIO: ALIMENTOS PERMITIDOS/CORRELATOS/COSMÉTICOS/PERFUMES/PRODUTOS DE HIGIENE
DISPENSACÃO DE PLANTAS MEDICINAIS: -
DISPENSACÃO DE MEDICAMENTOS, INCLUSIVE SUJEITOS A CONTROLE ESPECIAL:

EMPRESA: MARANHÃO E AZEVEDO LTDA
ENDEREÇO: RUA RIO BRANCO 196
BAIRRO: CENTRO CEP: 65602060 - CAXIAS/MA
CNPJ: 12.093.217/0003-34
PROCESSO: 25351.228369/2017-82 AUTORIZ/MS: 7.51504.2
ATIVIDADE/CLASSE
COMÉRCIO: ALIMENTOS PERMITIDOS/CORRELATOS/COSMÉTICOS/PERFUMES/PRODUTOS DE HIGIENE
DISPENSACÃO DE MEDICAMENTOS NÃO SUJEITOS AO CONTROLE ESPECIAL: -
MANIPULAÇÃO DE PRODUTOS MAGISTRAIS: -
MANIPULAÇÃO DE PRODUTOS OFICINAIS: -

EMPRESA: DJ FARMA FARMACIAS LTDA ME
ENDEREÇO: RUA AZAMBUJA 968
BAIRRO: AZAMBUJA CEP: 88353460 - BRUSQUE/SC
CNPJ: 19.964.894/0001-68
PROCESSO: 25351.219523/2014-82 AUTORIZ/MS: 7.16683.3
ATIVIDADE/CLASSE
COMÉRCIO: ALIMENTOS PERMITIDOS/CORRELATOS/COSMÉTICOS/PERFUMES/PRODUTOS DE HIGIENE
DISPENSACÃO DE PLANTAS MEDICINAIS: -
DISPENSACÃO DE MEDICAMENTOS, INCLUSIVE SUJEITOS A CONTROLE ESPECIAL:
FRACIONAMENTO: -
PRESTAÇÃO DE SERVIÇOS FARMACÊUTICOS: -

EMPRESA: ROMANELLI E SILVA DROGARIA LTDA
ENDEREÇO: RUA CAPITAO FRANCISCO MOTA 03
BAIRRO: CENTRO CEP: 37460000 - PASSA QUATRO/MG
CNPJ: 28.108.404/0001-12
PROCESSO: 25351.505036/2017-82 AUTORIZ/MS: 7.54242.6
ATIVIDADE/CLASSE
COMÉRCIO: ALIMENTOS PERMITIDOS/CORRELATOS/COSMÉTICOS/PERFUMES/PRODUTOS DE HIGIENE
DISPENSACÃO DE MEDICAMENTOS, INCLUSIVE SUJEITOS A CONTROLE ESPECIAL:

EMPRESA: CIRURGICA UNIAO LTDA
ENDEREÇO: RUA 25 1908
BAIRRO: JARDIM SAO PAULO CEP: 13503010 - RIO CLARO/SP
CNPJ: 04.063.331/0001-21
PROCESSO: 25351.424690/2017-82 AUTORIZ/MS: 1.16814.7
ATIVIDADE/CLASSE
ARMAZENAR: MEDICAMENTO
DISTRIBUIR: MEDICAMENTO
EXPEDIR: MEDICAMENTO

EMPRESA: CRISTIANO W GOULART & CIA LTDA
ENDEREÇO: AVENIDA URUGUAI Nº 644
BAIRRO: CENTRO CEP: 98910000 - TRÊS DE MAIO/RS
CNPJ: 90.512.054/0001-29
PROCESSO: 25351.265398/2014-82 AUTORIZ/MS: 7.17462.6
ATIVIDADE/CLASSE
COMÉRCIO: ALIMENTOS PERMITIDOS/CORRELATOS/COSMÉTICOS/PERFUMES/PRODUTOS DE HIGIENE
DISPENSACÃO DE MEDICAMENTOS, INCLUSIVE SUJEITOS A CONTROLE ESPECIAL:
FRACIONAMENTO: -
PRESTAÇÃO DE SERVIÇOS FARMACÊUTICOS: -

EMPRESA: JANDER BARCELOS FERREIRA EIRELI
ENDEREÇO: AVENIDA CONSELHEIRO ANTÔNIO PRADO, Nº 1.464
BAIRRO: CENTRO CEP: 15775000 - SANTA FÉ DO SUL/SP
CNPJ: 05.677.457/0001-59
PROCESSO: 25351.046365/2003-82 AUTORIZ/MS: 0.39585.1

ATIVIDADE/CLASSE
COMÉRCIO: ALIMENTOS PERMITIDOS/CORRELATOS/COSMÉTICOS/PERFUMES/PRODUTOS DE HIGIENE
DISPENSACÃO DE PLANTAS MEDICINAIS: -
DISPENSACÃO DE MEDICAMENTOS, INCLUSIVE SUJEITOS A CONTROLE ESPECIAL:
MANIPULAÇÃO DE PRODUTOS MAGISTRAIS: -
MANIPULAÇÃO DE PRODUTOS OFICINAIS: -
PRESTAÇÃO DE SERVIÇOS FARMACÊUTICOS: -

EMPRESA: Farmácia Pague Menos Ltda
ENDEREÇO: AVENIDA SANTO ANTONIO 425
BAIRRO: CENTRO CEP: 89515000 - LEBON RÉGIS/SC
CNPJ: 13.354.727/0001-19
PROCESSO: 25351.241167/2014-83 AUTORIZ/MS: 7.18182.5
ATIVIDADE/CLASSE
COMÉRCIO: ALIMENTOS PERMITIDOS/CORRELATOS/COSMÉTICOS/PERFUMES/PRODUTOS DE HIGIENE
DISPENSACÃO DE PLANTAS MEDICINAIS: -
DISPENSACÃO DE MEDICAMENTOS, INCLUSIVE SUJEITOS A CONTROLE ESPECIAL:

EMPRESA: MAZZONI COSTA & CIA LTDA
ENDEREÇO: RUA DOS ANDRADAS 169
BAIRRO: CENTRO CEP: 36155000 - CORONEL PACHECO/MG
CNPJ: 24.184.681/0002-34
PROCESSO: 25351.704523/2014-83 AUTORIZ/MS: 7.33254.7
ATIVIDADE/CLASSE
COMÉRCIO: ALIMENTOS PERMITIDOS/CORRELATOS/COSMÉTICOS/PERFUMES/PRODUTOS DE HIGIENE
DISPENSACÃO DE MEDICAMENTOS, INCLUSIVE SUJEITOS A CONTROLE ESPECIAL:

EMPRESA: MARLEY ZEILINGER NASCIMENTO - ME
ENDEREÇO: AVENIDA ANTONIO JOAQUIM DE MOURA ANDRADE 1410
BAIRRO: CENTRO CEP: 79750000 - NOVA ANDRADINA/MS
CNPJ: 05.015.978/0001-40
PROCESSO: 25351.183534/2002-83 AUTORIZ/MS: 0.17723.1
ATIVIDADE/CLASSE
COMÉRCIO: ALIMENTOS PERMITIDOS/CORRELATOS/COSMÉTICOS/PERFUMES/PRODUTOS DE HIGIENE
DISPENSACÃO DE PLANTAS MEDICINAIS: -
DISPENSACÃO DE MEDICAMENTOS, INCLUSIVE SUJEITOS A CONTROLE ESPECIAL:
PRESTAÇÃO DE SERVIÇOS FARMACÊUTICOS: -

EMPRESA: FARMACIA AMARAL DE ITAOCARA LTDA
ENDEREÇO: RUA NILO PECANHA 498
BAIRRO: CENTRO CEP: 28570000 - ITAOCARA/RJ
CNPJ: 36.289.601/0001-03
PROCESSO: 25351.192444/2002-83 AUTORIZ/MS: 0.07953.8
ATIVIDADE/CLASSE
COMÉRCIO: ALIMENTOS PERMITIDOS/CORRELATOS/COSMÉTICOS/PERFUMES/PRODUTOS DE HIGIENE
DISPENSACÃO DE MEDICAMENTOS, INCLUSIVE SUJEITOS A CONTROLE ESPECIAL:

EMPRESA: ARAUJO COMERCIO DE PRODUTOS HOSPITALARES LTDA
ENDEREÇO: AVENIDA JOAQUIM NABUCO, Nº 846
BAIRRO: CENTRO CEP: 69020030 - MANAUS/AM
CNPJ: 04.361.309/0001-68
PROCESSO: 25351.065615/2003-83 AUTORIZ/MS: 1.05753.2
ATIVIDADE/CLASSE
ARMAZENAR: MEDICAMENTO
DISTRIBUIR: MEDICAMENTO
EXPEDIR: MEDICAMENTO

EMPRESA: E B BOEIRA FARMACIA - EPP
ENDEREÇO: AVENIDA MOREIRA PAZ 707
BAIRRO: FATIMA CEP: 95200000 - VACARIA/RS
CNPJ: 14.468.447/0001-02
PROCESSO: 25351.018689/2014-83 AUTORIZ/MS: 7.08558.8
ATIVIDADE/CLASSE
COMÉRCIO: ALIMENTOS PERMITIDOS/CORRELATOS/COSMÉTICOS/PERFUMES/PRODUTOS DE HIGIENE
DISPENSACÃO DE PLANTAS MEDICINAIS: -
DISPENSACÃO DE MEDICAMENTOS, INCLUSIVE SUJEITOS A CONTROLE ESPECIAL:
PRESTAÇÃO DE SERVIÇOS FARMACÊUTICOS: -

EMPRESA: FARMACIA VILA BATISTA LTDA - ME
ENDEREÇO: AVENIDA JERONIMO MONTEIRO 987
BAIRRO: PAUL CEP: 29115045 - VILA VELHA/ES
CNPJ: 28.058.550/0001-80
PROCESSO: 25351.689424/2013-83 AUTORIZ/MS: 7.05137.4
ATIVIDADE/CLASSE
COMÉRCIO: ALIMENTOS PERMITIDOS/CORRELATOS/COSMÉTICOS/PERFUMES/PRODUTOS DE HIGIENE
DISPENSACÃO DE MEDICAMENTOS, INCLUSIVE SUJEITOS A CONTROLE ESPECIAL:
PRESTAÇÃO DE SERVIÇOS FARMACÊUTICOS: -

EMPRESA: CMH - CENTRAL DE MEDICAMENTOS HOSPITALARES - EIRELI - ME
ENDEREÇO: RUA DOUTOR MARIO CLAPIER URBINATTI 1434
BAIRRO: JARDIM CANADA CEP: 87080120 - MARINGÁ/PR
CNPJ: 23.228.076/0001-74
PROCESSO: 25351.764548/2015-83 AUTORIZ/MS: 1.14954.8
ATIVIDADE/CLASSE
ARMAZENAR: MEDICAMENTO
DISTRIBUIR: MEDICAMENTO
EXPEDIR: MEDICAMENTO

EMPRESA: DROGARIA RUBIACEA LTDA
ENDEREÇO: AVENIDA SIR ALEXANDRE FLEMING 25
BAIRRO: CENTRO CEP: 16750000 - RUBIACEA/SP
CNPJ: 09.236.359/0001-37
PROCESSO: 25351.194249/2008-83 AUTORIZ/MS: 0.53814.9
ATIVIDADE/CLASSE
COMÉRCIO: COSMÉTICOS/PERFUMES/PRODUTOS DE HIGIENE
DISPENSACÃO DE MEDICAMENTOS, INCLUSIVE SUJEITOS A CONTROLE ESPECIAL:
PRESTAÇÃO DE SERVIÇOS FARMACÊUTICOS: -

EMPRESA: DROGARIA ZAMPOL LTDA
ENDEREÇO: RUA CAPITAO JOSÉ GALLO Nº 74
BAIRRO: CENTRO CEP: 09400080 - RIBEIRÃO PIRES/SP
CNPJ: 57.494.437/0001-46
PROCESSO: 25351.220324/2002-83 AUTORIZ/MS: 0.14214.3
ATIVIDADE/CLASSE
COMÉRCIO: ALIMENTOS PERMITIDOS/CORRELATOS/COSMÉTICOS/PERFUMES/PRODUTOS DE HIGIENE
DISPENSACÃO DE MEDICAMENTOS, INCLUSIVE SUJEITOS A CONTROLE ESPECIAL:
PRESTAÇÃO DE SERVIÇOS FARMACÊUTICOS: -

EMPRESA: SERAFIM & MORAES LTDA



Consultas / Funcionamento de Empresa Nacional / Resultado / Detalhamento

Dados da Empresa Nacional

Razão SocialCMH - CENTRAL DE MEDICAMENTOS HOSPITALARES - EIRELI - ME
CNPJ

23.228.076/0001-74

Endereço Completo

Rua DOUTOR MARIO CLAPIER URBINATTI Nº 1434 - JARDIM CANADA CEP: 87.080-120 - MARINGÁ/PR

Telefone

(44) 3255-3774

Responsável Técnico

PAULA TANIA SEGATE

Responsável Legal

LEANDRO ROSSONI

Dados do Cadastro

Cadastro Nº

1.14.955-1

Data do Cadastro

11/01/2016

Situação**Nº do Processo**

25351.764544/2015-77

Cadastro

1 - Medicamento Especial

Atividades / Classes**Armazenar**

- Medicamento

Distribuir

- Medicamento

Expedir

- Medicamento

Certificado de Boas Práticas de Fabricação - CBPF (Vigente)

Empresa Solicitante	Linhas de Certificação Vigentes	Data de Publicação	Vencimento do Certificado
---------------------	---------------------------------	--------------------	---------------------------

Nenhum registro encontrado

Certificado de Boas Práticas de Distribuição e Armazenagem - CBPDA (Vigente)

**Empresa
Solicitante**

**Linhas de Certificação
Vigentes**

**Data de
Publicação**

**Vencimento do
Certificado**

Nenhum registro encontrado

Voltar

1
P

4

RESOLUÇÃO-RE Nº 2.122, DE 1º DE AGOSTO DE 2019

O Gerente-Geral de Inspeção e Fiscalização Sanitária, no uso das atribuições que lhe confere o art. 171, aliado ao art. 54, I, § 1º do Regulamento Interno aprovado pela Resolução da Diretoria Colegiada - RDC nº 255, de 10 de dezembro de 2018, considerando o cumprimento dos requisitos de Boas Práticas de Fabricação preconizados em legislação vigente, para a área de Medicamentos, resolve:

Art. 1º Conceder à empresa constante no anexo, a Certificação de Boas Práticas de Fabricação de Medicamentos.

Art. 2º A presente Certificação tem validade de 2 (dois) anos a partir da sua publicação.

Art. 3º Esta Resolução entra em vigor na data de sua publicação.

RONALDO LUCIO PONCIANO GOMES
ANEXO

Fabricante: Baxalta US Inc.
Endereço: 1700 Rancho Conejo Boulevard, Thousand Oaks, Califórnia (CA) 91320
País: Estados Unidos da América
Solicitante: Shire Farmacêutica Brasil Ltda. CNPJ: 07.898.671/0001-60
Autorização de Funcionamento: 1.06.979-1 Expediente(s): 0095154/19-4
Certificado de Boas Práticas de Fabricação de Medicamentos:
Insumos farmacêuticos ativos biológicos: alfaoctocogúe e alfaruriocogúe pegol.

RESOLUÇÃO-RE Nº 2.133, DE 2 DE AGOSTO DE 2019

O Gerente-Geral de Inspeção e Fiscalização Sanitária, no uso das atribuições que lhe confere o art. 171, aliado ao art. 54, I, § 1º do Regulamento Interno aprovado pela Resolução da Diretoria Colegiada - RDC nº 255, de 10 de dezembro de 2018, considerando o descumprimento dos requisitos de Boas Práticas de Fabricação preconizados em legislação vigente, para a área de Cosméticos, Perfumes e Produtos de Higiene, resolve:

Art. 1º Indeferir o Pedido de Certificação de Boas Práticas de Fabricação de Cosméticos, Perfumes e Produtos de Higiene da empresa constante no anexo.

Art. 2º Esta Resolução entra em vigor na data de sua publicação.

RONALDO LUCIO PONCIANO GOMES
ANEXO

Empresa: Crol Ciência Cosmética LTDA-ME
CNPJ: 66.620.691/0001-34
Endereço: Rua José Carlos Cavina, nº 98, Jardim Canadá
Município: Assis - CEP: 5P
Autorização de Funcionamento: 2.03269-7
Expediente: 0271190/19-7
Linha: Semissólidos
Motivo: Não cumprimento ao estabelecido na Resolução RDC nº 48/2013.

RESOLUÇÃO-RE Nº 2.136, DE 2 DE AGOSTO DE 2019

O Gerente-Geral de Inspeção e Fiscalização Sanitária, no uso das atribuições que lhe confere o art. 171, aliado ao art. 54, I, § 1º do Regulamento Interno aprovado pela Resolução da Diretoria Colegiada - RDC nº 255, de 10 de dezembro de 2018, considerando o cumprimento dos requisitos de Boas Práticas de Fabricação preconizados em legislação vigente, para a área de Medicamentos, resolve:

Art. 1º Conceder à empresa constante no ANEXO, a Certificação de Boas Práticas de Fabricação de Medicamentos.

Art. 2º A presente Certificação terá validade de 2 (dois) anos a partir da sua publicação.

Art. 3º Esta Resolução entra em vigor na data de sua publicação.

RONALDO LUCIO PONCIANO GOMES
ANEXO

EMPRESA FABRICANTE: ALKEM LABORATORIES LIMITED
ENDEREÇO: VILLAGE THANA, BADDI, DISTT. SOLAN, (H.P), INDIA - PAÍS: ÍNDIA - CÓDIGO ÚNICO: A.1259
EMPRESA SOLICITANTE: FARMA VISION IMPORTAÇÃO E EXPORTAÇÃO DE MEDICAMENTOS LTDA - CNPJ: 09.058.502/0001-48
AUTORIZ/MS: 1074651 - EXPEDIENTE(S): 1154118/18-1
CERTIFICADO DE BOAS PRÁTICAS DE FABRICAÇÃO DE MEDICAMENTOS: Sólidos não estéreis: Cápsulas

COORDENAÇÃO DE AUTORIZAÇÃO DE FUNCIONAMENTO DE EMPRESAS

RESOLUÇÃO-RE Nº 2.052, DE 30 DE JULHO DE 2019

A Coordenadora de Autorização de Funcionamento de Empresas, no uso das atribuições que lhe confere o art. 169, aliado ao art. 54, I, § 1º do Regulamento Interno aprovado pela Resolução da Diretoria Colegiada - RDC nº 255, de 10 de dezembro de 2018, resolve:

Art. 1º. Alterar a Autorização de Funcionamento das Empresas constantes desta Resolução.

Art. 2º Esta Resolução entra em vigor na data de sua publicação.

ROBERTA MENESES MARQUEZ DE AMORIM
ANEXO

EMPRESA: LOG 10 EXPRESS LTDA.
ENDEREÇO: Rua QUITANDUBA 73
BAIRRO: CAXINGUÍ CEP: 05516030 - SÃO PAULO/SP
CNPJ: 12.361.867/0001-51
PROCESSO: 25351.073650/2017-01 AUTORIZ/MS: 2.09196.2
ATIVIDADE/CLASSE
ARMAZENAR: COSMÉTICOS
DISTRIBUIR: COSMÉTICOS
EXPEDIR: COSMÉTICOS
TRANSPORTAR: COSMÉTICOS

EMPRESA: RODAN EXPRESS TRANSPORTES ESPECIALIZADOS LTDA - ME
ENDEREÇO: Avenida PARANAPANEMA (JD S J TADEU) 492
BAIRRO: TABOAO CEP: 09930450 - DIADEMA/SP
CNPJ: 05.164.692/0001-27
PROCESSO: 25351.631178/2017-02 AUTORIZ/MS: 2.09741.4
ATIVIDADE/CLASSE
TRANSPORTAR: COSMÉTICOS/PERFUMES/PRODUTOS DE HIIGIENE

EMPRESA: Recommed Prestação de Serviços e Vendas eireli
ENDEREÇO: Rua CAPEBERIBE 519
BAIRRO: BARCELONA CEP: 09551210 - SÃO CAETANO DO SUL/SP
CNPJ: 07.929.430/0001-31
PROCESSO: 25351.408921/2018-03 AUTORIZ/MS: 4.00146.9
ATIVIDADE/CLASSE

ARMAZENAR: COSMÉTICOS/PERFUMES/PRODUTOS DE HIIGIENE
DISTRIBUIR: COSMÉTICOS/PERFUMES/PRODUTOS DE HIIGIENE
EXPEDIR: COSMÉTICOS/PERFUMES/PRODUTOS DE HIIGIENE

EMPRESA: Expresso Fiel LTDA - EPP
ENDEREÇO: Rua JOSE GOMES OTERO 113
BAIRRO: VILA BARROS CEP: 07192000 - GUARULHOS/SP
CNPJ: 13.762.882/0001-74
PROCESSO: 25351.453049/2016-03 AUTORIZ/MS: 2.08999.1
ATIVIDADE/CLASSE
TRANSPORTAR: COSMÉTICOS/PERFUMES/PRODUTOS DE HIIGIENE

EMPRESA: K7 QUÍMICA DO BRASIL LTDA - ME
ENDEREÇO: Rodovia GOVERNADOR MARIO COVAS S/N
BAIRRO: COMUNIDADE URBANA DE IGUAPE CEP: 29227404 - GUARAPARI/ES
CNPJ: 23.267.516/0001-00
PROCESSO: 25351.068239/2017-04 AUTORIZ/MS: 2.09215.8
ATIVIDADE/CLASSE
ARMAZENAR: COSMÉTICOS/PERFUMES/PRODUTOS DE HIIGIENE
DISTRIBUIR: COSMÉTICOS/PERFUMES/PRODUTOS DE HIIGIENE
EMBALAR: COSMÉTICOS/PERFUMES/PRODUTOS DE HIIGIENE
EXPEDIR: COSMÉTICOS/PERFUMES/PRODUTOS DE HIIGIENE
FABRICAR: COSMÉTICOS/PERFUMES/PRODUTOS DE HIIGIENE
REEMBALAR: COSMÉTICOS/PERFUMES/PRODUTOS DE HIIGIENE

EMPRESA: ALL GREEN IMPORTAÇÃO E EXPORTAÇÃO EIRELI
ENDEREÇO: Rua Apeninos, nº 400, sala 1110
BAIRRO: Acimação CEP: 01533000 - SÃO PAULO/SP
CNPJ: 19.870.224/0001-82
PROCESSO: 25351.339172/2016-06 AUTORIZ/MS: 2.09230.9
ATIVIDADE/CLASSE
ARMAZENAR: COSMÉTICOS/PERFUMES/PRODUTOS DE HIIGIENE
DISTRIBUIR: COSMÉTICOS/PERFUMES/PRODUTOS DE HIIGIENE
EXPEDIR: COSMÉTICOS/PERFUMES/PRODUTOS DE HIIGIENE
IMPORTAR: COSMÉTICOS/PERFUMES/PRODUTOS DE HIIGIENE

EMPRESA: GOLDEN CARE DISTRIBUIDORA EIRELI
ENDEREÇO: RUA SANTO ANTONIO Nº204 - LOJA 02
BAIRRO: SANTO ANTONIO CEP: 35300145 - CARATINGA/MG
CNPJ: 17.288.441/0001-33
PROCESSO: 25351.107347/2017-07 AUTORIZ/MS: 2.09226.6
ATIVIDADE/CLASSE
ARMAZENAR: COSMÉTICOS/PERFUMES/PRODUTOS DE HIIGIENE
DISTRIBUIR: COSMÉTICOS/PERFUMES/PRODUTOS DE HIIGIENE
EXPEDIR: COSMÉTICOS/PERFUMES/PRODUTOS DE HIIGIENE
TRANSPORTAR: COSMÉTICOS

EMPRESA: AZUL FARMA DISTRIBUIDORA DE MEDICAMENTOS LTDA
ENDEREÇO: Avenida JOSE LEITE 3251
BAIRRO: CAJI CEP: 42722020 - LAURO DE FREITAS/BA
CNPJ: 26.476.117/0001-30
PROCESSO: 25351.116082/2017-08 AUTORIZ/MS: 2.09217.5
ATIVIDADE/CLASSE
ARMAZENAR: COSMÉTICOS
DISTRIBUIR: COSMÉTICOS
EXPEDIR: COSMÉTICOS

EMPRESA: MEDIMPORT COMÉRCIO DE PRODUTOS HOSPITALARES EIRELI - EPP
ENDEREÇO: Rua ANHANGUERA 876
BAIRRO: PIRATININGA CEP: 06230110 - OSASCO/SP
CNPJ: 03.434.334/0001-61
PROCESSO: 25351.427401/2012-13 AUTORIZ/MS: 2.06487.9
ATIVIDADE/CLASSE
ARMAZENAR: COSMÉTICOS/PERFUMES/PRODUTOS DE HIIGIENE
DISTRIBUIR: COSMÉTICOS/PERFUMES/PRODUTOS DE HIIGIENE
EXPEDIR: COSMÉTICOS/PERFUMES/PRODUTOS DE HIIGIENE
TRANSPORTAR: COSMÉTICOS/PERFUMES/PRODUTOS DE HIIGIENE

EMPRESA: DUOMED PRODUTOS MÉDICOS E HOSPITALARES LTDA
ENDEREÇO: Rua FIRENZE 254
BAIRRO: JARDIM MONTECATINI CEP: 86186130 - CAMBÉ/PR
CNPJ: 82.387.226/0001-51
PROCESSO: 25351.258523/2012-15 AUTORIZ/MS: 2.06405.5
ATIVIDADE/CLASSE
ARMAZENAR: COSMÉTICOS/PERFUMES/PRODUTOS DE HIIGIENE
DISTRIBUIR: COSMÉTICOS/PERFUMES/PRODUTOS DE HIIGIENE
EXPEDIR: COSMÉTICOS/PERFUMES/PRODUTOS DE HIIGIENE

EMPRESA: PITOHERB NORDESTE DISTRIBUIDORA LTDA
ENDEREÇO: Rua ITAETE 434
BAIRRO: PITANGUEIRAS CEP: 42701360 - LAURO DE FREITAS/BA
CNPJ: 02.125.297/0001-47
PROCESSO: 25351.003239/2016-15 AUTORIZ/MS: 2.08642.6
ATIVIDADE/CLASSE
ARMAZENAR: COSMÉTICOS/PERFUMES/PRODUTOS DE HIIGIENE
DISTRIBUIR: COSMÉTICOS/PERFUMES/PRODUTOS DE HIIGIENE
EXPEDIR: COSMÉTICOS/PERFUMES/PRODUTOS DE HIIGIENE

EMPRESA: VITALLI FARMA MEDICAMENTOS LTDA
ENDEREÇO: Rua RUA ATILIO BATTISTON 425
BAIRRO: VILA CLAUDIA CEP: 14140000 - CRAVINHOS/SP
CNPJ: 11.140.026/0001-51
PROCESSO: 25351.115914/2012-16 AUTORIZ/MS: 2.06318.5
ATIVIDADE/CLASSE
ARMAZENAR: COSMÉTICOS/PERFUMES/PRODUTOS DE HIIGIENE
DISTRIBUIR: COSMÉTICOS/PERFUMES/PRODUTOS DE HIIGIENE
EXPEDIR: COSMÉTICOS/PERFUMES/PRODUTOS DE HIIGIENE
TRANSPORTAR: COSMÉTICOS/PERFUMES/PRODUTOS DE HIIGIENE

EMPRESA: ONCO PROD DISTRIBUIDORA DE PRODUTOS HOSPITALARES E ONCOLÓGICOS LTDA
ENDEREÇO: Rua OLIMPIADAS 100
BAIRRO: VILA OLIMPIA CEP: 04551000 - SÃO PAULO/SP
CNPJ: 04.307.650/0001-35
PROCESSO: 25351.419001/2014-16 AUTORIZ/MS: 2.07497.0
ATIVIDADE/CLASSE
ARMAZENAR: COSMÉTICOS/PERFUMES/PRODUTOS DE HIIGIENE
DISTRIBUIR: COSMÉTICOS/PERFUMES/PRODUTOS DE HIIGIENE
EXPEDIR: COSMÉTICOS/PERFUMES/PRODUTOS DE HIIGIENE

EMPRESA: VITALLI FARMA MEDICAMENTOS LTDA
ENDEREÇO: Rua RUA ATILIO BATTISTON 425
BAIRRO: VILA CLAUDIA CEP: 14140000 - CRAVINHOS/SP
CNPJ: 11.140.026/0001-51
PROCESSO: 25351.115914/2012-16 AUTORIZ/MS: 2.06318.5
ATIVIDADE/CLASSE
ARMAZENAR: COSMÉTICOS/PERFUMES/PRODUTOS DE HIIGIENE



PROCESSO: 25351.103049/2015-26 AUTORIZ/MS: 1.13647.1
 ATIVIDADE/CLASSE
 TRANSPORTAR: MEDICAMENTO

EMPRESA: P J COMERCIO DE MEDICAMENTOS EIRELI - ME
 ENDEREÇO: Avenida CUSSY DE ALMEIDA JUNIOR 3306
 BAIRRO: JARDIM DO PRADO CEP: 16025415 - ARAÇATUBA/SP
 CNPJ: 20.459.151/0001-10
 PROCESSO: 25351.628673/2017-26 AUTORIZ/MS: 1.17261.2
 ATIVIDADE/CLASSE
 ARMAZENAR: MEDICAMENTO
 DISTRIBUIR: MEDICAMENTO
 EXPEDIR: MEDICAMENTO

EMPRESA: HORIZONTE DISTRIBUIDORA DE PRODUTOS PARA SAUDE EIRELI
 ENDEREÇO: AV ODILON ARAUJO 637
 BAIRRO: PICARRA CEP: 64017280 - TERESINA/PI
 CNPJ: 01.765.178/0001-96
 PROCESSO: 25351.692945/2015-27 AUTORIZ/MS: 1.14823.5
 ATIVIDADE/CLASSE
 ARMAZENAR: MEDICAMENTO
 DISTRIBUIR: MEDICAMENTO
 EXPEDIR: MEDICAMENTO

EMPRESA: MANIPULAÇÃO DE MEDICAMENTOS BIORGÂNICA LTDA
 ENDEREÇO: Avenida DOUTOR ISMERINO SOARES DE CARVALHO 697
 BAIRRO: SETOR AEROPORTO CEP: 74075040 - GOIÂNIA/GO
 CNPJ: 01.165.329/0001-75
 PROCESSO: 25351.467116/2014-27 AUTORIZ/MS: 1.11614.4
 ATIVIDADE/CLASSE
 MANIPULAR: INSUMOS FARMACÉUTICOS

EMPRESA: CIA DO TRANSPORTE LTDA - ME
 ENDEREÇO: Rua LUIZ BARBATO 24
 BAIRRO: ARISTEU DA COSTA RIOS CEP: 37558466 - POUSO ALEGRE/MG
 CNPJ: 24.378.405/0001-26
 PROCESSO: 25351.240481/2016-28 AUTORIZ/MS: 1.15696.3
 ATIVIDADE/CLASSE
 TRANSPORTAR: INSUMOS FARMACÉUTICOS/MEDICAMENTO

EMPRESA: MARINA PITTA GOMES - ME
 ENDEREÇO: Rua PRUDENTE DE MORAES 263
 BAIRRO: CENTRO CEP: 13390000 - RIO DAS PEDRAS/SP
 CNPJ: 18.519.182/0001-77
 PROCESSO: 25351.689171/2014-29 AUTORIZ/MS: 1.12861.3
 ATIVIDADE/CLASSE
 MANIPULAR: INSUMOS FARMACÉUTICOS

EMPRESA: DROGARIA CRUZEIRO FRANCA LTDA
 ENDEREÇO: Rua SANTOS PEREIRA 619
 BAIRRO: CIDADE NOVA CEP: 14401130 - FRANCA/SP
 CNPJ: 02.634.512/0001-35
 PROCESSO: 25351.241371/2015-31 AUTORIZ/MS: 1.13991.9
 ATIVIDADE/CLASSE
 MANIPULAR: INSUMOS FARMACÉUTICOS

EMPRESA: NORDESTE COMERCIAL DE PRODUTOS FARMACEUTICOS LTDA
 ENDEREÇO: Rua TEODOMIRO DE CASTRO 4585
 BAIRRO: FLORESTA CEP: 60336010 - FORTALEZA/CE
 CNPJ: 23.455.090/0001-00
 PROCESSO: 25351.191967/2017-34 AUTORIZ/MS: 1.16491.1
 ATIVIDADE/CLASSE
 ARMAZENAR: MEDICAMENTO
 DISTRIBUIR: MEDICAMENTO
 EXPEDIR: MEDICAMENTO

EMPRESA: NUTRIVITAL FARMACIA DE MANIPULAÇÃO LTDA ME
 ENDEREÇO: Rua GETULIO VARGAS 161
 BAIRRO: CENTRO CEP: 29200180 - GUARAPARI/ES
 CNPJ: 10.816.334/0001-91
 PROCESSO: 25351.754708/2009-37 AUTORIZ/MS: 1.39140.1
 ATIVIDADE/CLASSE
 MANIPULAR: INSUMOS FARMACÉUTICOS

EMPRESA: GLOBAL DISTRIBUIDORA EIRELI
 ENDEREÇO: RUA HENRIQUE PEREIRA DE SOUZA, Nº 392
 BAIRRO: PARQUE PIAUI CEP: 65636210 - TIMON/MA
 CNPJ: 08.353.510/0001-54
 PROCESSO: 25014.019762/2009-41 AUTORIZ/MS: 1.22460.5
 ATIVIDADE/CLASSE
 ARMAZENAR: MEDICAMENTO
 DISTRIBUIR: MEDICAMENTO
 EXPEDIR: MEDICAMENTO
 TRANSPORTAR: MEDICAMENTO

EMPRESA: NAZARIA DISTRIBUIDORA DE PRODUTOS FARMACEUTICOS LTDA
 ENDEREÇO: Avenida BR 116 1150
 BAIRRO: VELAME CEP: 58420000 - CAMPINA GRANDE/PB
 CNPJ: 07.224.991/0009-92
 PROCESSO: 25351.359478/2014-41 AUTORIZ/MS: 1.10652.9
 ATIVIDADE/CLASSE
 ARMAZENAR: MEDICAMENTO
 DISTRIBUIR: MEDICAMENTO
 EXPEDIR: MEDICAMENTO

EMPRESA: PRONTO EXPRESS LOGISTICA SA
 ENDEREÇO: AV. CARMELA DUTRA, S/N GALPÃO 33 E 34
 BAIRRO: JD PRESIDENTE DUTRA CEP: 07170150 - GUARULHOS/SP
 CNPJ: 03.867.580/0057-61
 PROCESSO: 25351.109758/2016-42 AUTORIZ/MS: 1.15546.5
 ATIVIDADE/CLASSE
 ARMAZENAR: INSUMOS FARMACÉUTICOS/MEDICAMENTO
 EXPEDIR: INSUMOS FARMACÉUTICOS/MEDICAMENTO
 TRANSPORTAR: INSUMOS FARMACÉUTICOS/MEDICAMENTO

EMPRESA: APAMED HOSPITALAR EIRELI - EPP
 ENDEREÇO: Avenida BRASIL SN
 BAIRRO: JARDIM BURITI SERENO CEP: 74943010 - APARECIDA DE GOIÂNIA/GO
 CNPJ: 19.891.676/0001-40
 PROCESSO: 25351.112161/2015-44 AUTORIZ/MS: 1.13615.1
 ATIVIDADE/CLASSE
 ARMAZENAR: MEDICAMENTO
 DISTRIBUIR: MEDICAMENTO
 EXPEDIR: MEDICAMENTO

EMPRESA: RIO LOPES TRANSPORTES LTDA

ENDEREÇO: Rua FRANCISCO DE S E MELO 01590
 BAIRRO: CORDOVIL CEP: 21010410 - RIO DE JANEIRO/RJ
 CNPJ: 29.516.838/0001-14
 PROCESSO: 25351.049606/2003-45 AUTORIZ/MS: 1.21384.7
 ATIVIDADE/CLASSE
 TRANSPORTAR: INSUMOS FARMACÉUTICOS/MEDICAMENTO

EMPRESA: BRUNO GRAESER
 ENDEREÇO: Avenida LEONARDO DA VINCI 1034
 BAIRRO: VILA GUARANI Z SUL CEP: 04313000 - SÃO PAULO/SP
 CNPJ: 14.061.164/0001-33
 PROCESSO: 25351.121185/2016-45 AUTORIZ/MS: 1.15540.3
 ATIVIDADE/CLASSE
 TRANSPORTAR: INSUMOS FARMACÉUTICOS/MEDICAMENTO

EMPRESA: Orthonews Cirúrgicos e Ortopédicos Ltda- ME
 ENDEREÇO: Rua LEIRIA 539
 BAIRRO: SAO FRANCISCO CEP: 31255100 - BELO HORIZONTE/MG
 CNPJ: 11.453.723/0001-62
 PROCESSO: 25351.006457/2015-47 AUTORIZ/MS: 1.13355.2
 ATIVIDADE/CLASSE
 ARMAZENAR: MEDICAMENTO
 DISTRIBUIR: MEDICAMENTO
 EXPEDIR: MEDICAMENTO

EMPRESA: MIRASSOL MED COMERCIO DE MEDICAMENTOS - EIRELI
 ENDEREÇO: Rua HEROTIDES MACIEL DE OLIVEIRA PONTES 949
 BAIRRO: SAO BERNARDO IV CEP: 15130001 - MIRASSOL/SP
 CNPJ: 13.046.855/0001-03
 PROCESSO: 25351.596675/2013-49 AUTORIZ/MS: 1.23543.9
 ATIVIDADE/CLASSE
 ARMAZENAR: MEDICAMENTO
 DISTRIBUIR: MEDICAMENTO
 EXPEDIR: MEDICAMENTO

EMPRESA: SÃO GABRIEL TRANSPORTES EIRELI - ME
 ENDEREÇO: Rodovia ZACARIAS DE PAULA XAVIER 27363
 BAIRRO: CAMPO DE SANTANA CEP: 81690500 - CURITIBA/PR
 CNPJ: 15.488.297/0012-06
 PROCESSO: 25351.563839/2017-51 AUTORIZ/MS: 1.17071.6
 ATIVIDADE/CLASSE
 TRANSPORTAR: MEDICAMENTO

EMPRESA: FARMACIA D & G LTDA-ME
 ENDEREÇO: Avenida GOVERNADOR VALADARES 122
 BAIRRO: CENTRO CEP: 36930000 - SIMONÉSIA/MG
 CNPJ: 09.280.737/0001-80
 PROCESSO: 25351.015034/2014-53 AUTORIZ/MS: 1.40415.2
 ATIVIDADE/CLASSE
 MANIPULAR: INSUMOS FARMACÉUTICOS

EMPRESA: POLYMEDH, EIRELI
 ENDEREÇO: Avenida PRESIDENTE GETULIO VARGAS 4547
 BAIRRO: IANETAMA CEP: 68745000 - CASTANHAL/PA
 CNPJ: 63.848.345/0001-10
 PROCESSO: 25351.722400/2014-56 AUTORIZ/MS: 1.13095.4
 ATIVIDADE/CLASSE
 ARMAZENAR: MEDICAMENTO
 DISTRIBUIR: MEDICAMENTO
 EXPEDIR: MEDICAMENTO
 TRANSPORTAR: MEDICAMENTO

EMPRESA: MEDICAL CENTER COMÉRCIO DE PRODUTOS HOSPITALARES LTDA
 ENDEREÇO: Rua DOUTOR GERINO DE SOUZA FILHO 1674
 BAIRRO: CENTRO CEP: 42703160 - LAURO DE FREITAS/BA
 CNPJ: 07.032.320/0001-72
 PROCESSO: 25351.707557/2014-60 AUTORIZ/MS: 1.12898.2
 ATIVIDADE/CLASSE
 ARMAZENAR: MEDICAMENTO
 DISTRIBUIR: MEDICAMENTO
 EXPEDIR: MEDICAMENTO

EMPRESA: LOGIC PHARMA LOGÍSTICA E ARMAZENS GERAIS LTDA
 ENDEREÇO: Rodovia ANTONIO HEIL 1001
 BAIRRO: ITAIPAVA CEP: 88316001 - ITAJAÍ/SC
 CNPJ: 21.372.384/0001-43
 PROCESSO: 25351.697734/2015-63 AUTORIZ/MS: 1.14836.1
 ATIVIDADE/CLASSE
 ARMAZENAR: INSUMOS FARMACÉUTICOS/MEDICAMENTO
 EXPEDIR: INSUMOS FARMACÉUTICOS/MEDICAMENTO
 TRANSPORTAR: INSUMOS FARMACÉUTICOS/MEDICAMENTO

EMPRESA: Nordmarket Comércio de Produtos Hospitalares LTDA
 ENDEREÇO: Avenida JOAO WALLIG 2640
 BAIRRO: DISTRITO INDUSTRIAL CEP: 58411170 - CAMPINA GRANDE/PB
 CNPJ: 19.125.796/0001-37
 PROCESSO: 25351.394988/2017-64 AUTORIZ/MS: 1.16759.8
 ATIVIDADE/CLASSE
 ARMAZENAR: MEDICAMENTO
 DISTRIBUIR: MEDICAMENTO
 EXPEDIR: MEDICAMENTO

EMPRESA: S3 MED DISTRIBUIDORA DE MEDICAMENTOS LTDA
 ENDEREÇO: Rodovia CABO FRIO 7270
 BAIRRO: TAQUARA II CEP: 29167635 - SERRA/ES
 CNPJ: 09.660.958/0003-45
 PROCESSO: 25351.457240/2016-69 AUTORIZ/MS: 1.15989.6
 ATIVIDADE/CLASSE
 ARMAZENAR: MEDICAMENTO
 DISTRIBUIR: MEDICAMENTO
 EXPEDIR: MEDICAMENTO

EMPRESA: mini drogas ltda
 ENDEREÇO: Rua CEL. CORNELIO MACIEL 110
 BAIRRO: CENTRO CEP: 37445000 - CRUZÍLIA/MG
 CNPJ: 25.750.217/0001-40
 PROCESSO: 25351.208833/2014-71 AUTORIZ/MS: 1.10311.1
 ATIVIDADE/CLASSE
 MANIPULAR: INSUMOS FARMACÉUTICOS

EMPRESA: CMH - CENTRAL DE MEDICAMENTOS HOSPITALARES - EIRELI - ME
 ENDEREÇO: Rua DOUTOR MARIO CLAPIER URBINATTI 1434
 BAIRRO: JARDIM CANADA CEP: 87080120 - MARINGÁ/PR
 CNPJ: 23.228.076/0001-74
 PROCESSO: 25351.764544/2015-77 AUTORIZ/MS: 1.14955.1
 ATIVIDADE/CLASSE
 ARMAZENAR: MEDICAMENTO



DISTRIBUIR: MEDICAMENTO
EXPEDIR: MEDICAMENTO

EMPRESA: DECARES COMÉRCIO LTDA
ENDEREÇO: Avenida DO CETUR 325
BAIRRO: TARUMA CEP: 69022155 - MANAUS/AM
CNPJ: 01.708.499/0001-59
PROCESSO: 25009.002990/2004-81 AUTORIZ/MS: 1.21403.2
ATIVIDADE/CLASSE
ARMAZENAR: MEDICAMENTO
DISTRIBUIR: MEDICAMENTO
TRANSPORTAR: MEDICAMENTO

EMPRESA: BIOEXATA FARMACIA DE MANIPULACAO - EIRELI
ENDEREÇO: SHCGN CLR, QUADRA 703, BL G, LJ 27
BAIRRO: Asa Norte CEP: 70730517 - BRASÍLIA/DF
CNPJ: 05.700.671/0004-21
PROCESSO: 25351.271649/2010-81 AUTORIZ/MS: 1.39164.5
ATIVIDADE/CLASSE
MANIPULAR: INSUMOS FARMACÉUTICOS

EMPRESA: RIOBHAFARMA COMERCIO E DISTRIBUIÇÃO DE PRODUTOS MEDICOS E COSMETICOS LTDA- EPP
ENDEREÇO: Rua DO LUXEMBURGO 0
BAIRRO: GRANJAS RURAIS PRESIDENTE VARGAS CEP: 41230130 - SALVADOR/BA
CNPJ: 15.145.035/0001-96
PROCESSO: 25351.163822/2016-83 AUTORIZ/MS: 1.15579.0
ATIVIDADE/CLASSE
ARMAZENAR: MEDICAMENTO
DISTRIBUIR: MEDICAMENTO
EXPEDIR: MEDICAMENTO

EMPRESA: ajato transportes ltda EPP
ENDEREÇO: Avenida ALEXANDRE ALCINO 2228
BAIRRO: SANTA MARIA CEP: 49044093 - ARACAJU/SE
CNPJ: 07.515.777/0001-38
PROCESSO: 25351.293969/2014-85 AUTORIZ/MS: 1.10250.0
ATIVIDADE/CLASSE
TRANSPORTAR: MEDICAMENTO

EMPRESA: ATIVA DISTRIBUIÇÃO E LOGÍSTICA LTDA.
ENDEREÇO: Avenida PORTUGAL 3115
BAIRRO: CINCO CEP: 32370970 - CONTAGEM/MG
CNPJ: 01.125.797/0008-92
PROCESSO: 25351.003486/2012-87 AUTORIZ/MS: 1.23044.5
ATIVIDADE/CLASSE
TRANSPORTAR: INSUMOS FARMACÉUTICOS/MEDICAMENTO

EMPRESA: AUDACE ARMAZENS GERAIS LTDA EPP
ENDEREÇO: Rua DAS CASTANHEIRAS 200
BAIRRO: JARDIM SAO PEDRO CEP: 13187065 - HORTOLÂNDIA/SP
CNPJ: 23.383.365/0001-48
PROCESSO: 25351.804507/2016-88 AUTORIZ/MS: 1.15053.1
ATIVIDADE/CLASSE
ARMAZENAR: INSUMOS FARMACÉUTICOS/MEDICAMENTO
EXPEDIR: INSUMOS FARMACÉUTICOS/MEDICAMENTO

EMPRESA: PHARMA STAR COMERCIO DE MEDICAMENTOS LTDA - ME
ENDEREÇO: Rodovia GOVERNADOR MARIO COVAS 7270
BAIRRO: TAQUARA CEP: 29167635 - SERRA/ES
CNPJ: 28.570.692/0001-22
PROCESSO: 25351.696283/2017-89 AUTORIZ/MS: 1.17298.1
ATIVIDADE/CLASSE
ARMAZENAR: MEDICAMENTO
DISTRIBUIR: MEDICAMENTO
EXPEDIR: MEDICAMENTO

EMPRESA: NORTE COMERCIAL DISTRIBUIDORA DE MEDICAMENTOS LTDA. - EPP
ENDEREÇO: Rua RIO ICA 857
BAIRRO: NOSSA SENHORA DAS GRACAS CEP: 69053100 - MANAUS/AM
CNPJ: 17.706.732/0001-02
PROCESSO: 25351.338254/2017-90 AUTORIZ/MS: 1.16683.4
ATIVIDADE/CLASSE
ARMAZENAR: MEDICAMENTO
DISTRIBUIR: MEDICAMENTO
EXPEDIR: MEDICAMENTO

EMPRESA: R.M. ANTUNES & SANTOS LTDA
ENDEREÇO: Avenida BRASIL 1940
BAIRRO: INDUSTRIAL CEP: 85601660 - FRANCISCO BELTRÃO/PR
CNPJ: 05.779.417/0002-07
PROCESSO: 25351.925183/2016-94 AUTORIZ/MS: 1.15286.7
ATIVIDADE/CLASSE
MANIPULAR: INSUMOS FARMACÉUTICOS

EMPRESA: VIX COMÉRCIO DE PRODUTOS FARMACÉUTICOS E HOSPITALARES EIRELI - EPP
ENDEREÇO: Avenida MAR DO NORTE 83
BAIRRO: PRAIA DO MORRO CEP: 29216580 - GUARAPARI/ES
CNPJ: 14.832.987/0001-15
PROCESSO: 25351.195193/2012-95 AUTORIZ/MS: 1.23198.8
ATIVIDADE/CLASSE
ARMAZENAR: MEDICAMENTO
DISTRIBUIR: MEDICAMENTO
EXPEDIR: MEDICAMENTO

EMPRESA: HARMONIZE FARMÁCIA DE MANIPULAÇÃO LTDA
ENDEREÇO: Avenida BRASIL 424
BAIRRO: GIUACU CEP: 35162036 - IPATINGA/MG
CNPJ: 38.466.637/0001-40
PROCESSO: 25000.012741/98-79 AUTORIZ/MS: 1.34084.7
ATIVIDADE/CLASSE
MANIPULAR: INSUMOS FARMACÉUTICOS

EMPRESA: NEVES & GUIMARÃES LTDA.
ENDEREÇO: Rua QUINZE DE NOVEMBRO 704
BAIRRO: CENTRO CEP: 96015000 - PELOTAS/RS
CNPJ: 04.816.358/0001-48
PROCESSO: 25351.007850/02-05 AUTORIZ/MS: 1.35796.3
ATIVIDADE/CLASSE
MANIPULAR: INSUMOS FARMACÉUTICOS

EMPRESA: futurtek do brasil - comercial importadora e exportadora ltda
ENDEREÇO: Rua VEREADOR OSVALDO BITTENCOURT 392
BAIRRO: CARIANOS CEP: 88047700 - FLORIANÓPOLIS/SC
CNPJ: 10.794.046/0001-83
PROCESSO: 25741.046102/2016-47 AUTORIZ/MS: P1Y974M273L0 (9.07562.1)

ATIVIDADE/CLASSE
IMPORTAR POR CONTA E ORDEM DE TERCEIRO DETENTOR DE PRODUTO
REGULARIZADO NA ANVIS: CORRELATOS

EMPRESA: APAMED HOSPITALAR EIRELI - EPP
ENDEREÇO: Avenida BRASIL SN
BAIRRO: JARDIM BURITI SERENO CEP: 74943010 - APARECIDA DE GOIÂNIA/GO
CNPJ: 19.891.676/0001-40
PROCESSO: 25351.112231/2015-00 AUTORIZ/MS: 71218446L8M2 (8.11746.8)
ATIVIDADE/CLASSE
ARMAZENAR: CORRELATOS
DISTRIBUIR: CORRELATOS
EXPEDIR: CORRELATOS

EMPRESA: ALL MED COMERCIO DE PRODUTOS PARA SAUDE - EIRELI - ME
ENDEREÇO: Rua JOAO ALENCAR GUIMARAES 305
BAIRRO: SANTA QUITERIA CEP: 80310420 - CURITIBA/PR
CNPJ: 21.839.639/0001-35
PROCESSO: 25351.028953/2017-01 AUTORIZ/MS: LY31LHMH744W (8.14658.3)
ATIVIDADE/CLASSE
COMERCIALIZAR: CORRELATOS

EMPRESA: BASCEL SOLUÇÕES LTDA - EPP
ENDEREÇO: Travessa LUIZA HENRIQUETA 450
BAIRRO: AGUA BRANCA CEP: 85606649 - FRANCISCO BELTRÃO/PR
CNPJ: 21.515.353/0001-02
PROCESSO: 25351.588057/2016-01 AUTORIZ/MS: 19319MH66X80 (8.14606.3)
ATIVIDADE/CLASSE
ARMAZENAR: CORRELATOS
DISTRIBUIR: CORRELATOS
EXPEDIR: CORRELATOS

EMPRESA: LOGIC PHARMA LOGÍSTICA E ARMAZENS GERAIS LTDA
ENDEREÇO: Rodovia ANTONIO HEIL 1001
BAIRRO: ITAIPAVA CEP: 88316001 - ITAJAÍ/SC
CNPJ: 21.372.384/0001-43
PROCESSO: 25351.418477/2015-02 AUTORIZ/MS: 0731W552M883 (8.12390.3)
ATIVIDADE/CLASSE
ARMAZENAR: CORRELATOS
TRANSPORTAR: CORRELATOS

EMPRESA: MPP ARMAZENS, LOGISTICA, PROMOPACKS, COMERCIO, DISTRIBUICAO, IMPORTACAO E EXPORTACAO LTDA
ENDEREÇO: Rua KONOI ENDO (JARDIM JAPAO) 33
BAIRRO: VILA BELA VISTA CEP: 08674320 - SUZANO/SP
CNPJ: 09.208.895/0001-29
PROCESSO: 25351.147464/2017-02 AUTORIZ/MS: P068XHL114H4 (8.15141.2)
ATIVIDADE/CLASSE
ARMAZENAR: CORRELATOS
EMBALAR: CORRELATOS
EXPEDIR: CORRELATOS
REEMBALAR: CORRELATOS

EMPRESA: BRUNO GRAESER
ENDEREÇO: Avenida LEONARDO DA VINCI 1034
BAIRRO: VILA GUARANI Z SUL CEP: 04313000 - SÃO PAULO/SP
CNPJ: 14.061.164/0001-33
PROCESSO: 25351.001138/2017-03 AUTORIZ/MS: P9LLMXHY5837 (8.14642.7)
ATIVIDADE/CLASSE
TRANSPORTAR: CORRELATOS

EMPRESA: EIC BRASIL EXPORTADORA DE PRODUTOS INDUSTRIALIZADOS LTDA
ENDEREÇO: Rua TEIXEIRA DA SILVA 54
BAIRRO: PARAISO CEP: 04002030 - SÃO PAULO/SP
CNPJ: 09.209.604/0001-17
PROCESSO: 25351.155535/2009-03 AUTORIZ/MS: G068L274579L (8.05182.7)
ATIVIDADE/CLASSE
ARMAZENAR: CORRELATOS
EXPEDIR: CORRELATOS
IMPORTAR: CORRELATOS

EMPRESA: DOBBER COMÉRCIO E REPRESENTAÇÕES LTDA
ENDEREÇO: Rua FRANCISCO GLICERIO 730
BAIRRO: CASTELO CEP: 13271270 - VALINHOS/SP
CNPJ: 52.730.850/0001-49
PROCESSO: 25351.094320/2004-03 AUTORIZ/MS: 5MM259W551Y3 (8.02426.1)
ATIVIDADE/CLASSE
ARMAZENAR: CORRELATO
DISTRIBUIR: CORRELATO
EXPEDIR: CORRELATO

EMPRESA: MORAES DE MATOS DISTRIBUIDORA DE PRODUTOS MEDICOS HOSPITALARES LTDA-EPP
ENDEREÇO: Rua ADEMAR GONCALVES 410
BAIRRO: JARDIM DO SOL CEP: 93700000 - CAMPO BOM/RS
CNPJ: 24.931.613/0001-00
PROCESSO: 25351.497447/2016-03 AUTORIZ/MS: LX61MH7Y4XL (8.14464.2)
ATIVIDADE/CLASSE
ARMAZENAR: CORRELATOS
DISTRIBUIR: CORRELATOS
EXPEDIR: CORRELATOS

EMPRESA: BRUNO GRAESER
ENDEREÇO: Avenida LEONARDO DA VINCI 1034
BAIRRO: VILA GUARANI Z SUL CEP: 04313000 - SÃO PAULO/SP
CNPJ: 14.061.164/0001-33
PROCESSO: 25351.001138/2017-03 AUTORIZ/MS: P9LLMXHY5837 (8.14642.7)
ATIVIDADE/CLASSE
TRANSPORTAR: CORRELATOS

EMPRESA: MAXXI MEDICAMENTOS, MATERIAIS E EQUIPAMENTOS HOSPITALARES E ODONTOLÓGICOS LTDA
ENDEREÇO: Avenida DOS ARNALDOS 3729
BAIRRO: RESIDENCIAL ANTONIA FRANCO CEP: 15601248 - FERNANDÓPOLIS/SP
CNPJ: 10.908.334/0001-11
PROCESSO: 25351.031524/2012-04 AUTORIZ/MS: PWH9MSWLMH78 (8.08464.1)
ATIVIDADE/CLASSE
ARMAZENAR: CORRELATOS
DISTRIBUIR: CORRELATOS
EXPEDIR: CORRELATOS

EMPRESA: FRESENIUS MEDICAL CARE LTDA
ENDEREÇO: Rua AMOREIRA 891
BAIRRO: JARDIM ROSEIRA CEP: 13910001 - JAGUARIÚNA/SP
CNPJ: 01.440.590/0001-36
PROCESSO: 25351.012559/2003-04 AUTORIZ/MS: PM41XY96800M (8.01339.5)



Consultas / Funcionamento de Empresa Nacional / Resultado / Detalhamento

Dados da Empresa Nacional

Razão Social

CMH - CENTRAL DE MEDICAMENTOS HOSPITALARES - EIRELI - ME

CNPJ

23.228.076/0001-74

Endereço Completo

Rua DOUTOR MARIO CLAPIER URBINATTI Nº 1434 - JARDIM CANADA CEP: 87.080-120 - MARINGÁ/PR

Telefone

(44) 3255-3774

Responsável Técnico

PAULA TANIA SEGATE

Responsável Legal

LEANDRO ROSSONI

Dados do Cadastro

Cadastro Nº

8.13.138-1 (02518353HX30)

Data do Cadastro

11/01/2016

Situação

Ativa

Nº do Processo

25351.764552/2015-31

Cadastro

8 - Produtos para Saúde (Correlatos)

Atividades / Classes**Armazenar**

- Correlatos

Distribuir

- Correlatos

Expedir

- Correlatos

Certificado de Boas Práticas de Fabricação - CBPF (Vigente)

Empresa Solicitante	Linhas de Certificação Vigentes	Data de Publicação	Vencimento do Certificado
---------------------	---------------------------------	--------------------	---------------------------

Nenhum registro encontrado

Certificado de Boas Práticas de Distribuição e Armazenagem - CBPDA (Vigente)

**Empresa
Solicitante**

**Linhas de Certificação
Vigentes**

**Data de
Publicação**

**Vencimento do
Certificado**

Nenhum registro encontrado

Voltar

h
P
✗

Consultas / Funcionamento de Empresa Nacional / Resultado / Detalhamento

Dados da Empresa Nacional

Razão Social

CMH - CENTRAL DE MEDICAMENTOS HOSPITALARES - EIRELI - ME

CNPJ

23.228.076/0001-74

Endereço Completo

Rua DOUTOR MARIO CLAPIER URBINATTI Nº 1434 - JARDIM CANADA CEP: 87.080-120 - MARINGÁ/PR

Telefone

(44) 3255-3774

Responsável Técnico

PAULA TANIA SEGATE

Responsável Legal

LEANDRO ROSSONI

Dados do Cadastro

Cadastro Nº

3.06.706-3

Data do Cadastro

11/01/2016

Situação**Nº do Processo**

25351.764569/2015-46

Cadastro

3 - Saneantes

Atividades / Classes**Armazenar**

- Saneante Domis.

Distribuir

- Saneante Domis.

Expedir

- Saneante Domis.

Certificado de Boas Práticas de Fabricação - CBPF (Vigente)

Empresa Solicitante	Linhas de Certificação Vigentes	Data de Publicação	Vencimento do Certificado
---------------------	---------------------------------	--------------------	---------------------------

Nenhum registro encontrado

Certificado de Boas Práticas de Distribuição e Armazenagem - CBPDA (Vigente)**Empresa
Solicitante****Linhas de Certificação
Vigentes****Data de
Publicação****Vencimento do
Certificado**

Nenhum registro encontrado

[Voltar](#)R
P

X



RESOLUÇÃO - RE Nº 37, DE 6 DE JANEIRO DE 2016

O Diretor da Agência Nacional de Vigilância Sanitária, no uso das atribuições que lhe conferem o Decreto de nomeação de 9 de maio de 2014, da Presidência da República, publicado no DOU de 12 de maio de 2014, e a Resolução da Diretoria Colegiada - RDC Nº 46, de 22 de outubro de 2015, tendo em vista o disposto no inciso III do art. 52 e no inciso I, § 1º do art. 59 do Regulamento Interno da ANVISA, aprovado nos termos da Resolução da Diretoria Colegiada - RDC Nº 29 de 21 de julho de 2015, publicada no DOU de 23 de julho de 2015, e suas atualizações, resolve:

Art. 1º. Conceder Autorização Especial para Empresas de Medicamentos e de Insumos Farmacêuticos, constantes no anexo desta Resolução, de acordo com a Portaria nº. 344 de 12 de maio de 1998 e suas atualizações, observando-se as proibições e restrições estabelecidas;

Art. 2º Esta Resolução entra em vigor na data de sua publicação.

JOSÉ CARLOS MAGALHÃES DA SILVA MOUTINHO

ANEXO

EMPRESA: INTERCARGAS ENCOMENDAS E CARGAS LTDA.
 ENDEREÇO: Av. Monteiro Lobato, 4550 docs 27 e 28
 BAIRRO: CEP: - GUARULHOS/SP
 CNPJ: 05.616.845/0002-00
 PROCESSO: 25351.767626/2015-04 AUTORIZ/MS:

1.14963,9 ATIVIDADE/CLASSE
 TRANSPORTAR: INSUMOS FARMACÊUTICOS/MEDICAMENTO

EMPRESA: FEDEX BRASIL LOGÍSTICA E TRANSPORTE S/A
 ENDEREÇO: Estrada Campinas de Pirajá, nº 1068
 BAIRRO: Campinas de Pirajá CEP: 41270000 - SALVADOR/BA
 CNPJ: 10.970.887/0007-90
 PROCESSO: 25351.766185/2015-30 AUTORIZ/MS:

1.14950,3 ATIVIDADE/CLASSE
 TRANSPORTAR: MEDICAMENTO

EMPRESA: FARMAGROUP SUE DISTIBUIDORA FARMACEUTICA LTDA
 ENDEREÇO: RUA P Nº 300 A LOT JARDIM GUANABARA
 BAIRRO: FELICIA CEP: 45055320 - VITÓRIA DA CONQUISTA/BA
 CNPJ: 17.958.051/0001-23
 PROCESSO: 25351.770393/2015-31 AUTORIZ/MS:

1.14959,6 ATIVIDADE/CLASSE
 ARMAZENAR: MEDICAMENTO
 DISTRIBUIR: MEDICAMENTO
 EXPEDIR: MEDICAMENTO

EMPRESA: CMH - CENTRAL DE MEDICAMENTOS HOSPITALARES - EIRELI - ME
 ENDEREÇO: Avenida Cerro Azul, 2723
 BAIRRO: Jardim Novo Horizonte CEP: 87010055 - MARINGÁ/PR
 CNPJ: 23.228.076/0001-74
 PROCESSO: 25351.764544/2015-77 AUTORIZ/MS:

1.14955,1 ATIVIDADE/CLASSE
 ARMAZENAR: MEDICAMENTO
 DISTRIBUIR: MEDICAMENTO
 EXPEDIR: MEDICAMENTO

EMPRESA: NUTROSUL BRASIL IMPORTAÇÃO E LOGÍSTICA EIRELI
 ENDEREÇO: RUA FREI GASPAR DA MADRE DE DEUS, N 830 - BARRAÇÃO 17
 BAIRRO: NOVO MUNDO CEP: 81050590 - CURITIBA/PR
 CNPJ: 08.217.225/0001-06
 PROCESSO: 25351.768906/2015-95 AUTORIZ/MS:

1.14961,1 ATIVIDADE/CLASSE
 ARMAZENAR: MEDICAMENTO
 DISTRIBUIR: MEDICAMENTO
 EXPEDIR: MEDICAMENTO

RESOLUÇÃO - RE Nº 38, DE 6 DE JANEIRO DE 2016

O Diretor da Agência Nacional de Vigilância Sanitária, no uso das atribuições que lhe conferem o Decreto de nomeação de 9 de maio de 2014, da Presidência da República, publicado no DOU de 12 de maio de 2014, e a Resolução da Diretoria Colegiada - RDC Nº 46, de 22 de outubro de 2015, tendo em vista o disposto no inciso III do art. 52 e no inciso I, § 1º do art. 59 do Regulamento Interno da ANVISA, aprovado nos termos da Resolução da Diretoria Colegiada - RDC Nº 29 de 21 de julho de 2015, publicada no DOU de 23 de julho de 2015, e suas atualizações, resolve:

Art. 1º. Alterar Autorização Especial para Empresas de Medicamentos e de Insumos Farmacêuticos, constantes no anexo desta Resolução.

Art. 2º Esta Resolução entra em vigor na data de sua publicação.

JOSÉ CARLOS MAGALHÃES DA SILVA MOUTINHO

ANEXO

EMPRESA: J. K. MEDICAMENTOS LTDA
 ENDEREÇO: RUA ANTONIO MOISES SAAD, Nº 235
 BAIRRO: PARQUE INDUSTRIAL LAGOINHA CEP: 14095230 - RIBEIRÃO PRETO/SP
 CNPJ: 06.058.454/0001-08
 PROCESSO: 25351.457867/2008-40 AUTORIZ/MS:

1.22107,7 ATIVIDADE/CLASSE

ARMAZENAR: MEDICAMENTO
 DISTRIBUIR: MEDICAMENTO
 EXPEDIR: MEDICAMENTO

RESOLUÇÃO - RE Nº 39, DE 6 DE JANEIRO DE 2016

O Diretor da Agência Nacional de Vigilância Sanitária, no uso das atribuições que lhe conferem o Decreto de nomeação de 9 de maio de 2014, da Presidência da República, publicado no DOU de 12 de maio de 2014, e a Resolução da Diretoria Colegiada - RDC Nº 46, de 22 de outubro de 2015, tendo em vista o disposto no inciso III do art. 52 e no inciso I, § 1º do art. 59 do Regulamento Interno da ANVISA, aprovado nos termos da Resolução da Diretoria Colegiada - RDC Nº 29 de 21 de julho de 2015, publicada no DOU de 23 de julho de 2015, e suas atualizações, resolve:

Art. 1º. Indeferir o Pedido de Autorização Especial para Empresas de Medicamentos e Insumos Farmacêuticos, constantes no anexo desta Resolução.

Art. 2º Esta Resolução entra em vigor na data de sua publicação.

JOSÉ CARLOS MAGALHÃES DA SILVA MOUTINHO

ANEXO

EMPRESA: W. I. PHARMA DISTRIBUIDORA LTDA - ME
 ENDEREÇO: R 16 Nº 332 QD44 LT12
 BAIRRO: CEP: - GOIÂNIA/GO
 CNPJ: 20.893.901/0001-67
 PROCESSO: 25351.757376/2015-73

MOTIVO DO INDEFERIMENTO: A empresa já possui AE vigente, nº 1.13577-0, contrariando o disposto na RDC nº 222/2006, RDC nº 76/2008 e Lei 9782/99. A empresa deve solicitar alteração por ampliação de atividade.

RESOLUÇÃO - RE Nº 40, DE 6 DE JANEIRO DE 2016

O Diretor da Agência Nacional de Vigilância Sanitária, no uso das atribuições que lhe conferem o Decreto de nomeação de 9 de maio de 2014, da Presidência da República, publicado no DOU de 12 de maio de 2014, e a Resolução da Diretoria Colegiada - RDC Nº 46, de 22 de outubro de 2015, tendo em vista o disposto no inciso III do art. 52 e no inciso I, § 1º do art. 59 do Regulamento Interno da ANVISA, aprovado nos termos da Resolução da Diretoria Colegiada - RDC Nº 29 de 21 de julho de 2015, publicada no DOU de 23 de julho de 2015, e suas atualizações, resolve:

Art. 1º. Indeferir o Pedido de Alteração de Autorização Especial para Empresas de Medicamentos e de Insumos Farmacêuticos, constantes no anexo desta Resolução.

Art. 2º Esta Resolução entra em vigor na data de sua publicação.

JOSÉ CARLOS MAGALHÃES DA SILVA MOUTINHO

ANEXO

EMPRESA: KIREI TECNOLAB LTDA - ME
 ENDEREÇO: Rua Vale de Miranda nº 1732, Sala nº 1.000
 BAIRRO: TIROL CEP: 59022190 - NATAL/RN
 CNPJ: 06.912.821/0001-80
 PROCESSO: 25351.261723/2015-18

MOTIVO DO INDEFERIMENTO: O documento apresentado, emitido pela autoridade sanitária local competente, não atesta o cumprimento dos requisitos técnicos para as atividades e classes pleiteadas, conforme disposto no artigo 15º e artigo 18º da RDC nº 16/2014.

RESOLUÇÃO - RE Nº 41, DE 6 DE JANEIRO DE 2016

O Diretor da Agência Nacional de Vigilância Sanitária, no uso das atribuições que lhe conferem o Decreto de nomeação de 9 de maio de 2014, da Presidência da República, publicado no DOU de 12 de maio de 2014, e a Resolução da Diretoria Colegiada - RDC Nº 46, de 22 de outubro de 2015, tendo em vista o disposto no inciso III do art. 52 e no inciso I, § 1º do art. 59 do Regulamento Interno da ANVISA, aprovado nos termos da Resolução da Diretoria Colegiada - RDC Nº 29 de 21 de julho de 2015, publicada no DOU de 23 de julho de 2015, e suas atualizações, resolve:

Art. 1º. Conceder Autorização de Funcionamento para Empresas constantes no anexo desta Resolução.

Art. 2º Esta Resolução entra em vigor na data de sua publicação.

JOSÉ CARLOS MAGALHÃES DA SILVA MOUTINHO

ANEXO

EMPRESA: TRANSFOLHA TRANSPORTE E DISTRIBUIÇÃO LTDA
 ENDEREÇO: ALAMEDA XINGU, 1230
 BAIRRO: ALPHAVILLE CEP: 06455030 - BARUERI/SP
 CNPJ: 58.818.022/0001-43
 PROCESSO: 25351.762904/2015-33 AUTORIZ/MS:

2.08458,1 ATIVIDADE/CLASSE

TRANSPORTAR: COSMÉTICOS/PERFUMES/PRODUTOS DE HIGIENE

EMPRESA: Buick Transportes e Serviços LTDA
 ENDEREÇO: Rodovia Presidente Castelo Branco, S/N, km 79,3, Galpão 01
 BAIRRO: City Castello CEP: 13308700 - ITU/SP
 CNPJ: 07.953.884/0001-48
 PROCESSO: 25351.770311/2015-40 AUTORIZ/MS:

2.08457,8 ATIVIDADE/CLASSE

ARMAZENAR: COSMÉTICOS/PERFUMES/PRODUTOS DE HIGIENE

EXPEDIR: COSMÉTICOS/PERFUMES/PRODUTOS DE HIGIENE

EMPRESA: CMH - CENTRAL DE MEDICAMENTOS HOSPITALARES - EIRELI - ME
 ENDEREÇO: Avenida Cerro Azul, 2723
 BAIRRO: Jardim Novo Horizonte CEP: 87010055 - MARINGÁ/PR
 CNPJ: 23.228.076/0001-74
 PROCESSO: 25351.764562/2015-52 AUTORIZ/MS:

2.08455,1 ATIVIDADE/CLASSE

ARMAZENAR: COSMÉTICOS/PERFUMES/PRODUTOS DE HIGIENE

DISTRIBUIR: COSMÉTICOS/PERFUMES/PRODUTOS DE HIGIENE

EXPEDIR: COSMÉTICOS/PERFUMES/PRODUTOS DE HIGIENE

EMPRESA: MAXTON LOGÍSTICA E TRANSPORTES LTDA
 ENDEREÇO: RUA ANTONIO LACERDA BRAGA Nº 960
 BAIRRO: Cidade Industrial de Curitiba CEP: 81170240 - CURITIBA/PR
 CNPJ: 82.262.957/0001-70
 PROCESSO: 25351.766250/2015-53 AUTORIZ/MS:

2.08456,4 ATIVIDADE/CLASSE

ARMAZENAR: COSMÉTICOS

EXPEDIR: COSMÉTICOS

EMPRESA: LUVIMA INDÚSTRIA E COMÉRCIO IMPORTAÇÃO E EXPORTAÇÃO - EIRELI - EPP
 ENDEREÇO: Alameda 3, nº 75, Lote 19, 20, 21 e 22, Quadra F
 BAIRRO: Lotecamento Urbano Liberdade AG CEP: 06730000 - VARGEM GRANDE PAULISTA/SP
 CNPJ: 21.003.814/0001-50
 PROCESSO: 25351.770721/2015-55 AUTORIZ/MS:

2.08459,5 ATIVIDADE/CLASSE

ARMAZENAR: COSMÉTICOS/PERFUMES/PRODUTOS DE HIGIENE

EXPEDIR: COSMÉTICOS/PERFUMES/PRODUTOS DE HIGIENE

EMPRESA: Cannon Hygiene LTDA
 ENDEREÇO: Rua Mandaguari nº 1752
 BAIRRO: Vila Emiliano Pernetta CEP: 83325015 - PINHAIS/PR
 CNPJ: 17.534.211/0001-07
 PROCESSO: 25351.769110/2015-73 AUTORIZ/MS:

2.08454,7 ATIVIDADE/CLASSE

ARMAZENAR: COSMÉTICOS/PERFUMES/PRODUTOS DE HIGIENE

EXPEDIR: COSMÉTICOS/PERFUMES/PRODUTOS DE HIGIENE

IMPORTAR: COSMÉTICOS/PERFUMES/PRODUTOS DE HIGIENE

EMPRESA: NUTROSUL BRASIL IMPORTAÇÃO E LOGÍSTICA EIRELI
 ENDEREÇO: RUA FREI GASPAR DA MADRE DE DEUS, N 830 - BARRAÇÃO 17
 BAIRRO: NOVO MUNDO CEP: 81050590 - CURITIBA/PR
 CNPJ: 08.217.225/0001-06
 PROCESSO: 25351.767661/2015-30 AUTORIZ/MS:

1.14960,8 ATIVIDADE/CLASSE

ARMAZENAR: MEDICAMENTO



RA/PA	DISTRIBUIR: MEDICAMENTO EXPEDIR: MEDICAMENTO EMPRESA: CAMPOS & COSTA LTDA - ME ENDERECO: Tv. Raimundo de Oliveira, 4012 BAIRRO: Jd. Independente I CEP: 68372612 - ALTAMI-	03	ATIVIDADE/CLASSE ARMAZENAR: CORRELATOS EXPEDIR: CORRELATOS EMPRESA: Polimport Comercio e exportação Ltda ENDERECO: Rodovia Jorge Lacerda nº 1295 Galpão nº	TE/MG	ENDERECO: RUA CRISTIANO F. T. GUIMARAES, 50 BAIRRO: CINCO CEP: 32010130 - BELO HORIZON-
1.14967.7	CNPJ: 17.073.738/0001-81 PROCESSO: 25351.707495/2015-32	AUTORIZ/MS:	BAIRRO: Espinheiros CEP: 88317100 - ITAJAÍ/SC CNPJ: 00.436.042/0202-86 PROCESSO: 25351.760301/2015-01	49024191HM33 (8.13152.8)	CNPJ: 35.820.448/0030-70 PROCESSO: 25351.739230/2015-41
MEN- TO	ATIVIDADE/CLASSE ARMAZENAR: INSUMOS FARMACÊUTICOS/MEDICA- DISTRIBUIR: INSUMOS FARMACÊUTICOS/MEDICA- EXPEDIR: INSUMOS FARMACÊUTICOS/MEDICAMEN- EMPRESA: PRIME CARGAS E TRANSPORTES LTDA -		KP561268HW53 (8.13130.1) ATIVIDADE/CLASSE ARMAZENAR: CORRELATOS DISTRIBUIR: CORRELATOS EXPEDIR: CORRELATOS EMPRESA: Pro-diag produtos e equipamentos de labora- torios e medicos hospitalares ENDERECO: RUA ESPÍRITO SANTO nº406 BAIRRO: SUMAREZINHO CEP: 14055030 - RIBEIRÃO PRETO/SP CNPJ: 12.456.799/0001-04 PROCESSO: 25351.766224/2015-11	EPP	AUTORIZ/MS:
1.14967.3	ENDERECO: RUA ALVARES CABRAL 1113 BAIRRO: SERRINHA CEP: 60741200 - FORTALEZA/CE CNPJ: 14.902.714/0001-08 PROCESSO: 25351.710938/2015-41	AUTORIZ/MS:	G45W41358265 (8.13145.4) ATIVIDADE/CLASSE ARMAZENAR: CORRELATOS DISTRIBUIR: CORRELATOS EXPEDIR: CORRELATOS EMPRESA: FEDEX BRASIL LOGISTICA E TRANSPOR-	960	ENDERECO: RUA ANTONIO LACERDA BRAGA nº CURITIBA/PR CNPJ: 82.262.957/0001-70 PROCESSO: 25351.766191/2015-45
79.3,	ATIVIDADE/CLASSE TRANSPORTAR: MEDICAMENTO EMPRESA: Buick Transportes e Serviços LTDA ENDERECO: Rodovia Presidente Castelo Branco, S/N, km Galpão 01 BAIRRO: City Castello CEP: 13308700 - ITU/SP CNPJ: 07.953.884/0001-48 PROCESSO: 25351.770326/2015-63	AUTORIZ/MS:	TE S/A ENDERECO: PONTE ALTA NORTE, RODOVIA DF- 001/475, MÓDULO 01, GALPÃO 03, ARMAZENS 3, 4,5 e 6 BAIRRO: GAMA CEP: 72427010 - BRASÍLIA/DF CNPJ: 10.970.887/0047-87 PROCESSO: 25351.749635/2015-11	1YX44565X158 (8.13139.4)	AUTORIZ/MS:
1.14958.2	ATIVIDADE/CLASSE ARMAZENAR: INSUMOS FARMACÊUTICOS/MEDICA- EXPEDIR: INSUMOS FARMACÊUTICOS/MEDICAMEN- EMPRESA: UNIVERSAL DISTRIBUIDORA FARMA- CÊUTICA LTDA ENDERECO: RUA NOGUEIRA ACIOLI, Nº 1385A BAIRRO: PIEDADE CEP: 60110141 - FORTALEZA/CE CNPJ: 03.524.631/0001-06 PROCESSO: 25351.720089/2015-78	AUTORIZ/MS:	UXM92YV5372X (8.13148.5) ATIVIDADE/CLASSE TRANSPORTAR: CORRELATOS EMPRESA: DERMACURE DISTRIBUIDORA DE PRO- DUTOS MEDICOS HOSPITALARES LTDA EPP ENDERECO: RUA DOUTOR OSWALDO BRAYNER, Nº 928 - SALA 11 BAIRRO: ESTADOS CEP: 58030210 - JOÃO PES-	MÉDICOS E SIMILARES EIRELI ME ENDERECO: RUA GENOVEVA DA FONSECA nº255 BAIRRO: OZÓRIO MACHADO CEP: 37540000 - SANTA RITA DO SAPUCAÍ/MG CNPJ: 07.760.277/0003-23 PROCESSO: 25351.709351/2015-49	AUTORIZ/MS:
1.14962.5	ATIVIDADE/CLASSE ARMAZENAR: MEDICAMENTO DISTRIBUIR: MEDICAMENTO EXPEDIR: MEDICAMENTO EMPRESA: CROMA-PHARMA PRODUTOS MÉDICOS		SOA/PB CNPJ: 22.778.754/0001-00 PROCESSO: 25351.767617/2015-11	PH07Y84Y380Y (8.13137.7)	AUTORIZ/MS:
LTDA	ENDERECO: SIA QUADRA 04-C LOTES 56 SALA 101 BAIRRO: SIA CEP: 71200045 - GUARÁ/DF CNPJ: 20.092.174/0001-39 PROCESSO: 25351.748350/2015-82	AUTORIZ/MS:	7W41X8794H46 (8.13154.5) ATIVIDADE/CLASSE ARMAZENAR: CORRELATOS DISTRIBUIR: CORRELATOS EXPEDIR: CORRELATOS EMPRESA: SETH COMERCIO E REPRESENTAÇÃO HOSPITALAR LTDA ENDERECO: RUA CLEBER SANTOS DE CARVALHO Nº 75 LOJA 14 VILAR DOS TELES BAIRRO: SÃO JOÃO DE MERITI CEP: 25576261 - SÃO JOÃO DE MERITI/RJ CNPJ: 21.457.541/0001-13 PROCESSO: 25351.665595/2015-16	U7W3M2XL36V5 (8.13132.2)	AUTORIZ/MS:
1.14949.1	ATIVIDADE/CLASSE ARMAZENAR: MEDICAMENTO DISTRIBUIR: MEDICAMENTO EXPEDIR: MEDICAMENTO IMPORTAR: MEDICAMENTO EMPRESA: CMH - CENTRAL DE MEDICAMENTOS HOSPITALARES - EIRELI - ME ENDERECO: Avenida Cerro Azul, 2723 BAIRRO: Jardim Novo Horizonte CEP: 87010055 - MA- RINGÁ/PR CNPJ: 23.228.076/0001-74 PROCESSO: 25351.764548/2015-83	AUTORIZ/MS:	3831W19M1WVH (8.13134.6) ATIVIDADE/CLASSE ARMAZENAR: CORRELATOS DISTRIBUIR: CORRELATOS EXPEDIR: CORRELATOS IMPORTAR: CORRELATOS EMPRESA: Buick Transportes e Serviços LTDA ENDERECO: Rodovia Presidente Castelo Branco, S/N, km Galpão 01 BAIRRO: City Castello CEP: 13308700 - ITU/SP CNPJ: 07.953.884/0001-48 PROCESSO: 25351.770297/2015-17	U7W3M2XL36V5 (8.13132.2)	AUTORIZ/MS:
1.14954.8	ATIVIDADE/CLASSE ARMAZENAR: MEDICAMENTO DISTRIBUIR: MEDICAMENTO EXPEDIR: MEDICAMENTO EMPRESA: TECMAR TRANSPORTES LTDA ENDERECO: RUA DA CONGREGAÇÃO nº206 BAIRRO: POJND. RAMOS DE FREITAS CEP: 06816005 - EMBU DAS ARTES/SP CNPJ: 01.610.798/0001-56 PROCESSO: 25351.767635/2015-91	AUTORIZ/MS:	KW37H68H49M2 (8.13149.9) ATIVIDADE/CLASSE ARMAZENAR: CORRELATOS EXPEDIR: CORRELATOS EMPRESA: CMH - CENTRAL DE MEDICAMENTOS HOSPITALARES - EIRELI - ME ENDERECO: Avenida Cerro Azul, 2723 BAIRRO: Jardim Novo Horizonte CEP: 87010055 - MA- RINGÁ/PR CNPJ: 23.228.076/0001-74 PROCESSO: 25351.764552/2015-31	L7Y35X09HMM46 (8.13131.5)	AUTORIZ/MS:
1.14957.9	ATIVIDADE/CLASSE TRANSPORTAR: INSUMOS FARMACÊUTICOS/MEDI- CAMENTO EMPRESA: IDEALFARMA NATAL COMÉRCIO E RE- PRESENTAÇÃO DE PRODUTOS FARMACÊUTICOS LTDA ENDERECO: RUA CÂMARA CASCUDO Nº 261 BAIRRO: PARQUE DE EXPOSIÇÕES CEP: 59146460 - PARNAMIRIM/RN CNPJ: 06.152.350/0001-50 PROCESSO: 25351.703058/2015-11	AUTORIZ/MS:	LO/SP CNPJ: 08.924.875/0001-91 PROCESSO: 25351.757913/2015-32	U9776L83XX4M (8.13150.1)	AUTORIZ/MS:
1.14969.1	ATIVIDADE/CLASSE ARMAZENAR: MEDICAMENTO DISTRIBUIR: MEDICAMENTO EXPEDIR: MEDICAMENTO EMPRESA: BITTMARK SERVIÇOS DE MARKETING LTDA ENDERECO: RUA EZEQUIEL RAMOS, Nº449 BAIRRO: MOOCA CEP: 03111030 - SÃO PAULO/SP CNPJ: 04.869.364/0001-63 PROCESSO: 25351.751676/2015-00	AUTORIZ/MS:	UY1810LMM790 (8.13141.0) ATIVIDADE/CLASSE ARMAZENAR: CORRELATOS DISTRIBUIR: CORRELATOS EXPEDIR: CORRELATOS EXPORTAR: CORRELATOS IMPORTAR: CORRELATOS EMPRESA: WHITE MARTINS GASES INDUSTRIAIS LT-	H301644LL20M (8.13156.2)	AUTORIZ/MS:
03	DA	03	DA	LI - EPP	03



RESOLUÇÃO - RE Nº 42, DE 6 DE JANEIRO DE 2016	
<p>ENDERECO: TRAVESSA MACEIO, 265 - SALA 01 BAIRRO: NOSSA SENHORA DAS GRAÇAS CEP: 69057011 - MANAUS/AM CNPJ: 22.636.233/0001-18 PROCESSO: 25351.747045/2015-75 AUTORIZ/MS: 69410X866W48 (8.13147.1)</p> <p>ATIVIDADE/CLASSE ARMAZENAR: CORRELATOS DISTRIBUIR: CORRELATOS EXPEDIR: CORRELATOS EMPRESA: CIMED INDUSTRIA DE MEDICAMENTOS</p> <p>LTDA ENDERECO: RUA ENGENHEIRO PRUDENTE, Nº 119 BAIRRO: VILA MONUMENTO CEP: 01550000 - SÃO PAULO/SP CNPJ: 02.814.497/0001-07 PROCESSO: 25351.771542/2015-81 AUTORIZ/MS: UM8281Y4WXX0 (8.13136.3)</p> <p>ATIVIDADE/CLASSE ARMAZENAR: CORRELATO DISTRIBUIR: CORRELATO EMBALAR: CORRELATO EXPEDIR: CORRELATO EXPORTAR: CORRELATO FABRICAR: CORRELATO IMPORTAR: CORRELATO REEMBALAR: CORRELATO TRANSPORTAR: CORRELATO EMPRESA: Alumed Equipamentos Médicos Ltda ENDERECO: Rua Marselhesa 322 BAIRRO: Vila Mariana CEP: 04020060 - SÃO PAULO/SP CNPJ: 15.469.770/0001-55 PROCESSO: 25351.747049/2015-81 AUTORIZ/MS: K11H526YWI74 (8.13142.3)</p> <p>ATIVIDADE/CLASSE ARMAZENAR: CORRELATOS DISTRIBUIR: CORRELATOS EXPEDIR: CORRELATOS IMPORTAR: CORRELATOS EMPRESA: HEALTH SUPPLY PRODUTOS HOSPITALA- RES LTDA-ME ENDERECO: RUA ENGENHEIRO ENAL CRAVO PEI- XOTO Nº 105 SALA 617/618 BAIRRO: TIJUCA CEP: 20540106 - RIO DE JANEI- RO/RJ CNPJ: 20.511.832/0001-80 PROCESSO: 25351.768971/2015-82 AUTORIZ/MS: 7X21578L4W6L (8.13143.7)</p> <p>ATIVIDADE/CLASSE ARMAZENAR: CORRELATOS DISTRIBUIR: CORRELATOS EXPEDIR: CORRELATOS EMPRESA: BACE COMERCIO INTERNACIONAL LT- DA ENDERECO: AVENIDA MARCOS PENTEADO DE ULHÓA RODRIGUES Nº 690, 1º ANDAR, CONJUNTOS 11 E 12 BAIRRO: TAMBORÉ CEP: 06460040 - BARUERI/SP CNPJ: 47.411.780/0003-98 PROCESSO: 25351.748348/2015-83 AUTORIZ/MS: HIW2H4XH8X1 (8.13135.0)</p> <p>ATIVIDADE/CLASSE ARMAZENAR: CORRELATOS DISTRIBUIR: CORRELATOS EXPEDIR: CORRELATOS IMPORTAR: CORRELATOS TRANSPORTAR: CORRELATOS EMPRESA: LABORFISIO EQUIPAMENTOS PARA FI- SIOTERAPIA E ESTETICA LTDA - ME ENDERECO: Rua Lafaiete, 1735 BAIRRO: Vila Seixas CEP: 14020053 - RIBEIRÃO PRE- TO/SP CNPJ: 17.513.135/0001-53 PROCESSO: 25351.764404/2015-95 AUTORIZ/MS: PYHM038995XL (8.13153.1)</p> <p>ATIVIDADE/CLASSE ARMAZENAR: CORRELATOS DISTRIBUIR: CORRELATOS EXPEDIR: CORRELATOS EMPRESA: Transportadora Americana Ltda ENDERECO: R. Sete 290 BAIRRO: Dist. Indust. Rincão das pedras CEP: 32250060 - CONTAGEM/MG CNPJ: 43.244.631/0007-54 PROCESSO: 25351.743802/2015-98 AUTORIZ/MS: 4572HYLX2W68 (8.13151.4)</p> <p>ATIVIDADE/CLASSE TRANSPORTAR: CORRELATOS EMPRESA: Cannon Hygiene LTDA ENDERECO: Rua Mandaguari nº1752 BAIRRO: Vila Emiliano Pernetta CEP: 83325015 - PI- NHAIS/PR CNPJ: 17.534.211/0001-07 PROCESSO: 25351.769102/2015-16 AUTORIZ/MS: 3.06703.2</p> <p>ATIVIDADE/CLASSE ARMAZENAR: SANEANTE DOMIS. EXPEDIR: SANEANTE DOMIS. IMPORTAR: SANEANTE DOMIS. EMPRESA: V. V. A. DISTRIBUIDORA DE PRODUTOS PARA SAÚDE LTDA</p>	<p>ENDERECO: Rua 09 s/nº, Qd. 27, Lote 06/07 BAIRRO: Polo Empresarial Goiás CEP: 74985130 - APA- RECIDA DE GOIÂNIA/GO CNPJ: 03.102.194/0001-24 PROCESSO: 25351.748483/2015-20 AUTORIZ/MS: 3.06708.1</p> <p>ATIVIDADE/CLASSE ARMAZENAR: SANEANTE DOMIS. DISTRIBUIR: SANEANTE DOMIS. EXPEDIR: SANEANTE DOMIS. EMPRESA: NUTROSUL BRASIL IMPORTAÇÃO E LO- GÍSTICA EIRELI ENDERECO: RUA FREI GASPAR DA MADRE DE DEUS, N 830 - BARRAÇÃO 17 BAIRRO: NOVO MUNDO CEP: 81050590 - CURITI- BA/PR CNPJ: 08.217.225/0001-06 PROCESSO: 25351.767655/2015-24 AUTORIZ/MS: 3.06709.4</p> <p>ATIVIDADE/CLASSE ARMAZENAR: SANEANTE DOMIS. DISTRIBUIR: SANEANTE DOMIS. EXPEDIR: SANEANTE DOMIS. EMPRESA: L. M. RAMOS & CIA LTDA - EPP ENDERECO: Rodovia BR-262, Km 10.5, Galpão 2C, Bloco 03 BAIRRO: Cnaã CEP: 29135001 - VIANA/ES CNPJ: 09.499.893/0001-36 PROCESSO: 25351.770402/2015-28 AUTORIZ/MS: 3.06707.7</p> <p>ATIVIDADE/CLASSE TRANSPORTAR: SANEANTE DOMIS. EMPRESA: ALCOLINA QUIMICA E DERIVADOS LT- DA ENDERECO: RUA PALETRANS, 400 BAIRRO: DISTRITO INDUSTRIAL CEP: 14140000 - CRAVINHOS/SP CNPJ: 01.133.298/0001-70 PROCESSO: 25351.771999/2015-28 AUTORIZ/MS: 3.06704.6</p> <p>ATIVIDADE/CLASSE ARMAZENAR: SANEANTE DOMIS. DISTRIBUIR: SANEANTE DOMIS. EMBALAR: SANEANTE DOMIS. EXPEDIR: SANEANTE DOMIS. FABRICAR: SANEANTE DOMIS. FRACIONAR: SANEANTE DOMIS. REEMBALAR: SANEANTE DOMIS. EMPRESA: CMH - CENTRAL DE MEDICAMENTOS HOSPITALARES - EIRELI - ME ENDERECO: Avenida Cerro Azul, 2723 BAIRRO: Jardim Novo Horizonte CEP: 87010055 - MA- RINGÁ/PR CNPJ: 23.228.076/0001-74 PROCESSO: 25351.764569/2015-46 AUTORIZ/MS: 3.06706.3</p> <p>ATIVIDADE/CLASSE ARMAZENAR: SANEANTE DOMIS. DISTRIBUIR: SANEANTE DOMIS. EXPEDIR: SANEANTE DOMIS. EMPRESA: A. J. Z. Indústria de Produtos de Limpeza LT- DA-ME ENDERECO: Rua Ronat Walter Sodré, 2040 BAIRRO: Jardim São Rafael CEP: 86200000 - IBIPO- RÃ/PR CNPJ: 21.162.740/0001-02 PROCESSO: 25351.768918/2015-65 AUTORIZ/MS: 3.06705.0</p> <p>ATIVIDADE/CLASSE ARMAZENAR: SANEANTE DOMIS. DISTRIBUIR: SANEANTE DOMIS. EMBALAR: SANEANTE DOMIS. EXPEDIR: SANEANTE DOMIS. FABRICAR: SANEANTE DOMIS. FRACIONAR: SANEANTE DOMIS. REEMBALAR: SANEANTE DOMIS. EMPRESA: mikitos industria e comercio de generos ali- menticios do amazonas ltda ENDERECO: RUA FRANCISCA MENDES nº 1331 BAIRRO: CIDADE DE DEUS CEP: 69099345 - MA- NAUS/AM CNPJ: 05.492.907/0001-39 PROCESSO: 25351.762444/2015-68 AUTORIZ/MS: 3.06701.5</p> <p>ATIVIDADE/CLASSE ARMAZENAR: SANEANTE DOMIS. DISTRIBUIR: SANEANTE DOMIS. EXPEDIR: SANEANTE DOMIS. EMPRESA: getex industria e comercio ltda ENDERECO: Rua Lacey Gomes Barbosa nº 287 BAIRRO: dist. ind. vale do jatoa CEP: 30664004 - BELO HORIZONTE/MG CNPJ: 00.252.180/0001-07 PROCESSO: 25351.767640/2015-77 AUTORIZ/MS: 3.06702.9</p> <p>ATIVIDADE/CLASSE ARMAZENAR: SANEANTE DOMIS. DISTRIBUIR: SANEANTE DOMIS. EXPEDIR: SANEANTE DOMIS.</p>
<p>RESOLUÇÃO - RE Nº 42, DE 6 DE JANEIRO DE 2016</p> <p>O Diretor da Agência Nacional de Vigilância Sanitária, no uso das atribuições que lhe conferem o Decreto de nomeação de 9 de maio de 2014, da Presidenta da República, publicado no DOU de 12 de maio de 2014, e a Resolução da Diretoria Colegiada - RDC Nº 46, de 22 de outubro de 2015, tendo em vista o disposto no inciso III do art. 52 e no inciso I, § 1º do art. 59 do Regimento Interno da ANVISA, aprovado nos termos da Resolução da Diretoria Colegiada - RDC Nº29 de 21 de julho de 2015, publicada no DOU de 23 de julho de 2015, e suas atualizações, resolve:</p> <p>Art. 1º. Alterar a Autorização de Funcionamento das Em- presas constantes no anexo desta Resolução.</p> <p>Art. 2º Esta Resolução entra em vigor na data de sua pu- blicação.</p> <p>JOSÉ CARLOS MAGALHÃES DA SILVA MOUTINHO</p> <p>ANEXO</p> <p>EMPRESA: DOCTOR HAIR INDUSTRIA DE COSMETI- COS LTDA - EPP ENDERECO: AVENIDA WILLY CONRADO BOHLEN, 240 BAIRRO: PARQUE AEROPORTO CEP: 12051381 - TAU- BATÉ/SP CNPJ: 07.187.087/0001-05 PROCESSO: 25351.312966/2007-12 AUTORIZ/MS: 2.04530.3</p> <p>ATIVIDADE/CLASSE ARMAZENAR: COSMÉTICOS/PRODUTOS DE HIGIE- NE DISTRIBUIR: COSMÉTICOS/PRODUTOS DE HIGIENE EMBALAR: COSMÉTICOS/PRODUTOS DE HIGIENE EXPEDIR: COSMÉTICOS/PRODUTOS DE HIGIENE EXPORTAR: COSMÉTICOS/PERFUMES/PRODUTOS DE HIGIENE FABRICAR: COSMÉTICOS/PRODUTOS DE HIGIENE FRACIONAR: COSMÉTICOS/PRODUTOS DE HIGIENE REEMBALAR: COSMÉTICOS/PRODUTOS DE HIGIENE EMPRESA: LABORATORIO LAECCO COSMIATRIA BIOCELULAR LTDA - ME ENDERECO: Rua Pioneiro Miguel Jordao nº 461 Pavilhão A BAIRRO: Parque Ind. Mário Balthões CEP: 87065660 - MA- RINGÁ/PR CNPJ: 05.512.481/0001-38 PROCESSO: 25023.160496/2006-36 AUTORIZ/MS: 2.04360.6</p> <p>ATIVIDADE/CLASSE FABRICAR: COSMÉTICOS/PERFUMES/PRODUTOS DE HIGIENE EMPRESA: TRANSMAGNA TRANSPORTES LTDA ENDERECO: AV. PRESIDENTE TANCREDO DE ALMEI- DA NEVES 759, GALPÃO 02 BAIRRO: MACEDO CEP: 07112070 - GUARULHOS/SP CNPJ: 79.942.140/0001-39 PROCESSO: 25024.001057/2009-73 AUTORIZ/MS: 2.05374.1</p> <p>ATIVIDADE/CLASSE TRANSPORTAR: COSMÉTICOS/PERFUMES/PRODU- TOS DE HIGIENE EMPRESA: ALECO DISTRIBUIDORA DE COSMETICOS EIRELI - ME ENDERECO: AV. MARECHAL CASTELO BRANCO 452 BAIRRO: JARDIM TRES MARIAS CEP: 06790070 - TA- BOÃO DA SERRA/SP CNPJ: 09.664.683/0001-56 PROCESSO: 25025.132929/2009-82 AUTORIZ/MS: 2.05029.1</p> <p>ATIVIDADE/CLASSE ARMAZENAR: COSMÉTICOS/PERFUMES/PROD. DE HIGIENE DISTRIBUIR: COSMÉTICOS/PERFUMES/PRODUTOS DE HIGIENE EXPEDIR: COSMÉTICOS/PERFUMES/PROD. DE HIGIE- NE IMPORTAR: COSMÉTICOS/PERFUMES/PROD. DE HI- GIENE EMPRESA: TRADELINE IMPORTAÇÃO E COMÉRCIO LTDA - EPP ENDERECO: RUA DOM ALBERTO GONÇALVES 74 BAIRRO: MERCES CEP: 80510340 - CURITIBA/PR CNPJ: 10.887.088/0001-69 PROCESSO: 25023.025574/2009-86 AUTORIZ/MS: 2.05261.1</p> <p>ATIVIDADE/CLASSE ARMAZENAR: COSMÉTICOS/PERFUMES/PRODUTOS DE HIGIENE DISTRIBUIR: COSMÉTICOS/PERFUMES/PRODUTOS DE HIGIENE EXPEDIR: COSMÉTICOS/PERFUMES/PRODUTOS DE HIGIENE IMPORTAR: COSMÉTICOS/PERFUMES/PRODUTOS DE HIGIENE EMPRESA: w. i. pharma distribuidora ltda - me ENDERECO: R 16 N 332 QD44 LT12 BAIRRO: CEP: - GOIÂNIA/GO CNPJ: 20.893.901/0001-67 PROCESSO: 25351.071273/2015-99 AUTORIZ/MS: 2.07905.9</p>	

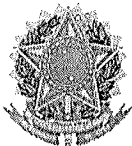

SERVIÇO PÚBLICO FEDERAL
CONSELHO FEDERAL DE FARMÁCIA
CONSELHO REGIONAL DE FARMÁCIA DO ESTADO DO PARANÁ - CRF-PR



CERTIDÃO DE REGULARIDADE 2021

Consulte via leitor de QRCode



Consulte pelo Código de Autenticação para Validar a CRT em www.crf-pr.org.br/crfemcasa

CADASTRO NO CRF SOB O Nº 23518	VALIDADE 31/03/2022	CÓDIGO DE AUTENTICAÇÃO 348C0D8993BAD962BCD7DD77532A6879
RAZÃO/DENOMINAÇÃO SOCIAL CMH - CENTRAL DE MEDICAMENTOS HOSP - EIRELI - ME		
NOME FANTASIA DISTRIBUIDORA CMH		
TIPO DE ESTABELECIMENTO DISTRIBUIDORA MEDICAMENTOS, INSUMOS E	NATUREZA DE ATIVIDADE DISTRIBUIDOR/IMPORT./EXPORT. MEDICAMENTO	
ENDEREÇO RUA DOUTOR MARIO CLAPIER URBINATTI 1434	CNPJ 23.228.076/0001-74	
LOCALIDADE JARDIM CANADA	CIDADE - UF MARINGA - I-PR	

HORÁRIO DE FUNCIONAMENTO

Domingo	Segunda	Terça	Quarta	Quinta	Sexta	Sábado
*****	08:00 às 12:00	08:00 às 12:00	08:00 às 12:00	08:00 às 12:00	08:00 às 12:00	*****
*****	13:30 às 18:00	13:30 às 18:00	13:30 às 18:00	13:30 às 18:00	13:30 às 18:00	*****

RESPONSÁVEIS TÉCNICOS

TIPO	INSCRIÇÃO	NOME	FUNÇÃO				SITUAÇÃO
F	20754	PAULA TANIA SEGATE	DIRETOR TÉCNICO				CONTRATADO
Domingo	Segunda	Terça	Quarta	Quinta	Sexta	Sábado	
*****	08:00 às 12:00	08:00 às 12:00	08:00 às 12:00	08:00 às 12:00	08:00 às 12:00	*****	
*****	13:30 às 18:00	13:30 às 18:00	13:30 às 18:00	13:30 às 18:00	13:30 às 18:00	*****	

CONSELHO REGIONAL DE FARMÁCIA DO ESTADO DO PARANÁ - CRF-PR

Curitiba, 12 de Março de 2021

Gerentes do CRF-PR conforme deliberação 673/2006
Farm. Eduardo Pazim - Gerente Fiscalização
Farm. Flávia de Abreu Chaves - Gerente Cad/Rec.
Farm. Sérgio Satoru Mori - Gerente Geral

ESTA CERTIDÃO DEVE SER AFIXADA EM UM LUGAR BEM VISÍVEL AO PÚBLICO

- Certificamos que o estabelecimento a que se refere esta Certidão de Regularidade está inscrito neste Conselho Regional de Farmácia, atendendo o que dispõe os artigos 22, parágrafo único e 24, da lei nº 3.820/60 e do Título IX da Lei nº 6.360/76. Tratando-se de Farmácia e Drogeria, certificamos que está regularizada em sua atividade durante os horários estabelecidos pelos Farmacêuticos Responsáveis Técnicos, de acordo com os artigos 15, parágrafos 1º e 2º e 23, alínea "c" da Lei nº 5.991/73 e artigos 2º e 3º Caput 5º e 6º Inciso I, todos da Lei 13.021/14.
- Por ocasião de mudanças no quadro de assistência farmacêutica, este documento deverá ser retirado pelo Responsável Técnico interessando e encaminhando por respectivo CRF para as devidas alterações.
- A autenticidade e/ou validade jurídica dessa CERTIDÃO poderá ser comprovada acessando o site institucional e digitando o código de autenticidade ou mesmo através de leitor de QR-Code.



Ministério da Economia
Secretaria Especial de Desburocratização, Gestão e Governo Digital
Secretaria de Gestão

Sistema de Cadastramento Unificado de Fornecedores - SICAF

Declaração

Declaramos para os fins previstos na Lei nº 8.666, de 1993, conforme documentação registrada no SICAF, que a situação do fornecedor no momento é a seguinte:

Dados do Fornecedor

CNPJ: 32.635.445/0001-34 DUNS®: 920453113
Razão Social: VALE COMERCIO DE PRODUTOS MEDICOS E HOSPITALARES - EIRELI
Nome Fantasia:
Situação do Fornecedor: Credenciado Data de Vencimento do Cadastro: 11/02/2022
Natureza Jurídica: EMPRESA INDIVIDUAL DE RESPONSABILIDADE LIMITADA (DE NATUREZA EMPRESÁRIA)
MEI: Não
Porte da Empresa: Empresa de Pequeno

Ocorrências e Impedimentos

Ocorrência: Nada Consta
Impedimento de Licitar: Nada Consta
Ocorrências Impeditivas indiretas: Nada Consta
Vínculo com "Serviço Público": Nada Consta

Níveis cadastrados:

Documento(s) assinalado(s) com "*" está(ão) com prazo(s) vencido(s).

Fornecedor possui alguma pendência no Nível de Cadastramento indicado. Verifique mais informações sobre pendências nas funcionalidades de consulta.

I - Credenciamento

II - Habilitação Jurídica (Possui Pendência)

III - Regularidade Fiscal e Trabalhista Federal

Receita Federal e PGFN	Validade:	21/02/2022
FGTS	Validade:	23/02/2022
Trabalhista (http://www.tst.jus.br/certidao)	Validade:	15/04/2022

IV - Regularidade Fiscal Estadual/Distrital e Municipal (Possui Pendência)

Receita Estadual/Distrital	Validade:	13/11/2020 (*)
Receita Municipal	Validade:	07/11/2020 (*)

V - Qualificação Técnica

VI - Qualificação Econômico-Financeira (Possui Pendência)

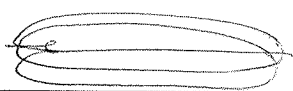
	Validade:	31/05/2021 (*)
---	-----------	----------------



Fone: (43) 3472-1605

e-mail: valemedicamentos@hotmail.com

CNPJ 32.635.445/0001-34
INSCR. EST. 90812271-25

Razão Social: Vale Comércio de Produtos Médicos e Hospitalares - Eireli

Av. Ladislau Gil Fernandez, 10 - Jd. Novo Versalhes - CEP 86870-000 - Itaiporá-Pr

LICITAÇÃO Nº: 1.516

Emissão: 20/01/2022 **Vendedor:** EVERTON
Cliente: 720 PREFEITURA MUNICIPAL DE MARMELEIRO-PR
CNPJ/CPF: 76.205.665/0001-01 **Inscrição/RG:** **Telefone:** 46 3525-8100
Endereço: AV. MACALI **Nº:** 255 **Compl:** CX POSTAL 24
Bairro: CENTRO **Cidade:** MARMELEIRO **UF:** PR **CEP:** 85615000
Pregão: 002/2022 **Abertura:** 07/02/2022 **Vencimento:**

ITENS VENCEDORES:

LOTE 1

lote	Ordem	Produto	Marca	Un	Qtde	Vlr Unit	Vlr Total	
LOTE 1	5	4223	AGUA OXIGENADA 10 VOL.1 LITRO (SEPTMAX)	FARMAX	UN	24,00	4,3900	105,3600
LOTE 1	15	618	APARELHO DE BARBEAR	VITALMAX	UN	200,00	1,4800	296,0000
LOTE 1	24	2029	BOLSA PARA COLOSTOMIA 63MM C/ 10	MARK MED	PCT	100,00	11,4900	1.149,0000
LOTE 1	33	2033	CATETER TIPO OCULOS ADULTO	BIOSANI	UN	100,00	0,9300	93,0000
LOTE 1	46	6818	CLOREXIDINA 2% DEGERMANTE 100ML	VIC PHARMA	UN	200,00	2,6900	538,0000
LOTE 1	47	7181	CLOREXIDINA 2% AQUOSA 100ML	VIC PHARMA	UN	100,00	3,4500	345,0000
LOTE 1	56	2277	HIPOCLORITO 1% 1 LITRO	CICLO FARMA	UN	800,00	2,1800	1.744,0000
LOTE 1	57	4308	HIPOCLORITO 1% 5 LITROS C/ 1	CICLO FARMA	UN	200,00	10,2900	2.058,0000
LOTE 1	60	5957	DETERGENTE NEUTRO - 5 LITROS	CICLO FARMA	UN	50,00	66,3800	3.319,0000
LOTE 1	101	4500	GARROTE AZUL COM TRAVA - ADULTO C/ 1	LABOR IMPORT	UN	30,00	7,9800	239,4000
LOTE 1	102	479	TUBO DE LATEX Nº200	LATEX BR	UN	100,00	1,7000	170,0000
LOTE 1	106	1120	FIO GUIA ADULTO	WELL LEAD	UN	5,00	12,1000	60,5000
LOTE 1	107	4851	FIO GUIA INFANTIL	WELL LEAD	UN	5,00	12,1500	60,7500
LOTE 1	109	6889	COTONETE HASTES FLEXIVEIS REFIL C/ 75	NATHY	CX	100,00	1,4400	144,0000
LOTE 1	113	2286	CANULA DE GUEDEL ESTERIL 0,1,2,3,4,5,6	DESCARPACK	UN	5,00	18,0000	90,0000
LOTE 1	178	1489	SORO GLICOSADO 5% 500ML - BOLSA	HALEXISTAR	UN	250,00	4,3700	1.092,5000
LOTE 1	188	2315	SONDA ASPIRACAO TRAQUEAL N 10	BIOSANI	UN	2.000,00	0,5400	1.080,0000
LOTE 1	189	2316	SONDA ASPIRACAO TRAQUEAL N 12	BIOSANI	UN	2.000,00	0,5500	1.100,0000
LOTE 1	195	6816	SONDA DE FOLEY 12 2VIAS	DESCARPACK	UN	30,00	2,8600	85,8000
LOTE 1	196	2252	SONDA DE FOLEY 14 2VIAS	DESCARPACK	UN	150,00	2,7100	406,5000
LOTE 1	197	2506	SONDA DE FOLEY 16 2VIAS	DESCARPACK	UN	200,00	2,7100	542,0000
LOTE 1	198	2280	SONDA DE FOLEY 18 2 VIAS	DESCARPACK	UN	200,00	2,7300	546,0000
LOTE 1	199	813	SONDA DE FOLEY 20 2 VIAS	DESCARPACK	UN	100,00	2,8600	286,0000
LOTE 1	202	3108	SONDA NASOGASTRICA CURTA TAM 06	BIOSANI	UN	20,00	0,5900	11,8000
LOTE 1	203	3110	SONDA NASOGASTRICA CURTA TAM 08	BIOSANI	UN	20,00	0,6000	12,0000
LOTE 1	204	3111	SONDA NASOGASTRICA CURTA TAM 10	BIOSANI	UN	20,00	0,6200	12,4000
LOTE 1	205	3112	SONDA NASOGASTRICA CURTA TAM 12	BIOSANI	UN	20,00	0,6500	13,0000
LOTE 1	206	3113	SONDA NASOGASTRICA CURTA TAM 14	BIOSANI	UN	20,00	0,6600	13,2000
LOTE 1	207	3114	SONDA NASOGASTRICA CURTA TAM 16	BIOSANI	UN	20,00	0,7200	14,4000
LOTE 1	208	7094	SONDA NASOGASTRICA CURTA TAM 20	BIOSANI	UN	20,00	0,8200	16,4000
LOTE 1	209	6290	SONDA NASOGASTRICA LONGA TAM 10	BIOWASE	UN	30,00	0,7500	22,5000
LOTE 1	210	6289	SONDA NASOGASTRICA LONGA TAM 12	BIOWASE	UN	30,00	0,9000	27,0000
LOTE 1	211	6288	SONDA NASOGASTRICA LONGA TAM 14	BIOWASE	UN	30,00	0,9500	28,5000



Fone: (43) 3472-1605

e-mail: valemedicamentos@hotmail.com

CNPJ 32.635.445/0001-34
INSCR. EST. 90812271-25

Razão Social: Vale Comércio de Produtos Médicos e Hospitalares - Eireli

Av. Ladislau Gil Fernandez, 10 - Jd. Novo Versalhes - CEP 86870-000 - Ivaiçorã-Pr

LOTE 1	212	6287	SONDA NASOGASTRICA LONGA TAM 16	BIOBASE	UN	30,00	1,0000	30,0000
LOTE 1	215	6280	SONDA NASOGASTRICA LONGA TAM 22	BIOBASE	UN	30,00	1,4000	42,0000
LOTE 1	216	6291	SONDA NASOGASTRICA LONGA TAM 08	BIOBASE	UN	30,00	0,7800	23,4000
LOTE 1	219	2351	SONDA URETRAL N 14	BIOSANI	UN	1.000,00	0,5300	530,0000
LOTE 1	220	2352	SONDA URETRAL N 16	BIOSANI	UN	50,00	0,5900	29,5000
LOTE 1	228	840	SONDA ENDOTRAQUEAL C/ BALAO TAM 3,5	SOLIDOR	UN	10,00	4,7300	47,3000
LOTE 1	232	2265	SONDA ENDOTRAQUEAL C/ BALAO TAM 5.5	SOLIDOR	UN	10,00	4,2500	42,5000
LOTE 1	238	955	SONDA ENDOTRAQUEAL C/ BALAO TAM 8.5	SOLIDOR	UN	10,00	4,2900	42,9000

16.509,61

Total Licitação: 16.509,61

Obs:

VALIDADE DA PROPOSTA 60 (SESENTA) DIAS

BRUNO
TAINAN
PAES DA
SILVA:07741
873954

Assinado de forma
digital por BRUNO
TAINAN PAES DA
SILVA:0774187395
4
Dados: 2022.02.10
14:10:17 -03'00'

R P

**TRIBUNAL DE CONTAS DA UNIÃO****Consulta Consolidada de Pessoa Jurídica**

Este relatório tem por objetivo apresentar os resultados consolidados de consultas eletrônicas realizadas diretamente nos bancos de dados dos respectivos cadastros. A responsabilidade pela veracidade do resultado da consulta é do Órgão gestor de cada cadastro consultado. A informação relativa à razão social da Pessoa Jurídica é extraída do Cadastro Nacional da Pessoa Jurídica, mantido pela Receita Federal do Brasil.

Consulta realizada em: 08/02/2022 15:20:12

Informações da Pessoa Jurídica:

Razão Social: **VALE COMERCIO DE PRODUTOS MEDICOS E HOSPITALARES - EIRELI**
CNPJ: **32.635.445/0001-34**

Resultados da Consulta Eletrônica:

Órgão Gestor: **TCU**
Cadastro: **Licitantes Inidôneos**
Resultado da consulta: **Nada Consta**

Para acessar a certidão original no portal do órgão gestor, clique [AQUI](#).

Órgão Gestor: **CNJ**
Cadastro: **CNIA - Cadastro Nacional de Condenações Cíveis por Ato de Improbidade Administrativa e Inelegibilidade**
Resultado da consulta: **Nada Consta**

Para acessar a certidão original no portal do órgão gestor, clique [AQUI](#).

Órgão Gestor: **Portal da Transparência**
Cadastro: **Cadastro Nacional de Empresas Inidôneas e Suspensas**
Resultado da consulta: **Nada Consta**

Para acessar a certidão original no portal do órgão gestor, clique [AQUI](#).

Órgão Gestor: **Portal da Transparência**
Cadastro: **CNEP - Cadastro Nacional de Empresas Punidas**
Resultado da consulta: **Nada Consta**

Para acessar a certidão original no portal do órgão gestor, clique [AQUI](#).

Obs: A consulta consolidada de pessoa jurídica visa atender aos princípios de simplificação e racionalização de serviços públicos digitais. Fundamento legal: Lei nº 12.965, de 23 de abril de 2014, Lei nº 13.460, de 26 de junho de 2017, Lei nº 13.726, de 8 de outubro de 2018, Decreto nº 8.638 de 15, de janeiro de 2016.

P

T

A

VALE COMÉRCIO DE PRODUTOS MÉDICOS E HOSPITALARES – EIRELI
TERCEIRA ALTERAÇÃO E CONSOLIDAÇÃO DO ATO CONSTITUTIVO
NIRE – 41600820631
CNPJ – 32.635.445/0001-34

BRUNO TAINAN PAES DA SILVA, brasileiro, solteiro, nascido em 09/05/1990, empresário, portador da cédula de Identidade Civil RG sob n.º 10.913.427-9 SESP/PR e CPF sob n.º 077.418.739-54, residente e domiciliado na cidade de Cambé – Estado do Paraná, na Rua Emilio Barizon, n.º 1352 – Parque Residencial Ana Rosa – CEP 86.183-630. Titular da Empresa de Responsabilidade Limitada – EIRELI que gira sob o nome empresarial de **VALE COMÉRCIO DE PRODUTOS MÉDICOS E HOSPITALARES – EIRELI** na cidade de Ivaiporã – Estado do Paraná, na Avenida Ladislao Gil Fernandez, n.º 10 – Jardim Novo Versalhes – CEP 86.870-000 – com contrato social arquivado na Junta Comercial do Paraná, sob n.º 41600820631 em data de 01/02/2019 e inscrita no CNPJ (MF) sob n.º 32.635.445/0001-34, resolve modificar o primitivo ato constitutivo e posteriores alterações pelo presente instrumento de alteração e consolidação contratual:

CLÁUSULA PRIMEIRA

A sede da empresa localizada na Avenida Ladislao Gil Fernandez, n.º 10 – Jardim Novo Versalhes – CEP 86.870-000 – na cidade de Ivaiporã – Estado do Paraná **fica transferida para** Avenida Ladislao Gil Fernandez, n.º 1230 – Jardim Novo Versalhes – CEP 86.870-000 – na cidade de Ivaiporã – Estado do Paraná.

CLÁUSULA SEGUNDA

A vista da modificação ora ajustada e em consonância com o que determina o art. 2.031 da Lei n.º 10.406/2002, os sócios RESOLVEM, por este instrumento, atualizar e consolidar o ato constitutivo, tornando assim sem efeito, a partir desta data as cláusulas e condições contidas no contrato primitivo que, adequado às disposições da referida Lei n.º 10.406/2002 aplicáveis a este tipo societário, passa a ter a seguinte redação:

CONSOLIDAÇÃO DO ATO CONSTITUTIVO
VALE COMÉRCIO DE PRODUTOS MÉDICOS E HOSPITALARES – EIRELI
NIRE – 41600820631
CNPJ – 32.635.445/0001-34

BRUNO TAINAN PAES DA SILVA, brasileiro, solteiro, nascido em 09/05/1990, empresário, portador da cédula de Identidade Civil RG sob n.º 10.913.427-9 SESP/PR e CPF sob n.º 077.418.739-54, residente e domiciliado na cidade de Cambé – Estado do Paraná, na Rua Emilio Barizon, n.º 1352 – Parque Residencial Ana Rosa – CEP 86.183-630. Titular da Empresa de Responsabilidade Limitada – EIRELI que gira sob o nome empresarial de **VALE COMÉRCIO DE PRODUTOS MÉDICOS E HOSPITALARES – EIRELI** na cidade de Ivaiporã – Estado do Paraná, na Avenida Ladislao Gil Fernandez, n.º 1230 – Jardim Novo Versalhes – CEP 86.870-000 – com contrato social arquivado na Junta Comercial do Paraná, sob n.º 41600820631 em data de 01/02/2019 e inscrita no CNPJ (MF) sob n.º 32.635.445/0001-34, promove a Consolidação Contratual, conforme as cláusulas a seguir:

VALE COMÉRCIO DE PRODUTOS MÉDICOS E HOSPITALARES – EIRELI²
TERCEIRA ALTERAÇÃO E CONSOLIDAÇÃO DO ATO CONSTITUTIVO
NIRE – 41600820631
CNPJ – 32.635.445/0001-34

1ª O tipo jurídico da empresa é **EMPRESA INDIVIDUAL DE RESPONSABILIDADE LIMITADA – EIRELI**, com sub-rogação de todos os direitos e obrigações pertinentes e gira sob a razão social de **VALE COMÉRCIO DE PRODUTOS MÉDICOS E HOSPITALARES – EIRELI**, com sede na Avenida Ladislao Gil Fernandez, n.º 1230 – Jardim Novo Versalhes – CEP 86.870-000 – na cidade de Ivaiporã – Estado do Paraná e inscrita no CNPJ (MF) sob n.º 32.635.445/0001-34.

2ª O capital é de R\$ 150.000,00 (Cento e cinquenta mil reais), totalmente integralizados em moeda corrente nacional do País.

3ª A empresa iniciou suas atividades em 28 de Janeiro de 2019 e seu prazo de duração é indeterminado.

4ª O objeto é Comércio atacadista de medicamentos e drogas de uso humano (CNAE 4644-3/01); Comércio atacadista de cosméticos e produtos de perfumaria (CNAE 4646-0/01); Comércio atacadista de máquinas, aparelhos e equipamentos para uso odonto-médico-hospitalar, partes e peças (CNAE 4664-8/00); Comércio atacadista de produtos de higiene, limpeza e conservação domiciliar (CNAE 4649-4/08); Comércio atacadista de instrumentos e materiais para uso médico, cirúrgico, hospitalar e de laboratórios (CNAE 4645-1/03) e Comércio atacadista de produtos odontológicos (CNAE 4645-1/03).

5ª O prazo de duração é por tempo indeterminado. É garantida a continuidade da pessoa jurídica e diante do impedimento por força maior ou impedimento temporário ou permanente do titular, podendo a empresa ser alterada para atender uma nova situação.

6ª Declara o titular da EIRELI, para os devidos fins e efeitos de direito, que a mesmo não participa de nenhuma outra pessoa jurídica dessa modalidade.

7ª A administração da EIRELI será exercida por **BRUNO TAINAN PAES DA SILVA**, a quem caberá, dentre outras atribuições, a representação ativa e passiva, judicial e extrajudicial da empresa EIRELI. A responsabilidade do titular é limitada ao capital integralizado e a empresa será regida pelo regime jurídico da empresa limitada e supletivamente pelas leis das Sociedades Anônimas.

8ª O término da cada exercício social será encerrado em 31 de Dezembro do ano civil com a apresentação do balanço patrimonial e resultado econômico do ano fiscal.

9ª O titular declara sob as penas da lei, de que não está impedido, por lei especial, e nem condenado ou que se encontra sob os efeitos de condenação, que o proíba de exercer a administração desta EIRELI, bem como não esta impedida, ou em virtude de condenação criminal, ou por se encontrar sob os efeitos dela, a pena que vede, ainda que temporariamente, o acesso a cargos públicos ou crime falimentar, de prevaricação, peita ou suborno, concussão, peculato, ou contra a economia popular, contra o sistema financeiro nacional, contra normas da defesa de concorrência, contra as relações de consumo, fé pública ou a propriedade. (Art. 1.011, § 1º, CC/2002).

VALE COMÉRCIO DE PRODUTOS MÉDICOS E HOSPITALARES – EIRELI³
TERCEIRA ALTERAÇÃO E CONSOLIDAÇÃO DO ATO CONSTITUTIVO
NIRE – 41600820631
CNPJ – 32.635.445/0001-34

10^a O titular declara sob as penas da Lei que se enquadra na situação de EMPRESA DE PEQUENO PORTE nos termos da Lei Complementar n.º 123 de 14 de dezembro de 2006.

11^a Fica eleito o foro de Ivaiporã – Estado do Paraná para resolver quaisquer litígios oriundos do presente Ato.

E por estar justo e contratado, lavra, data e assina o presente instrumento particular de alteração de Empresa Individual de Responsabilidade Limitada – EIRELI, em via única, obrigando-se fielmente por si e seus herdeiros a cumpri-lo em todos os seus termos.

Ivaiporã – Paraná, 10 de Dezembro de 2020.

BRUNO TAINAN PAES DA SILVA

[Handwritten marks]



ASSINATURA ELETRÔNICA

Certificamos que o ato da empresa VALE COMÉRCIO DE PRODUTOS MÉDICOS E HOSPITALARES - EIREL consta assinado digitalmente por:

IDENTIFICAÇÃO DO(S) ASSINANTE(S)	
CPF	Nome
07741873954	BRUNO TAINAN PAES DA SILVA



CERTIFICO O REGISTRO EM 14/12/2020 10:36 SOB N° 20207663572.
PROTOCOLO: 207663572 DE 14/12/2020.
CÓDIGO DE VERIFICAÇÃO: 12006214010. CNPJ DA SEDE: 32635445000134.
NIRE: 41600820631. COM EFEITOS DO REGISTRO EM: 10/12/2020.
VALE COMÉRCIO DE PRODUTOS MÉDICOS E HOSPITALARES - EIRELI

LEANDRO MARCOS RAYSEL BISCAIA
SECRETÁRIO-GERAL
www.empresafacil.pr.gov.br

CARTORIO DISTRIBUIDOR E ANEXOS

AV. ITÁLIA, 20 - JARDIM EUROPA

IVAIPORA/PR - 86870-000

TITULAR

MARIA DAS GRACAS CORDEIRO CUSTODIO

JURAMENTADOS

SILVIA AKEMI MORI

THAYNARA CRISTINA SILVA

Certidão Negativa

Certifico, a pedido de parte interessada, que revendo os livros e arquivos de distribuição de FALÊNCIA OU RECUPERAÇÃO JUDICIAL OU EXTRAJUDICIAL sob minha guarda neste cartório, verifiquei NÃO CONSTAR nenhum registro em andamento contra pessoa jurídica de direito privado:

VALE COMÉRCIO DE PRODUTOS MÉDICOS E HOSPITALARES - EIRELI

CNPJ 32.635.445/0001-34, estabelecida na Avenida Ladislao Gil Fernandez, 1.230, Jardim Novo Versalhes, nesta cidade e Comarca, estado do Paraná, no período compreendido desde 30/08/1963, data de instalação deste cartório, até a presente data.



IVAIPORA/PR, 14 de Dezembro de 2021

THAYNARA CRISTINA SILVA

Thaynara Cristina Silva
Empregada Juramentada
Portaria n.º 42/2018

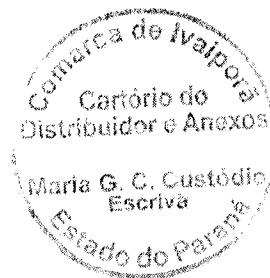



REPÚBLICA FEDERATIVA DO BRASIL

CADASTRO NACIONAL DA PESSOA JURÍDICA

NÚMERO DE INSCRIÇÃO 32.635.445/0001-34 MATRIZ	COMPROVANTE DE INSCRIÇÃO E DE SITUAÇÃO CADASTRAL	DATA DE ABERTURA 01/02/2019
NOME EMPRESARIAL VALE COMERCIO DE PRODUTOS MEDICOS E HOSPITALARES - EIRELI		
TÍTULO DO ESTABELECIMENTO (NOME DE FANTASIA) *****	PORTE EPP	
CÓDIGO E DESCRIÇÃO DA ATIVIDADE ECONÔMICA PRINCIPAL 46.44-3-01 - Comércio atacadista de medicamentos e drogas de uso humano		
CÓDIGO E DESCRIÇÃO DAS ATIVIDADES ECONÔMICAS SECUNDÁRIAS 46.45-1-01 - Comércio atacadista de instrumentos e materiais para uso médico, cirúrgico, hospitalar e de laboratórios 46.45-1-03 - Comércio atacadista de produtos odontológicos 46.46-0-01 - Comércio atacadista de cosméticos e produtos de perfumaria 46.49-4-08 - Comércio atacadista de produtos de higiene, limpeza e conservação domiciliar 46.64-8-00 - Comércio atacadista de máquinas, aparelhos e equipamentos para uso odonto-médico-hospitalar; partes e peças		
CÓDIGO E DESCRIÇÃO DA NATUREZA JURÍDICA 230-5 - Empresa Individual de Responsabilidade Limitada (de Natureza Empresári		
LOGRADOURO AV LADISLAO GIL FERNANDEZ	NÚMERO 1230	COMPLEMENTO *****
CEP 86.870-000	BAIRRO/DISTRITO JARDIM NOVO VERSALHES	MUNICÍPIO IVAIPORA
UF PR		TELEFONE (43) 3472-1605
ENDEREÇO ELETRÔNICO		
ENTE FEDERATIVO RESPONSÁVEL (EFR) *****		
SITUAÇÃO CADASTRAL ATIVA	DATA DA SITUAÇÃO CADASTRAL 01/02/2019	
MOTIVO DE SITUAÇÃO CADASTRAL		
SITUAÇÃO ESPECIAL *****	DATA DA SITUAÇÃO ESPECIAL *****	

Aprovado pela Instrução Normativa RFB nº 1.863, de 27 de dezembro de 2018.

Emitido no dia 03/01/2022 às 11:00:29 (data e hora de Brasília).

Página: 1/1

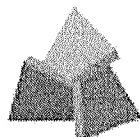

**RECEITA
ESTADUAL DO
PARANÁ**

PARANÁ
GOVERNO DO ESTADO
SECRETARIA DA FAZENDA

Comprovante de Inscrição Cadastral - CICAD

Inscrição no CAD/ICMS	Inscrição CNPJ	Início das Atividades
90812271-25	32.635.445/0001-34	04/2019

Empresa / Estabelecimento

Nome Empresarial **VALE COMERCIO DE PRODUTOS MEDICOS E HOSPITALARES - EIRELI**
 Título do Estabelecimento
 Endereço do Estabelecimento **AV LADISLAO GIL FERNANDEZ, 1230 - JD. NOVO VERSALHES - CEP 86870-000
 FONE: (43) 3472-2520**
 Município de Instalação **IVAIPORA - PR, DESDE 04/2019**
 (Estabelecimento Matriz)

Qualificação

Situação Atual **ATIVO - SIMPLES NACIONAL / SIMPLES NACIONAL - DIA 03 DO MES+2, DESDE 01/2022**
 Natureza Jurídica **230-5 - EMPRESA INDIVIDUAL DE RESPONSABILIDADE LIMITADA (EIRELI)**
 Atividade Econômica Principal do Estabelecimento **4644-3/01 - COMERCIO ATACADISTA DE MEDICAMENTOS E DROGAS DE USO HUMANO**
 Atividade(s) Econômica(s) Secundária(s) do Estabelecimento
4645-1/01 - COMERCIO ATACADISTA DE INSTRUMENTOS E MATERIAIS PARA USO MEDICO, CIRURGICO, HOSPITALAR E DE LABORATORIOS
4645-1/03 - COMERCIO ATACADISTA DE PRODUTOS ODONTOLOGICOS
4646-0/01 - COMERCIO ATACADISTA DE COSMETICOS E PRODUTOS DE PERFUMARIA
4649-4/08 - COMERCIO ATACADISTA DE PRODUTOS DE HIGIENE, LIMPEZA E CONSERVACAO DOMICILIAR
4664-8/00 - COMERCIO ATACADISTA DE MAQUINAS, APARELHOS E EQUIPAMENTOS PARA USO ODONTO-MEDICO-HOSPITALAR; PARTES E PECAS

Quadro Societário

Tipo	Inscrição	Nome Completo / Nome Empresarial	Qualificação
CPF	077.418.739-54	BRUNO TAINAN PAES DA SILVA	TITULAR PESSOA FÍSICA

Este CICAD tem validade até 23/02/2022.



Estado do Paraná
Secretaria de Estado da Fazenda
Receita Estadual do Paraná

CAD/ICMS Nº 90812271-25

Emitido Eletronicamente via Internet
24/01/2022 10:49:09

Dados transmitidos de forma segura
Tecnologia CELEPAR

Os dados cadastrais deste estabelecimento poderão ser confirmados via Internet www.fazenda.pr.gov.br



MINISTÉRIO DA FAZENDA
Secretaria da Receita Federal do Brasil
Procuradoria-Geral da Fazenda Nacional

**CERTIDÃO POSITIVA COM EFEITOS DE NEGATIVA DE DÉBITOS RELATIVOS AOS TRIBUTOS
FEDERAIS E À DÍVIDA ATIVA DA UNIÃO**

Nome: **VALE COMERCIO DE PRODUTOS MEDICOS E HOSPITALARES - EIRELI**
CNPJ: **32.635.445/0001-34**

Ressalvado o direito de a Fazenda Nacional cobrar e inscrever quaisquer dívidas de responsabilidade do sujeito passivo acima identificado que vierem a ser apuradas, é certificado que:

1. não constam pendências relativas aos débitos administrados pela Secretaria da Receita Federal do Brasil (RFB); e
2. constam nos sistemas da Procuradoria-Geral da Fazenda Nacional (PGFN) débitos inscritos em Dívida Ativa da União (DAU) com exigibilidade suspensa nos termos do art. 151 da Lei nº 5.172, de 25 de outubro de 1966 - Código Tributário Nacional (CTN), ou garantidos mediante bens ou direitos, ou com embargos da Fazenda Pública em processos de execução fiscal, ou objeto de decisão judicial que determina sua desconsideração para fins de certificação da regularidade fiscal.

Conforme disposto nos arts. 205 e 206 do CTN, este documento tem os mesmos efeitos da certidão negativa.

Esta certidão é válida para o estabelecimento matriz e suas filiais e, no caso de ente federativo, para todos os órgãos e fundos públicos da administração direta a ele vinculados. Refere-se à situação do sujeito passivo no âmbito da RFB e da PGFN e abrange inclusive as contribuições sociais previstas nas alíneas 'a' a 'd' do parágrafo único do art. 11 da Lei nº 8.212, de 24 de julho de 1991.

A aceitação desta certidão está condicionada à verificação de sua autenticidade na Internet, nos endereços <<http://rfb.gov.br>> ou <<http://www.pgfn.gov.br>>.

Certidão emitida gratuitamente com base na Portaria Conjunta RFB/PGFN nº 1.751, de 2/10/2014.
Emitida às 10:39:36 do dia 23/08/2021 <hora e data de Brasília>.
Válida até 19/02/2022.

Código de controle da certidão: **6CC4.C962.4C00.C351**
Qualquer rasura ou emenda invalidará este documento.

P
f
L



Estado do Paraná
Secretaria de Estado da Fazenda
Receita Estadual do Paraná

1187_R

Certidão Negativa

de Débitos Tributários e de Dívida Ativa Estadual
Nº 025964748-44

Certidão fornecida para o CNPJ/MF: **32.635.445/0001-34**

Nome: **VALE COMERCIO DE PRODUTOS MEDICOS E HOSPITALARES - EIRELI**

Ressalvado o direito da Fazenda Pública Estadual inscrever e cobrar débitos ainda não registrados ou que venham a ser apurados, certificamos que, verificando os registros da Secretaria de Estado da Fazenda, constatamos não existir pendências em nome do contribuinte acima identificado, nesta data.

Obs.: Esta Certidão engloba todos os estabelecimentos da empresa e refere-se a débitos de natureza tributária e não tributária, bem como ao descumprimento de obrigações tributárias acessórias.

Válida até 24/05/2022 - Fornecimento Gratuito

A autenticidade desta certidão deverá ser confirmada via Internet
www.fazenda.pr.gov.br

1 P

4



PREFEITURA MUNICIPAL DE IVAIPORA
Estado do Paraná
SECRETARIA DE FAZENDA
DIRETORIA DE ARRECADAÇÃO E FISCALIZAÇÃO

Certidão Negativa de Débitos N° 517 / 2022

CERTIFICAMOS, conforme requerido por **VALE COMÉRCIO DE PRODUTOS MÉDICOS E HOSPITALARES - EIRELI**, CPF/CNPJ nº 32.635.445/0001-34, para fins **LICITAÇÃO**, que **NÃO CONSTAM DÉBITOS RELATIVOS A TRIBUTOS MUNICIPAIS** (impostos, taxas, contribuição de melhoria e dívida ativa dos cadastros Mobiliários e Imobiliários), até a presente data em nome de **VALE COMÉRCIO DE PRODUTOS MEDICOS E HOSPITALARES - EIRELI**, CPF/CNPJ nº 32.635.445/0001-34, situado(a) na cidade de Ivaiporã - PR.

Fica ressalvado o direito da Fazenda Pública Municipal cobrar débitos posteriormente apurados, mesmo referentes a períodos compreendidos nesta Certidão.

CÓDIGO DE AUTENTICIDADE 64608259D2741A15CA73212F621B938B

A PRESENTE CERTIDÃO TERÁ VALIDADE ATÉ 23/02/2022

FUNCIONÁRIO:WEB

Ivaiporã - PR, segunda-feira, 24 janeiro

Handwritten initials and signature.

[Voltar](#)[Imprimir](#)

Certificado de Regularidade do FGTS - CRF

Inscrição: 32.635.445/0001-34

Razão Social: VALE COM DE PROD MEDICOS E HOSPIT EIRELI

Endereço: AV LADISLAO GIL FERNANDEZ 10 / JARDIM BELO HORIZON / IVAIPORA / PR / 86870-000

A Caixa Econômica Federal, no uso da atribuição que lhe confere o Art. 7, da Lei 8.036, de 11 de maio de 1990, certifica que, nesta data, a empresa acima identificada encontra-se em situação regular perante o Fundo de Garantia do Tempo de Serviço - FGTS.

O presente Certificado não servirá de prova contra cobrança de quaisquer débitos referentes a contribuições e/ou encargos devidos, decorrentes das obrigações com o FGTS.

Validade: 25/01/2022 a 23/02/2022

Certificação Número: 2022012511053844241019

Informação obtida em 25/01/2022 16:05:04

A utilização deste Certificado para os fins previstos em Lei esta condicionada a verificação de autenticidade no site da Caixa:

www.caixa.gov.br

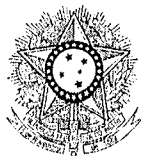

PODER JUDICIÁRIO
JUSTIÇA DO TRABALHO

CERTIDÃO NEGATIVA DE DÉBITOS TRABALHISTAS

Nome: VALE COMERCIO DE PRODUTOS MEDICOS E HOSPITALARES - EIRELI
(MATRIZ E FILIAIS)
CNPJ: 32.635.445/0001-34
Certidão n°: 52370070/2021
Expedição: 09/11/2021, às 16:42:54
Validade: 07/05/2022 - 180 (cento e oitenta) dias, contados da data de sua expedição.

Certifica-se que **VALE COMERCIO DE PRODUTOS MEDICOS E HOSPITALARES - EIRELI (MATRIZ E FILIAIS)**, inscrito(a) no CNPJ sob o n° **32.635.445/0001-34**, **NÃO CONSTA** do Banco Nacional de Devedores Trabalhistas.

Certidão emitida com base no art. 642-A da Consolidação das Leis do Trabalho, acrescentado pela Lei n° 12.440, de 7 de julho de 2011, e na Resolução Administrativa n° 1470/2011 do Tribunal Superior do Trabalho, de 24 de agosto de 2011.

Os dados constantes desta Certidão são de responsabilidade dos Tribunais do Trabalho e estão atualizados até 2 (dois) dias anteriores à data da sua expedição.

No caso de pessoa jurídica, a Certidão atesta a empresa em relação a todos os seus estabelecimentos, agências ou filiais.

A aceitação desta certidão condiciona-se à verificação de sua autenticidade no portal do Tribunal Superior do Trabalho na Internet (<http://www.tst.jus.br>).

Certidão emitida gratuitamente.

INFORMAÇÃO IMPORTANTE

Do Banco Nacional de Devedores Trabalhistas constam os dados necessários à identificação das pessoas naturais e jurídicas inadimplentes perante a Justiça do Trabalho quanto às obrigações estabelecidas em sentença condenatória transitada em julgado ou em acordos judiciais trabalhistas, inclusive no concernente aos recolhimentos previdenciários, a honorários, a custas, a emolumentos ou a recolhimentos determinados em lei; ou decorrentes de execução de acordos firmados perante o Ministério Público do Trabalho ou Comissão de Conciliação Prévia.



Fone: (43) 3472-1605

e-mail: valemedicamentos@hotmail.com

CNPJ 32.635.445/0001-34

INSCR. EST. 90812271-25

Razão Social: Vale Comércio de Produtos Médicos e Hospitalares - Eireli

Av. Ladislao Gil Fernandez, 1230 - Jd. Novo Versalhes - CEP 86870-000 - Ivaiporã-Pr

DECLARAÇÃO UNIFICADA

À pregoeira e equipe de apoio

Pelo presente instrumento, a empresa VALE COMÉRCIO DE PRODUTOS MÉDICOS E HOSPITALARES - EIRELI, CNPJ nº 32.635.445/0001-34, com sede na AV LADISLAO GIL FERNANDEZ, 1230 – JD NOVO VERSALHES, através de seu representante legal infra-assinado, que:

- 1) Declaramos, para os fins do disposto no inciso V do art. 27 da Lei n.º 8.666/93, acrescido pela Lei n.º 9.854/99, que não empregamos menores de 18 (dezoito) anos em trabalho noturno, perigoso ou insalubre e não empregamos menores de 16 (dezesesseis) anos. Ressalva ainda, que, caso empregue menores na condição de aprendiz (a partir de 14 anos, deverá informar tal situação no mesmo documento).
- 2) Declaramos, sob as penas da lei, que a empresa não foi declarada inidônea para licitar ou contratar com a Administração Pública.
- 3) Declaramos para os devidos fins de direito, na qualidade de Proponente dos procedimentos licitatórios, instaurados por este Município, que o responsável legal da empresa é o Sr BRUNO TAINAN PAES DA SILVA, Portador do RG sob nº10.913.427-9 e CPFº 077.418.739-54, cuja função/cargo é administrador, **responsável pela assinatura da Ata de Registro de Preços.**
- 4) Declaramos para os devidos fins que **NENHUM** sócio desta empresa exerce cargo ou função pública impeditiva de relacionamento comercial com a Administração Pública.
- 5) Declaramos de que a empresa não contratará empregados com incompatibilidade com as autoridades contratantes ou ocupantes de cargos de direção ou de assessoramento até o terceiro grau, na forma da Súmula Vinculante nº 013 do STF (Supremo Tribunal Federal).
- 6) Declaramos para os devidos fins que em caso de qualquer comunicação futura referente a este processo licitatório, bem como em caso de eventual contratação, **concordo que a Ata de Registro de Preços** seja encaminhada para o seguinte endereço:

E-mail: valemedicamentos@hotmail.com

Telefone: (43) 3472-1605

7) Caso altere o citado e-mail ou telefone comprometo-me em protocolizar pedido de alteração junto ao Sistema de Protocolo deste Município, sob pena de ser considerado como intimado nos dados anteriormente fornecidos.

8) Nomeamos e constituímos o senhor BRUNO TAINAN PAES DA SILVA, portado do CPF/MF sob n.º077.418.739-54, para ser o responsável para acompanhar a execução da **Ata de Registro de Preços**, referente ao Pregão Eletrônico n.º 002/2022 e todos os atos necessários



Fone: (43) 3472-1605

e-mail: valemedicamentos@hotmail.com

CNPJ 32.635.445/0001-34

INSCR. EST. 90812271-25

Razão Social: Vale Comércio de Produtos Médicos e Hospitalares - Eireli

Av. Ladislao Gil Fernandez, 1230 - Jd. Novo Versalhes - CEP 86870-000 - Ivaiporã-Pr

ao cumprimento das obrigações contidas no instrumento convocatório, seus Anexos e na Ata de Registro de Preços/Contrato.

Ivaiporã, 31 de janeiro de 2022.

BRUNO
TAINAN PAES DA
SILVA:077418
73954

Assinado de forma
digital por BRUNO
TAINAN PAES DA
SILVA:07741873954
Dados: 2022.01.20
14:09:40 -03'00'

Bruno Tainan Paes da Silva
Proprietário
RG: 10.913.427-9
CPF: 077.418.739-54



Fone: (43) 3472-1605

e-mail: valemedicamentos@hotmail.com

CNPJ 32.635.445/0001-34

INSCR. EST. 90812271-25

Razão Social: Vale Comércio de Produtos Médicos e Hospitalares - Eireli

Av. Ladislao Gil Fernandez, 1230 - Jd. Novo Versalhes - CEP 86870-000 - Ivaiporã-Pr

DECLARAÇÃO DE ENQUADRAMENTO – ME/EPP

Pelo presente instrumento, a empresa VALE COMÉRCIO DE PRODUTOS MÉDICOS E HOSPITALARES - EIRELI, CNPJ nº 32.635.445/0001-34, com sede na AV LADISLAO GIL FERNANDEZ, 1230 – JD NOVO VERSALHES, através de seu representante legal infra-assinado, declara, sob as penas do artigo 299 do Código Penal, que se enquadra na situação de microempresa, empresa de pequeno porte ou cooperativa, nos termos da Lei Complementar nº 123/06, alterada pela Lei Complementar nº 147/14, bem assim que inexistem fatos supervenientes que conduzam ao seu desenquadramento desta situação.

Ivaiporã, 31 de janeiro de 2022.

BRUNO TAINAN	Assinado de forma digital por BRUNO
PAES DA	TAINAN PAES DA
SILVA:0774187	SILVA:07741873954
3954	Dados: 2022.01.21
	08:38:10 -03'00'

Bruno Tainan Paes da Silva

Proprietário

RG: 10.913.427-9

CPF: 077.418.739-54



Governo do Estado do Paraná
Secretaria da Micro e Pequena Empresa
Junta Comercial do Estado do Paraná



CERTIDÃO SIMPLIFICADA

Sistema Nacional de Registro de Empresas Mercantis - SINREM

Certificamos que as informações abaixo constam dos documentos arquivados
nesta Junta Comercial e são vigentes na data da sua expedição.

Nome Empresarial: VALE COMÉRCIO DE PRODUTOS MÉDICOS E HOSPITALARES - EIRELI			Protocolo: PRC2209798091	
Natureza Jurídica: Empresa Individual de Responsabilidade Limitada (de Natureza Empresária)				
NIRE (Sede) 41600820631	CNPJ 32.635.445/0001-34	Arquivamento do Ato Constitutivo 01/02/2019	Início de Atividade 28/01/2019	
Endereço Completo Avenida LADISLAO GIL FERNANDEZ, Nº 1230, JARDIM NOVO VERSALHES - Ivaiporã/PR - CEP 86870-000				
Objeto COMÉRCIO ATACADISTA DE MEDICAMENTOS E DROGAS DE USO HUMANO; COMÉRCIO ATACADISTA DE COSMÉTICOS E PRODUTOS DE PERFUMARIA; COMÉRCIO ATACADISTA DE MÁQUINAS, APARELHOS E EQUIPAMENTOS PARA USO ODONTO-MÉDICO-HOSPITALAR, PARTES E PEÇAS; COMÉRCIO ATACADISTA DE PRODUTOS DE HIGIENE, LIMPEZA E CONSERVAÇÃO DOMICILIAR; COMÉRCIO ATACADISTA DE INSTRUMENTOS E MATERIAIS PARA USO MÉDICO, CIRÚRGICO, HOSPITALAR E DE LABORATÓRIOS E COMÉRCIO ATACADISTA DE PRODUTOS ODONTOLÓGICOS.				
Capital R\$ 150.000,00 (cento e cinquenta mil reais) Capital Integralizado R\$ 150.000,00 (cento e cinquenta mil reais)		Porte EPP (Empresa de Pequeno Porte)	Prazo de Duração Indeterminado	
Titular Nome BRUNO TAINAN PAES DA SILVA	CPF 077.418.739-54	Administrador S	Início do Mandato 21/01/2019	Término do Mandato Indeterminado
Dados do Administrador Nome BRUNO TAINAN PAES DA SILVA	CPF 077.418.739-54	Início do Mandato 21/01/2019	Término do Mandato Indeterminado	
Último Arquivamento Data 14/12/2020	Número 20207663572	Ato/eventos 002 / 051 - CONSOLIDAÇÃO DE CONTRATO/ESTATUTO	Situação ATIVA Status SEM STATUS	

Esta certidão foi emitida automaticamente em 17/01/2022, às 08:22:01 (horário de Brasília).
Se impressa, verificar sua autenticidade no <https://www.empresafacil.pr.gov.br>, com o código RGD2RFJ1.



PRC2209798091

LEANDRO MARCOS RAYSEL BISCAIA
Secretário Geral

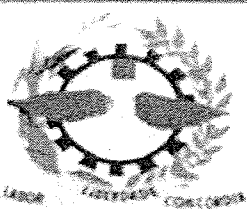

PREFEITURA MUNICIPAL DE IVAIPORÃ

DIRETORIA MUNICIPAL DE SAÚDE

DE ACORDO COM A LEI ESTADUAL 13.331 DE 23/11/2001 E DECRETO 5.711 DE 05/05/2002, CONCEDE A PRESENTE

LICENÇA SANITÁRIA

Nº

313/21

Razão Social: VALE COMERCIO DE PRODUTOS MEDICOS E HOSPITALARES - EIRELI
 Nome Fantasia: VALE COMERCIO DE PRODUTOS MEDICOS E HOSPITALARES CNPJ/CPF: 32.635.445/0001-34
 Endereço: AVENIDA LADISLAU GIL FERNANDEZ Nº 1230
 Bairro: JARDIM NOVO VERSALHES Município: IVAIPORÃ - PR.
 Ramo de Atividade: DISTRIBUIDORA DE MEDICAMENTOS
 Responsável Legal: BRUNO TAINAN PAES DA SILVA CPF: 077,418,739-54
 Resp. Técnico: LUCILENE CONCEIÇÃO DE MOURA Conselho de Classe: CRF-PR 21808
 Data de Emissão: 29/03/2021 Vencimento: 28/03/2022 Processo Nº 1721/21

Áreas de Atuação:	Atividade Autorizada	Resp Técnico
Comercio Atacadista de medicamentos e drogas de uso humano conforme portaria 344/98		Lucilene Conceição de Moura CRF-PR 21808
Comercio atacadista de Produtos para Saude		Lucilene Conceição de Moura CRF-PR 21808
Comercio atacadista de componentes não eletrônicos para maquinas e equip. para uso odonto-médico-ho		Lucilene Conceição de Moura CRF-PR 21808
Comércio atacadista de produtos de higiene, limpeza e conservação domiciliar		
Comércio atacadista de cosméticos e produtos de perfumaria		

Luiz Claudio Gomes Mazzi
 Farmacêutico CRF-PR 118986
 Responsável pela Inspeção

ELAINE A. NOGUEIRA
 COORDENADORA DA VIGILÂNCIA SANITÁRIA
 COREN/219.293 RG 5.559.304-3
 Responsável pela Vigilância Sanitária

ESTE DOCUMENTO DEVE SER AFIXADO EM LOCAL VISÍVEL AO PÚBLICO (art. 166 - Código de Saúde do Paraná)

ra os dados do ato em: <https://selcdigital.tpb.jus.br> ou Consulte o Documento em: <https://azevdobastos.nol.br/documento/107730104217243371324-1>
 Autenticação Digital Código: 107730104217243371324-1
 Data: 01/04/2021 15:11:38
 Valor Total do Ato: R\$ 4,66
 S/lt. Nubia Tiana Menezes - AI 157429 MINON.
 IJ: 06.870-0
 Cartório Azevêdo Bastos
 Av. Presidente Epitácio Pessoa - 1145
 Bairro dos Estados, João Pessoa - PB
 (83) 3244-5404 - cartorio@azevedobastos.nol.br
 Válor Azevêdo de M. Cavalcanti



O presente documento digital foi conferido com o original e assinado digitalmente por MARCELO TIMOTEO DE OLIVEIRA, em quinta-feira, 1 de abril de 2021 15:14:00 GMT-03:00, CNS: 06.870-0 - 1º OFÍCIO DE REGISTRO CIVIL DAS PESSOAS NATURAIS E TABELIONATO DE NOTAS/PB, nos termos da medida provisória N. 2.200-2 de 24 de agosto de 2001. Sua autenticidade deverá ser confirmada no endereço eletrônico

1195

Consultas / Funcionamento de Empresa Nacional / Resultado / Detalhamento

Dados da Empresa Nacional

Razão SocialVALE COMÉRCIO DE PRODUTOS MEDICOS E HOSPITALARES EIRELI
CNPJ

32.635.445/0001-34

Endereço Completo

- /

Telefone**Responsável Técnico**

LUCILENE CONCEIÇÃO DE MOURA

Responsável Legal

BRUNO TAINAN PAES DA SILVA

Dados do Cadastro

Cadastro N°

8.18.622-3 (HXY1W1886L73)

Data do Cadastro

26/08/2019

Situação Ativa**N° do Processo**

25351.442814/2019-87

Cadastro

8 - Produtos para Saúde (Correlatos)

Atividades / Classes**Armazenar**

- Correlatos

Distribuir

- Correlatos

Expedir

- Correlatos

Certificado de Boas Práticas de Fabricação - CBPF (Vigente)

Empresa Solicitante	Linhas de Certificação Vigentes	Data de Publicação	Vencimento do Certificado
---------------------	---------------------------------	--------------------	---------------------------

Nenhum registro encontrado

Certificado de Boas Práticas de Distribuição e Armazenagem - CBPDA (Vigente)

Empresa Solicitante	Linhas de Certificação Vigentes	Data de Publicação	Vencimento do Certificado
Nenhum registro encontrado			
<input type="button" value="Voltar"/>			

Consultas / Funcionamento de Empresa Nacional / Resultado / Detalhamento

Dados da Empresa Nacional

Razão SocialVALE COMÉRCIO DE PRODUTOS MEDICOS E HOSPITALARES EIRELI
CNPJ

32.635.445/0001-34

Endereço Completo

- /

Telefone**Responsável Técnico**

LUCILENE CONCEIÇÃO DE MOURA

Responsável Legal

BRUNO TAINAN PAES DA SILVA

Dados do Cadastro

Cadastro N°

4.01.265-6

Data do Cadastro

26/08/2019

Situação Ativa**N° do Processo**

25351.442811/2019-43

Cadastro

2 - Cosmético

Atividades / Classes**Armazenar**

- Perfumes
- Produtos de Higiene
- Cosméticos

Distribuir

- Perfumes
- Produtos de Higiene
- Cosméticos

Expedir

- Perfumes
- Produtos de Higiene
- Cosméticos

Certificado de Boas Práticas de Fabricação - CBPF (Vigente)P
R
X

Empresa Solicitante	Linhas de Certificação Vigentes	Data de Publicação	Vencimento do Certificado
Nenhum registro encontrado			
Certificado de Boas Práticas de Distribuição e Armazenagem - CBPDA (Vigente)			
Empresa Solicitante	Linhas de Certificação Vigentes	Data de Publicação	Vencimento do Certificado
Nenhum registro encontrado			
<input type="button" value="Voltar"/>			

R P

✓

Consultas / Funcionamento de Empresa Nacional / Resultado / Detalhamento

Dados da Empresa Nacional

Razão Social

VALE COMÉRCIO DE PRODUTOS MEDICOS E HOSPITALARES EIRELI

CNPJ

32.635.445/0001-34

Endereço Completo

- /

Telefone

Responsável Técnico

LUCILENE CONCEIÇÃO DE MOURA

Responsável Legal

BRUNO TAINAN PAES DA SILVA

Dados do Cadastro

Cadastro Nº

1.19.235-6

Data do Cadastro

26/08/2019

Situação

Ativa

Nº do Processo

25351.442808/2019-20

Cadastro

1 - Medicamento Especial

Atividades / Classes

Armazenar

- Medicamento

Distribuir

- Medicamento

Expedir

- Medicamento

Certificado de Boas Práticas de Fabricação - CBPF (Vigente)

Empresa Solicitante	Linhas de Certificação Vigentes	Data de Publicação	Vencimento do Certificado
---------------------	---------------------------------	--------------------	---------------------------

Nenhum registro encontrado

Certificado de Boas Práticas de Distribuição e Armazenagem - CBPDA (Vigente)

Empresa Solicitante	Linhas de Certificação Vigentes	Data de Publicação	Vencimento do Certificado
Nenhum registro encontrado			
			<input type="button" value="Voltar"/>

[Handwritten signature]

Consultas / Funcionamento de Empresa Nacional / Resultado / Detalhamento

Dados da Empresa Nacional

Razão SocialVALE COMÉRCIO DE PRODUTOS MEDICOS E HOSPITALARES EIRELI
CNPJ

32.635.445/0001-34

Endereço Completo

- /

Telefone**Responsável Técnico**

LUCILENE CONCEIÇÃO DE MOURA

Responsável Legal

BRUNO TAINAN PAES DA SILVA

Dados do Cadastro

Cadastro Nº

1.19.234-2

Data do Cadastro

26/08/2019

Situação Ativa**Nº do Processo**

25351.442850/2019-41

Cadastro

1 - Medicamento

Atividades / Classes**Armazenar**

- Medicamento

Distribuir

- Medicamento

Expedir

- Medicamento

Certificado de Boas Práticas de Fabricação - CBPF (Vigente)

Empresa Solicitante	Linhas de Certificação Vigentes	Data de Publicação	Vencimento do Certificado
---------------------	---------------------------------	--------------------	---------------------------

Nenhum registro encontrado

Certificado de Boas Práticas de Distribuição e Armazenagem - CBPDA (Vigente)

Empresa Solicitante	Linhas de Certificação Vigentes	Data de Publicação	Vencimento do Certificado
Nenhum registro encontrado			
			<input type="button" value="Voltar"/>

P
R
X

EXPEDIR: CORRELATOS

EMPRESA: CATTIS MEDICAL - COMERCIO E IMPORTACAO DE MATERIAIS HOSPITALARES EIRELI
 ENDEREÇO: TV HUMAITA 2619 FUNDOS
 BAIRRO: MARCO CEP: 66093047 - BELÉM/PA
 CNPJ: 30.963.700/0002-23
 PROCESSO: 25351.440814/2019-42 AUTORIZ/MS: 92L165L4MY5H (8.18618.1)
 ATIVIDADE/CLASSE
 ARMAZENAR: CORRELATOS
 DISTRIBUIR: CORRELATOS
 EXPEDIR: CORRELATOS

EMPRESA: POLITEX INDUSTRIA E COMERCIO LTDA
 ENDEREÇO: RUA VALENTIM MAGALHAES 229
 BAIRRO: ALTO DA MOOCA CEP: 03184090 - SÃO PAULO/SP
 CNPJ: 00.355.308/0001-50
 PROCESSO: 25351.434422/2019-44 AUTORIZ/MS: PP2510XW693Y (8.18598.1)
 ATIVIDADE/CLASSE
 ARMAZENAR: CORRELATOS
 DISTRIBUIR: CORRELATOS
 EXPEDIR: CORRELATOS

EMPRESA: HWS COMERCIO E DISTRIBUICAO MATERIAIS HOSPITALARES LTDA
 ENDEREÇO: R FRANCISCO AUGUSTO ROCHA, Nº 205
 BAIRRO: PLANALTO CEP: 31720260 - BELO HORIZONTE/MG
 CNPJ: 32.702.869/0001-74
 PROCESSO: 25351.442829/2019-45 AUTORIZ/MS: HWY13HX3HHML (8.18621.0)
 ATIVIDADE/CLASSE
 ARMAZENAR: CORRELATOS
 DISTRIBUIR: CORRELATOS
 EXPEDIR: CORRELATOS

EMPRESA: SUPER BOY EXPRESS - EIRELI ME
 ENDEREÇO: ESTRADA DAS PALMAS, 25
 BAIRRO: METALURGICOS CEP: 06150740 - OSASCO/SP
 CNPJ: 10.229.393/0001-63
 PROCESSO: 25351.429586/2019-50 AUTORIZ/MS: PY49657W3HG0 (8.18604.1)
 ATIVIDADE/CLASSE
 TRANSPORTAR: CORRELATOS

EMPRESA: GLOBAL COMERCIAL EIRELI
 ENDEREÇO: RUA PAULO AFONSO, 485
 BAIRRO: JAGUARIBE CEP: 58015800 - JOÃO PESSOA/PB
 CNPJ: 17.892.706/0001-08
 PROCESSO: 25351.755132/2018-51 AUTORIZ/MS: 5401268MLHL9 (8.18610.1)
 ATIVIDADE/CLASSE
 ARMAZENAR: CORRELATOS
 DISTRIBUIR: CORRELATOS
 EXPEDIR: CORRELATOS

EMPRESA: EDIVANA PIMENTA DOS REIS
 ENDEREÇO: RUA MARTINS ALFENAS, 2226 SALAS 3 E 4
 BAIRRO: SANTA RITA CEP: 37132018 - ALFENAS/MG
 CNPJ: 19.188.369/0001-06
 PROCESSO: 25351.440795/2019-54 AUTORIZ/MS: 3711WH3XXX60 (8.18616.3)
 ATIVIDADE/CLASSE
 COMERCIALIZAR: CORRELATOS

EMPRESA: ENDOMEDIC PRODUTOS MÉDICOS LTDA
 ENDEREÇO: AV. T-10 NÚMERO 280 QUADRA 102 LOTE 9-12 SALA 307
 BAIRRO: SETOR BUENO CEP: 74223060 - GOIÂNIA/GO
 CNPJ: 33.305.769/0001-77
 PROCESSO: 25351.442915/2019-58 AUTORIZ/MS: X4H178X91MLW (8.18625.4)
 ATIVIDADE/CLASSE
 ARMAZENAR: CORRELATOS
 DISTRIBUIR: CORRELATOS
 EXPEDIR: CORRELATOS

EMPRESA: DIGNITUS IMPORTACAO E COMERCIO LTDA
 ENDEREÇO: ROD ANTONIO HEIL, 1001 KM 01 ARMZ G2 MODULO 06 SALA 11
 BAIRRO: ITAIPAVA CEP: 88316001 - ITAJAÍ/SC
 CNPJ: 18.460.086/0002-81
 PROCESSO: 25351.434429/2019-66 AUTORIZ/MS: XL01HY2199X5 (8.18599.5)
 ATIVIDADE/CLASSE
 ARMAZENAR: CORRELATOS
 DISTRIBUIR: CORRELATOS
 EXPEDIR: CORRELATOS

EMPRESA: LABOFARMA PRODUTOS FARMACÊUTICOS LTDA
 ENDEREÇO: ROD RS-118 S/N KM11 MODULO 05 GALPÃO 03 SALA 01
 BAIRRO: NEÓPOLIS CEP: 94100420 - GRAVATAI/RS
 CNPJ: 07.863.523/0002-04
 PROCESSO: 25351.444595/2019-71 AUTORIZ/MS: P6277HY081L (8.18629.9)
 ATIVIDADE/CLASSE
 ARMAZENAR: CORRELATOS
 DISTRIBUIR: CORRELATOS
 EXPEDIR: CORRELATOS

EMPRESA: BINEX COMÉRCIO E SERVIÇOS EIRELI
 ENDEREÇO: TRAVESSA MAGÉ, Nº 6
 BAIRRO: JARDIM DOS ESTADOS CEP: 79020122 - CAMPO GRANDE/MS
 CNPJ: 05.775.405/0001-15
 PROCESSO: 25351.431218/2019-71 AUTORIZ/MS: P0456MOW3W5X (8.18601.1)
 ATIVIDADE/CLASSE
 ARMAZENAR: CORRELATOS
 DISTRIBUIR: CORRELATOS
 EXPEDIR: CORRELATOS

EMPRESA: SOLANGÉ FERREIRA DE ALMEIDA-ME
 ENDEREÇO: RUA ONZE DE JUNHO Nº 780- SALA 24
 BAIRRO: CENTRO CEP: 13330050 - INDAIATUBA/SP
 CNPJ: 21.328.008/0001-51
 PROCESSO: 25351.442982/2019-72 AUTORIZ/MS: 5631750Y7923 (8.18626.8)
 ATIVIDADE/CLASSE
 ARMAZENAR: CORRELATOS
 DISTRIBUIR: CORRELATOS
 EXPEDIR: CORRELATOS

EMPRESA: FENIX COMERCIO E IMPORTACAO DE PRODUTOS MEDICO HOSPITALARES EIRELI
 ENDEREÇO: CARDEAL CAMARA 105
 BAIRRO: BOA VISTA CEP: 89206710 - JOINVILLE/SC
 CNPJ: 33.417.760/0001-58
 PROCESSO: 25351.444556/2019-73 AUTORIZ/MS: 46H16WYXH98L (8.18630.1)
 ATIVIDADE/CLASSE
 ARMAZENAR: CORRELATOS

DISTRIBUIR: CORRELATOS
EXPEDIR: CORRELATOS

EMPRESA: PROFORME PRODUTOS HOSPITALARES LTDA
 ENDEREÇO: R. MAIOR ABREU, Nº 193
 BAIRRO: CENTRO CEP: 28495000 - APERIBÉ/RJ
 CNPJ: 28.753.762/0001-88
 PROCESSO: 25351.440833/2019-79 AUTORIZ/MS: 62X151LL3Y1 (8.18623.7)
 ATIVIDADE/CLASSE
 ARMAZENAR: CORRELATOS
 DISTRIBUIR: CORRELATOS
 EXPEDIR: CORRELATOS

EMPRESA: VALE COMÉRCIO DE PRODUTOS MÉDICOS E HOSPITALARES EIRELI
 ENDEREÇO: AV. LADISLAO GIL FERNANDEZ N. 10
 BAIRRO: JD. NOVO VERSALHES CEP: 86870000 - IVAIPORÃ/PR
 CNPJ: 32.635.445/0001-94
 PROCESSO: 25351.442814/2019-87 AUTORIZ/MS: HXY1W1886L73 (8.18622.3)
 ATIVIDADE/CLASSE
 ARMAZENAR: CORRELATOS
 DISTRIBUIR: CORRELATOS
 EXPEDIR: CORRELATOS

EMPRESA: CSR COMERCIO E FABRICAÇÃO DE ACESSÓRIOS E SERVIÇOS RADIOLOGICOS EIRELI
 ENDEREÇO: RUA VITORIA SPEERS,120
 BAIRRO: VILA FORMOSA CEP: 03359000 - SÃO PAULO/SP
 CNPJ: 11.713.569/0001-10
 PROCESSO: 25351.444498/2019-88 AUTORIZ/MS: P7XXH174HXXB (8.18628.5)
 ATIVIDADE/CLASSE
 ARMAZENAR: CORRELATOS
 DISTRIBUIR: CORRELATOS
 EMBALAR: CORRELATOS
 EXPEDIR: CORRELATOS
 FABRICAR: CORRELATOS
 REEMBALAR: CORRELATOS

EMPRESA: PREDILETA MARANHÃO DISTRIBUIDORA DE MEDICAMENTOS LTDA
 ENDEREÇO: RODOVIA BR 010, KM 1353 LOTE 128 QUADRA32 UNIDADE C, S/N
 BAIRRO: COCO GRANDE CEP: 65909170 - IMPERATRIZ/MA
 CNPJ: 11.785.515/0001-60
 PROCESSO: 25351.429566/2019-89 AUTORIZ/MS: P8WXM6700616 (8.18605.5)
 ATIVIDADE/CLASSE
 ARMAZENAR: CORRELATOS
 DISTRIBUIR: CORRELATOS
 EXPEDIR: CORRELATOS

EMPRESA: VIVA BEM ASSESSORIA E DISTRIBUIDORA DE PRODUTOS PARA SAÚDE LTDA - ME
 ENDEREÇO: PRAÇA DA CRUZ VERMELHA, 34
 BAIRRO: CENTRO CEP: 20320130 - RIO DE JANEIRO/RJ
 CNPJ: 16.741.406/0001-65
 PROCESSO: 25351.440727/2019-95 AUTORIZ/MS: P93MH89H524L (8.18614.6)
 ATIVIDADE/CLASSE
 ARMAZENAR: CORRELATOS
 DISTRIBUIR: CORRELATOS
 EXPEDIR: CORRELATOS

EMPRESA: MADRI EXPRESS LOGISTICA LTDA
 ENDEREÇO: PASSAGEM DALVA Nº 229, COMPLEMENTO A
 BAIRRO: MARAMBAIA CEP: 66623610 - BELÉM/PA
 CNPJ: 05.882.643/0003-91
 PROCESSO: 25351.208704/2019-98 AUTORIZ/MS: P9558Y8X74LX (8.18612.9)
 ATIVIDADE/CLASSE
 TRANSPORTAR: CORRELATOS

EMPRESA: FENIX COMERCIO E IMPORTACAO DE PRODUTOS MEDICO HOSPITALARES EIRELI
 ENDEREÇO: CARDEAL CAMARA 105
 BAIRRO: BOA VISTA CEP: 89206710 - JOINVILLE/SC
 CNPJ: 33.417.760/0001-58
 PROCESSO: 25351.444622/2019-13 AUTORIZ/MS: 3.08855.1
 ATIVIDADE/CLASSE
 ARMAZENAR: SANEANTE DOMIS.
 DISTRIBUIR: SANEANTE DOMIS.
 EXPEDIR: SANEANTE DOMIS.

EMPRESA: LUCAS WILLIAM FACCIÓ
 ENDEREÇO: RUA MIRANDA, Nº 391 SALA 01
 BAIRRO: LIBERDADE CEP: 93330390 - NOVO HAMBURGO/RS
 CNPJ: 15.790.999/0001-97
 PROCESSO: 25351.440730/2019-17 AUTORIZ/MS: 3.08853.3
 ATIVIDADE/CLASSE
 ARMAZENAR: SANEANTE DOMIS.
 DISTRIBUIR: SANEANTE DOMIS.
 EMBALAR: SANEANTE DOMIS.
 EXPEDIR: SANEANTE DOMIS.
 FABRICAR: SANEANTE DOMIS.
 FRACIONAR: SANEANTE DOMIS.
 REEMBALAR: SANEANTE DOMIS.

EMPRESA: GS TRANSPORTES RODOVIARIOS EIRELI
 ENDEREÇO: RUA SIDNEY LUCIO RIBEIRO, 143
 BAIRRO: JARDIM SANTA CLARA CEP: 13179211 - SUMARÉ/SP
 CNPJ: 64.946.585/0001-10
 PROCESSO: 25351.446635/2019-19 AUTORIZ/MS: 3.08856.4
 ATIVIDADE/CLASSE
 TRANSPORTAR: SANEANTE DOMIS.

EMPRESA: INTECQ - INSTITUTO DE PESQUISA TECNOLÓGICA E CONTROLE DE QUALIDADE LTDA
 ENDEREÇO: AVENIDA PROFESSORA ANGÉLICA BELLO SCARPELLI, 25
 BAIRRO: ESTANCIA DAS PAINEIRAS CEP: 15895000 - CEDRAL/SP
 CNPJ: 01.915.071/0001-87
 PROCESSO: 25351.243221/2019-30 AUTORIZ/MS: 3.08851.6
 ATIVIDADE/CLASSE
 ARMAZENAR: SANEANTE DOMIS.
 DISTRIBUIR: SANEANTE DOMIS.
 EXPEDIR: SANEANTE DOMIS.

EMPRESA: FL TRANSPORTE RODOVIARIO ADUANEIRO EIRELI
 ENDEREÇO: RUA BETIM, 9
 BAIRRO: SANTO ANTONIO CEP: 33600000 - PEDRO LEOPOLDO/MG
 CNPJ: 30.431.254/0001-25
 PROCESSO: 25351.438355/2019-37 AUTORIZ/MS: 3.08852.0
 ATIVIDADE/CLASSE
 TRANSPORTAR: SANEANTE DOMIS.



considerando o cumprimento dos requisitos de Boas Práticas de Fabricação preconizados em legislação vigente, para a área de Medicamentos, resolve:

Art. 1º Conceder à(s) empresa(s) constante(s) no anexo, a Certificação de Boas Práticas de Fabricação de Medicamentos.

Art. 2º A presente Certificação tem validade de 2 (dois) anos a partir da sua publicação.

Art. 3º Esta Resolução entra em vigor na data de sua publicação.

RONALDO LUCIO PONCIANO GOMES

ANEXO

Fabricante: Janssen Biotech, Inc
Endereço: 200 Great Valley Parkway, Malvern, Pennsylvania (PA) 19355
País: Estados Unidos da América
Solicitante: Janssen-Cilag Farmacêutica Ltda. CNPJ: 51.780.468/0001-87
Autorização de Funcionamento: 1.08.734-0 Expediente(s): 1087340/18-6
Certificado de Boas Práticas de Fabricação de Medicamentos:
Insumos farmacêuticos ativos biológicos: Infiximabe.

COORDENAÇÃO DE AUTORIZAÇÃO DE FUNCIONAMENTO DE EMPRESAS

RESOLUÇÃO-RE Nº 2.291, DE 21 DE AGOSTO DE 2019

A Coordenadora de Autorização de Funcionamento de Empresas, no uso das atribuições que lhe confere o art. 169, aliado ao art. 54, I, §1º do Regimento Interno aprovado pela Resolução da Diretoria Colegiada - RDC nº 255, de 10 de dezembro de 2018, resolve:

Art. 1º. Conceder Autorização de Funcionamento para Empresas constantes no anexo desta Resolução.

Art. 2º Esta Resolução entra em vigor na data de sua publicação.

ROBERTA MENESES MARQUEZ DE AMORIM

ANEXO

EMPRESA: FENIX COMERCIO E IMPORTACAO DE PRODUTOS MEDICO HOSPITALARES EIRELI

ENDEREÇO: CARDEAL CAMARA 105
BAIRRO: BOA VISTA CEP: 89206710 - JOINVILLE/SC
CNPJ: 33.417.760/0001-58
PROCESSO: 25351.444617/2019-01 AUTORIZ/MS: 4.01267.3
ATIVIDADE/CLASSE

ARMAZENAR: COSMÉTICOS/PRODUTOS DE HIGIENE
DISTRIBUIR: COSMÉTICOS/PRODUTOS DE HIGIENE
EXPEDIR: COSMÉTICOS/PRODUTOS DE HIGIENE

EMPRESA: CAHE PRODUTOS DESCARTÁVEIS LTDA - ME
ENDEREÇO: ESTRADA MUNICIPAL, 5º 56 - REPRESA NUMERO : 1.250
BAIRRO: VARADOURO CEP: 07500000 - SANTA ISABEL/SP
CNPJ: 07.179.031/0001-09
PROCESSO: 25351.442912/2019-14 AUTORIZ/MS: 4.01266.0
ATIVIDADE/CLASSE

ARMAZENAR: PRODUTOS DE HIGIENE
DISTRIBUIR: PRODUTOS DE HIGIENE
EMBALAR: PRODUTOS DE HIGIENE
EXPEDIR: PRODUTOS DE HIGIENE
FABRICAR: PRODUTOS DE HIGIENE
FRACIONAR: PRODUTOS DE HIGIENE
REEMBALAR: PRODUTOS DE HIGIENE

EMPRESA: FL TRANSPORTE RODOVIARIO ADUANEIRO EIRELI
ENDEREÇO: RUA BETIM, 9
BAIRRO: SANTO ANTONIO CEP: 33600000 - PEDRO LEOPOLDO/MG
CNPJ: 30.431.254/0001-25
PROCESSO: 25351.438359/2019-15 AUTORIZ/MS: 4.01257.9
ATIVIDADE/CLASSE
TRANSPORTAR: COSMÉTICOS/PERFUMES/PRODUTOS DE HIGIENE

EMPRESA: 2A HOSPITALAR COMERCIO E ASSISTENCIA TECNICA DE MATERIAIS E EQUIPAMENTOS HOSPITALARES EIRELI
ENDEREÇO: R GENERAL DIONISIO, 568 TELHEIRO
BAIRRO: JARDIM VINTE E CINCO DE AGOSTO CEP: 25075095 - DUQUE DE CAXIAS/RJ
CNPJ: 21.600.055/0001-02
PROCESSO: 25351.434386/2019-19 AUTORIZ/MS: 4.01252.1
ATIVIDADE/CLASSE
ARMAZENAR: PRODUTOS DE HIGIENE
DISTRIBUIR: PRODUTOS DE HIGIENE
EXPEDIR: PRODUTOS DE HIGIENE

EMPRESA: J.D. DISTRIBUIDORA DE MEDICAMENTOS LTDA ME
ENDEREÇO: RUA GUILHERME POERNER, 263
BAIRRO: ÁGUA VERDE CEP: 89032300 - BLUMENAU/SC
CNPJ: 17.312.469/0001-69
PROCESSO: 25351.438371/2019-20 AUTORIZ/MS: 4.01258.2
ATIVIDADE/CLASSE
ARMAZENAR: COSMÉTICOS/PERFUMES/PRODUTOS DE HIGIENE
DISTRIBUIR: COSMÉTICOS/PERFUMES/PRODUTOS DE HIGIENE
EXPEDIR: COSMÉTICOS/PERFUMES/PRODUTOS DE HIGIENE

EMPRESA: EXPRESSO RELUMA TRANSPORTES LTDA
ENDEREÇO: ROD WASHINGTON LUIZ N° 2569 QUADRA B ARMAZEM 01
BAIRRO: PARQUE BEIRA MAR CEP: 25085008 - DUQUE DE CAXIAS/RJ
CNPJ: 32.683.932/0001-72
PROCESSO: 25351.431231/2019-21 AUTORIZ/MS: 4.01255.1
ATIVIDADE/CLASSE
TRANSPORTAR: COSMÉTICOS/PERFUMES/PRODUTOS DE HIGIENE

EMPRESA: SULMIX DISTRIBUIDORA DE COSMETICOS E PERFUMARIA EIRELI
ENDEREÇO: RUA DEPUTADO ANTONIO GUGLIELMI SOBRINHO-245
BAIRRO: CENTRO CEP: 88830000 - MORRO DA FUMAÇA/SC
CNPJ: 31.600.030/0001-62
PROCESSO: 25351.442806/2019-31 AUTORIZ/MS: 4.01263.9
ATIVIDADE/CLASSE
ARMAZENAR: COSMÉTICOS/PERFUMES/PRODUTOS DE HIGIENE
DISTRIBUIR: COSMÉTICOS/PERFUMES/PRODUTOS DE HIGIENE
EXPEDIR: COSMÉTICOS/PERFUMES/PRODUTOS DE HIGIENE

EMPRESA: ANGELICA COMERCIO DE COSMETICOS LTDA
ENDEREÇO: AV LUIZ PEQUINI, 198
BAIRRO: SANTA TEREZINHA CEP: 09780250 - SÃO BERNARDO DO CAMPO/SP
CNPJ: 24.501.963/0001-37
PROCESSO: 25351.442787/2019-42 AUTORIZ/MS: 4.01264.2
ATIVIDADE/CLASSE
ARMAZENAR: COSMÉTICOS
DISTRIBUIR: COSMÉTICOS
EXPEDIR: COSMÉTICOS

EMPRESA: MUNDIPHARMA BRASIL PRODUTOS MEDICOS E FARMACÊUTICOS LTDA
ENDEREÇO: RUA VERBO DIVINO, Nº 2001, ANDAR 16, SALA A
BAIRRO: CHACARA SANTO ANTÔNIO CEP: 04719002 - SÃO PAULO/SP
CNPJ: 15.127.898/0001-30
PROCESSO: 25351.431238/2019-42 AUTORIZ/MS: 4.01254.8
ATIVIDADE/CLASSE
ARMAZENAR: COSMÉTICOS/PERFUMES/PRODUTOS DE HIGIENE
DISTRIBUIR: COSMÉTICOS/PERFUMES/PRODUTOS DE HIGIENE
EXPEDIR: COSMÉTICOS/PERFUMES/PRODUTOS DE HIGIENE
IMPORTAR: COSMÉTICOS/PERFUMES/PRODUTOS DE HIGIENE

EMPRESA: VALE COMÉRCIO DE PRODUTOS MEDICOS E HOSPITALARES EIRELI
ENDEREÇO: AV. LADISLAO GIL FERNANDEZ N. 10
BAIRRO: JD. NOVO VERSALHES CEP: 86870000 - IVAIPORÃ/PR
CNPJ: 32.635.445/0001-34
PROCESSO: 25351.442811/2019-43 AUTORIZ/MS: 4.01265.6
ATIVIDADE/CLASSE
ARMAZENAR: COSMÉTICOS/PERFUMES/PRODUTOS DE HIGIENE
DISTRIBUIR: COSMÉTICOS/PERFUMES/PRODUTOS DE HIGIENE
EXPEDIR: COSMÉTICOS/PERFUMES/PRODUTOS DE HIGIENE

EMPRESA: MAFRIOS DISTRIBUIDORA E IMPORTADORA LTDA
ENDEREÇO: RODOVIA AL 110, 1401 GALPAO A E GALPAO B PARTE 1 SÍTIO MOCO
BAIRRO: ZONA RURAL CEP: 57319300 - ARAPIRACA/AL
CNPJ: 10.667.481/0001-47
PROCESSO: 25351.438390/2019-56 AUTORIZ/MS: 4.01259.6
ATIVIDADE/CLASSE
ARMAZENAR: COSMÉTICOS/PERFUMES/PRODUTOS DE HIGIENE
DISTRIBUIR: COSMÉTICOS/PERFUMES/PRODUTOS DE HIGIENE
EXPEDIR: COSMÉTICOS/PERFUMES/PRODUTOS DE HIGIENE

EMPRESA: MOAS INDUSTRIA E COMERCIO IMPORTACAO E EXPORTACAO LTDA
ENDEREÇO: R DOUTOR MOISES KAHAN, Nº134
BAIRRO: VARZEA DA BARRA FUNDA CEP: 01139040 - SÃO PAULO/SP
CNPJ: 05.388.725/0001-12
PROCESSO: 25351.440768/2019-81 AUTORIZ/MS: 4.01261.1
ATIVIDADE/CLASSE
ARMAZENAR: COSMÉTICOS/PERFUMES/PRODUTOS DE HIGIENE
DISTRIBUIR: COSMÉTICOS/PERFUMES/PRODUTOS DE HIGIENE
EXPEDIR: COSMÉTICOS/PERFUMES/PRODUTOS DE HIGIENE

EMPRESA: FANTINATO & FANTINATO TRANSPORTES E LOGISTICA LTDA.
ENDEREÇO: RUA ADEMAR DE BARROS 258
BAIRRO: CENTRO CEP: 15200000 - JOSÉ BONIFÁCIO/SP
CNPJ: 11.763.233/0001-62
PROCESSO: 25351.376444/2019-82 AUTORIZ/MS: 4.01268.7
ATIVIDADE/CLASSE
TRANSPORTAR: COSMÉTICOS

EMPRESA: NOVA DISTRIBUIDORA DE COSMÉTICOS EIRELI
ENDEREÇO: RUA CÂNDIDO GIONGO, Nº 535
BAIRRO: CIDADE NOVA CEP: 95735000 - ROCA SALES/RS
CNPJ: 30.030.827/0001-09
PROCESSO: 25351.405991/2019-82 AUTORIZ/MS: 4.01253.4
ATIVIDADE/CLASSE
ARMAZENAR: COSMÉTICOS/PERFUMES/PRODUTOS DE HIGIENE
DISTRIBUIR: COSMÉTICOS/PERFUMES/PRODUTOS DE HIGIENE
EXPEDIR: COSMÉTICOS/PERFUMES/PRODUTOS DE HIGIENE

EMPRESA: ARCANJO TRANSPORTES LTDA ME
ENDEREÇO: RUA VITÓRIO CELLA, 171-D, SALA 06
BAIRRO: CENTRO CEP: 89805015 - CHAPECÓ/SC
CNPJ: 24.599.736/0001-96
PROCESSO: 25351.438412/2019-88 AUTORIZ/MS: 4.01256.5
ATIVIDADE/CLASSE
ARMAZENAR: COSMÉTICOS/PERFUMES/PRODUTOS DE HIGIENE
EXPEDIR: COSMÉTICOS/PERFUMES/PRODUTOS DE HIGIENE
TRANSPORTAR: COSMÉTICOS/PERFUMES/PRODUTOS DE HIGIENE

EMPRESA: PHARMA STAR IMPORTADORA E EXPORTADORA LTDA
ENDEREÇO: ROD GOVERNADOR MARIO COVAS 7270 KM 264 57 SALA 42
BAIRRO: TAQUARA II CEP: 29167635 - SERRA/ES
CNPJ: 33.022.418/0001-59
PROCESSO: 25351.438393/2019-90 AUTORIZ/MS: 4.01260.8
ATIVIDADE/CLASSE
ARMAZENAR: COSMÉTICOS/PERFUMES/PRODUTOS DE HIGIENE
EXPEDIR: COSMÉTICOS/PERFUMES/PRODUTOS DE HIGIENE
IMPORTAR: COSMÉTICOS/PERFUMES/PRODUTOS DE HIGIENE

EMPRESA: TRAT INDUSTRIA DE COSMETICOS E PERFUMARIA LTDA
ENDEREÇO: RUA ITIUBA, 202 - LOT POLO IND HENRIQUE FABIAN
BAIRRO: CAJI CEP: 42721190 - LAURO DE FREITAS/BA
CNPJ: 23.879.593/0001-03
PROCESSO: 25351.440798/2019-98 AUTORIZ/MS: 4.01262.5
ATIVIDADE/CLASSE
ARMAZENAR: COSMÉTICOS/PERFUMES/PRODUTOS DE HIGIENE
DISTRIBUIR: COSMÉTICOS/PERFUMES/PRODUTOS DE HIGIENE
EMBALAR: COSMÉTICOS/PERFUMES/PRODUTOS DE HIGIENE
EXPEDIR: COSMÉTICOS/PERFUMES/PRODUTOS DE HIGIENE
FABRICAR: COSMÉTICOS/PERFUMES/PRODUTOS DE HIGIENE
FRACIONAR: COSMÉTICOS/PERFUMES/PRODUTOS DE HIGIENE
REEMBALAR: COSMÉTICOS/PERFUMES/PRODUTOS DE HIGIENE

EMPRESA: EXPRESSO RELUMA TRANSPORTES LTDA
ENDEREÇO: ROD WASHINGTON LUIZ N° 2569 QUADRA B ARMAZEM 01
BAIRRO: PARQUE BEIRA MAR CEP: 25085008 - DUQUE DE CAXIAS/RJ
CNPJ: 32.683.932/0001-72
PROCESSO: 25351.431226/2019-18 AUTORIZ/MS: 1.19224.8
ATIVIDADE/CLASSE
TRANSPORTAR: INSUMOS FARMACÊUTICOS/MEDICAMENTO

EMPRESA: MACHADO & ROHR LTDA
ENDEREÇO: AVENIDA SIMÃO SOARES, 780 - LOJA A
BAIRRO: BARRA DO ITAPEMIRIM CEP: 29345000 - MARATÁZES/ES
CNPJ: 31.821.010/0001-11
PROCESSO: 25351.229285/2019-28 AUTORIZ/MS: 1.19221.7
ATIVIDADE/CLASSE
ARMAZENAR: MEDICAMENTO
DISTRIBUIR: MEDICAMENTO
EXPEDIR: MEDICAMENTO

EMPRESA: INTECC - INSTITUTO DE PESQUISA TECNOLÓGICA E CONTROLE DE QUALIDADE LTDA
ENDEREÇO: AVENIDA PROFESSORA ANGÉLICA BELLO SCARPELLI, 25
BAIRRO: ESTÂNCIA DAS PAINEIRAS CEP: 15895000 - CEDRAL/SP
CNPJ: 01.915.071/0001-87
PROCESSO: 25351.243207/2019-36 AUTORIZ/MS: 1.19220.3



ATIVIDADE/CLASSE
ARMAZENAR: MEDICAMENTO
DISTRIBUIR: MEDICAMENTO
EXPEDIR: MEDICAMENTO

EMPRESA: VALE COMÉRCIO DE PRODUTOS MÉDICOS E HOSPITALARES EIRELI
ENDEREÇO: AV. LADISLAO GIL FERNANDEZ N. 10
BAIRRO: JD. NOVO VERSALHES CEP: 86870000 - IVAIPORÃ/PR
CNPJ: 32.635.445/0001-34
PROCESSO: 25351.442850/2019-41 AUTORIZ/MS: 1.19234.2
ATIVIDADE/CLASSE
ARMAZENAR: MEDICAMENTO
DISTRIBUIR: MEDICAMENTO
EXPEDIR: MEDICAMENTO

EMPRESA: NUTRIMÁIS MEDICAMENTOS EIRELI
ENDEREÇO: RUA SENHORA DA PAZ, Nº 1127
BAIRRO: CACHOEIRINHA CEP: 31130020 - BELO HORIZONTE/MG
CNPJ: 32.310.220/0001-08
PROCESSO: 25351.444431/2019-43 AUTORIZ/MS: 1.19237.3
ATIVIDADE/CLASSE
ARMAZENAR: MEDICAMENTO
DISTRIBUIR: MEDICAMENTO
EXPEDIR: MEDICAMENTO

EMPRESA: FL TRANSPORTE RODOVIANO ADUANEIRO EIRELI
ENDEREÇO: RUA BETIM, 9
BAIRRO: SANTO ANTONIO CEP: 33600000 - PEDRO LEOPOLDO/MG
CNPJ: 30.431.254/0001-25
PROCESSO: 25351.438381/2019-65 AUTORIZ/MS: 1.19227.9
ATIVIDADE/CLASSE
TRANSPORTAR: MEDICAMENTO

EMPRESA: SUPER BOY EXPRESS - EIRELI ME
ENDEREÇO: ESTRADA DAS PALMAS, 25
BAIRRO: METALURGICOS CEP: 06150740 - OSASCO/SP
CNPJ: 10.229.393/0001-63
PROCESSO: 25351.429577/2019-69 AUTORIZ/MS: 1.19225.1
ATIVIDADE/CLASSE
TRANSPORTAR: MEDICAMENTO

EMPRESA: FENIX COMERCIO E IMPORTACAO DE PRODUTOS MEDICO HOSPITALARES EIRELI
ENDEREÇO: CARDEAL CAMARA 105
BAIRRO: BOA VISTA CEP: 89206710 - JOINVILLE/SC
CNPJ: 33.417.760/0001-58
PROCESSO: 25351.444642/2019-86 AUTORIZ/MS: 1.19240.2
ATIVIDADE/CLASSE
ARMAZENAR: MEDICAMENTO
DISTRIBUIR: MEDICAMENTO
EXPEDIR: MEDICAMENTO

EMPRESA: TAURUS TRANSPORTES E LOGISTICA LTDA ME
ENDEREÇO: A ADE CONJUNTO 25 LOTE 09
BAIRRO: AREA DE DESENVOLVIMENTO ECONOMIC CEP: 71990540 - AGUAS CLARAS/DF
CNPJ: 23.188.815/0001-41
PROCESSO: 25351.431230/2019-86 AUTORIZ/MS: 1.19223.4
ATIVIDADE/CLASSE
TRANSPORTAR: MEDICAMENTO

EMPRESA: ARCANJO TRANSPORTES LTDA ME
ENDEREÇO: RUA VITÓRIO CELLA, 173-D, SALA 06
BAIRRO: CENTRO CEP: 89805015 - CHAPECÓ/SC
CNPJ: 24.599.736/0001-96
PROCESSO: 25351.438410/2019-99 AUTORIZ/MS: 1.19226.5
ATIVIDADE/CLASSE
ARMAZENAR: MEDICAMENTO
EXPEDIR: MEDICAMENTO
TRANSPORTAR: MEDICAMENTO

EMPRESA: STUDIO ART IN DENT SERVICOS DE PROTESIS DENTARIAS LTDA
ENDEREÇO: RUA DOUTOR BAPTISTA FLUMINENSE
BAIRRO: CENTRO CEP: 29300130 - CACHOEIRO DE ITAPEMIRIM/ES
CNPJ: 12.298.207/0001-73
PROCESSO: 25351.438352/2019-01 AUTORIZ/MS: PM2W2466Y667 (8.18609.0)
ATIVIDADE/CLASSE
COMERCIALIZAR: CORRELATOS

EMPRESA: ARTROMEDICAL MATERIAL HOSPITALAR LTDA
ENDEREÇO: AVENIDA SANTOS DUMONT 1267 SALA 606 E 607
BAIRRO: ALDEOTA CEP: 60150161 - FORTALEZA/CE
CNPJ: 31.171.818/0001-09
PROCESSO: 25351.431212/2019-02 AUTORIZ/MS: 95L1321LYHH8 (8.18603.8)
ATIVIDADE/CLASSE
ARMAZENAR: CORRELATOS
DISTRIBUIR: CORRELATOS
EXPEDIR: CORRELATOS

EMPRESA: ARCANJO TRANSPORTES LTDA ME
ENDEREÇO: RUA VITÓRIO CELLA, 173-D, SALA 06
BAIRRO: CENTRO CEP: 89805015 - CHAPECÓ/SC
CNPJ: 24.599.736/0001-96
PROCESSO: 25351.438415/2019-11 AUTORIZ/MS: M56168294LH9 (8.18613.2)
ATIVIDADE/CLASSE
ARMAZENAR: CORRELATOS
EXPEDIR: CORRELATOS
TRANSPORTAR: CORRELATOS

EMPRESA: DENTAL SORRISO LTDA
ENDEREÇO: RUA RIO DE JANEIRO, 441 - SALA 201
BAIRRO: CENTRO CEP: 30160040 - BELO HORIZONTE/MG
CNPJ: 01.325.068/0001-03
PROCESSO: 25351.397220/2019-12 AUTORIZ/MS: P431534876W1 (8.18632.8)
ATIVIDADE/CLASSE
ARMAZENAR: CORRELATOS
DISTRIBUIR: CORRELATOS
EXPEDIR: CORRELATOS

EMPRESA: PH LOGISTICA EIRELI
ENDEREÇO: AV PEDRO BUENO, 1230 SALA E
BAIRRO: JABAQUARA CEP: 04342001 - SÃO PAULO/SP
CNPJ: 23.677.228/0001-16
PROCESSO: 25351.434298/2019-17 AUTORIZ/MS: 88913L8L473K (8.18596.4)
ATIVIDADE/CLASSE
TRANSPORTAR: CORRELATOS

EMPRESA: MEDLOGISTICA PRESTAÇÃO DE SERVIÇOS DE LOGISTICA S.A.

ENDEREÇO: RODOVIA RS 118 S/N KM 11 - GALPÃO 03 MOD. 05 - SALA 02
BAIRRO: NEOPOLIS CEP: 94100420 - GRAVATAI/RS
CNPJ: 24.585.959/0006-09
PROCESSO: 25351.442990/2019-19 AUTORIZ/MS: L561X5Y512X4 (8.18627.1)
ATIVIDADE/CLASSE
TRANSPORTAR: CORRELATOS

EMPRESA: BASE LOGISTICA EMPREENDIMENTOS E SERVIÇOS LTDA - ME.
ENDEREÇO: RUA FRANCISCO SOUSA DOS SANTOS, Nº 3
BAIRRO: JARDIM LIMOEIRO CEP: 29164153 - SERRA/ES
CNPJ: 08.912.576/0002-18
PROCESSO: 25351.697929/2018-26 AUTORIZ/MS: PW18YHH1XY03 (8.18611.5)
ATIVIDADE/CLASSE
ARMAZENAR: CORRELATOS
EXPEDIR: CORRELATOS

EMPRESA: FL TRANSPORTE RODOVIANO ADUANEIRO EIRELI
ENDEREÇO: RUA BETIM, 9
BAIRRO: SANTO ANTONIO CEP: 33600000 - PEDRO LEOPOLDO/MG
CNPJ: 30.431.254/0001-25
PROCESSO: 25351.438357/2019-26 AUTORIZ/MS: YXW15145YM1W (8.18608.6)
ATIVIDADE/CLASSE
TRANSPORTAR: CORRELATOS

EMPRESA: SILLMED INDUSTRIA E COMÉRCIO DE PRODUTOS EM SILICONE LTDA
ENDEREÇO: RUA HELOISA PAMPLONA, 51
BAIRRO: FUNDAÇÃO CEP: 09520320 - SÃO CAETANO DO SUL/SP
CNPJ: 33.012.882/0001-64
PROCESSO: 25351.440800/2019-29 AUTORIZ/MS: 60H1X196429L (8.18617.7)
ATIVIDADE/CLASSE
ARMAZENAR: CORRELATOS
DISTRIBUIR: CORRELATOS
EMBALAR: CORRELATOS
EXPEDIR: CORRELATOS
FABRICAR: CORRELATOS
REEMBALAR: CORRELATOS

EMPRESA: CIRÚRGICA PATROCÍNIO DISTRIBUIDORA DE PRODUTOS HOSPITALARES LTDA
ENDEREÇO: RUA RIO BRANCO, 144
BAIRRO: CENTRO CEP: 38740082 - PATROCÍNIO/MG
CNPJ: 08.297.473/0001-04
PROCESSO: 25351.446688/2019-30 AUTORIZ/MS: PWB7HH7H8X24 (8.18611.4)
ATIVIDADE/CLASSE
ARMAZENAR: CORRELATOS
DISTRIBUIR: CORRELATOS
EXPEDIR: CORRELATOS

EMPRESA: NAZARIA DISTRIBUIDORA DE PRODUTOS FARMACEUTICOS LTDA
ENDEREÇO: RUA BURITI DOS LOPES 399 LETRA A
BAIRRO: SÃO PEDRO CEP: 64019480 - TERESINA/PI
CNPJ: 07.224.991/0015-30
PROCESSO: 25351.829230/2018-31 AUTORIZ/MS: P2965033XWWX (8.18607.2)
ATIVIDADE/CLASSE
ARMAZENAR: CORRELATOS
DISTRIBUIR: CORRELATOS
EXPEDIR: CORRELATOS

EMPRESA: MEDHCIR COMERCIO DE MATERIAIS CIRURGICOS LTDA
ENDEREÇO: AV DO BATEL 1230 SALA 210
BAIRRO: BATEL CEP: 80420090 - CURITIBA/PR
CNPJ: 03.383.476/0002-28
PROCESSO: 25351.442789/2019-31 AUTORIZ/MS: P3132H6L4H59 (8.18619.4)
ATIVIDADE/CLASSE
ARMAZENAR: CORRELATOS
DISTRIBUIR: CORRELATOS
EXPEDIR: CORRELATOS

EMPRESA: ECE HOSPITALAR IMPORTAÇÃO E EXPORTAÇÃO LTDA
ENDEREÇO: AV. JÚLIO ANTÔNIO THURLER Nº 145 SALA 108
BAIRRO: OLARIA CEP: 28620000 - NOVA FRIBURGO/RJ
CNPJ: 11.577.114/0001-15
PROCESSO: 25351.442796/2019-33 AUTORIZ/MS: P78X4L183MX7 (8.18620.6)
ATIVIDADE/CLASSE
ARMAZENAR: CORRELATOS
DISTRIBUIR: CORRELATOS
EXPEDIR: CORRELATOS

EMPRESA: NAZARIA DISTRIBUIDORA DE PRODUTOS FARMACÊUTICOS LTDA
ENDEREÇO: AV. BR 116, Nº 3569 - KM 13
BAIRRO: MESSEJANA CEP: 60871200 - FORTALEZA/CE
CNPJ: 07.224.991/0001-35
PROCESSO: 25351.431215/2019-38 AUTORIZ/MS: P2965033746X (8.18602.4)
ATIVIDADE/CLASSE
ARMAZENAR: CORRELATOS
DISTRIBUIR: CORRELATOS
EXPEDIR: CORRELATOS

EMPRESA: MODAS INDUSTRIA E COMERCIO IMPORTACAO E EXPORTACAO LTDA
ENDEREÇO: R DOUTOR MOISES KAHAN, Nº134
BAIRRO: VARZEA DA BARRA FUNDA CEP: 01139040 - SÃO PAULO/SP
CNPJ: 05.388.725/0001-12
PROCESSO: 25351.440774/2019-39 AUTORIZ/MS: P6H4X09X0W71 (8.18615.0)
ATIVIDADE/CLASSE
ARMAZENAR: CORRELATOS
DISTRIBUIR: CORRELATOS
EXPEDIR: CORRELATOS

EMPRESA: ZA HOSPITALAR COMERCIO E ASSISTENCIA TECNICA DE MATERIAIS E EQUIPAMENTOS HOSPITALARES EIRELI
ENDEREÇO: R GENERAL DIONISIO, 568 TELHEIRO
BAIRRO: JARDIM VINTE E CINCO DE AGOSTO CEP: 25075095 - DUQUE DE CARIAS/RJ
CNPJ: 21.600.055/0001-02
PROCESSO: 25351.434375/2019-39 AUTORIZ/MS: 5X31X97262UM (8.18597.8)
ATIVIDADE/CLASSE
ARMAZENAR: CORRELATOS
DISTRIBUIR: CORRELATOS
EXPEDIR: CORRELATOS

EMPRESA: J.D. DISTRIBUIDORA DE MEDICAMENTOS LTDA ME
ENDEREÇO: RUA GUILHERME POERNER, 263
BAIRRO: ÁGUA VERDE CEP: 89032300 - BLUMENAU/SC
CNPJ: 17.312.469/0001-69
PROCESSO: 25351.442804/2019-41 AUTORIZ/MS: PHWM09MY9HM9 (8.18624.1)
ATIVIDADE/CLASSE
ARMAZENAR: CORRELATOS
DISTRIBUIR: CORRELATOS



EMPRESA: VALE COMÉRCIO DE PRODUTOS MEDICOS E HOSPITALARES EIRELI
 ENDEREÇO: AV. LADISLAO GIL FERNANDEZ N. 10
 BAIRRO: JD. NOVO VERSALHES CEP: 86870000 - IVAIPORÃ/PR
 CNPJ: 32.635.445/0001-34
 PROCESSO: 25351.442807/2019-85 AUTORIZ/MS: 3.08854.7
 ATIVIDADE/CLASSE
 ARMAZENAR: SANEANTE DOMIS.
 DISTRIBUIR: SANEANTE DOMIS.
 EXPEDIR: SANEANTE DOMIS.

EMPRESA: ROSELAINE ROSSINI
 ENDEREÇO: RUA DOMINGO SALOMÃO, 20
 BAIRRO: RESIDENCIAL JOSÉ LINO CEP: 15108000 - IPIGUÁ/SP
 CNPJ: 32.167.901/0001-69
 PROCESSO: 25351.368462/2019-91 AUTORIZ/MS: 3.08858.1
 ATIVIDADE/CLASSE
 ARMAZENAR: SANEANTE DOMIS.
 DISTRIBUIR: SANEANTE DOMIS.
 EMBALAR: SANEANTE DOMIS.
 EXPEDIR: SANEANTE DOMIS.
 FABRICAR: SANEANTE DOMIS.
 REEMBALAR: SANEANTE DOMIS.

RESOLUÇÃO-RE Nº 2.292, DE 21 DE AGOSTO DE 2019

A Coordenadora de Autorização de Funcionamento de Empresas, no uso das atribuições que lhe confere o art. 169, alíado ao art. 54, I, §1º do Regimento Interno aprovado pela Resolução da Diretoria Colegiada - RDC nº 255, de 10 de dezembro de 2018, resolve:

Art. 1º. Alterar a Autorização de Funcionamento das Empresas constantes no anexo desta Resolução.

Art. 2º Esta Resolução entra em vigor na data de sua publicação.

ROBERTA MENESES MARQUEZ DE AMORIM

ANEXO

EMPRESA: EXPERT TRANSPORTES E LOGISTICA LTDA - EPP
 ENDEREÇO: AVENIDA GUIDO ALIBERTI, 3801
 BAIRRO: JARDIM SÃO CAETANO CEP: 09581680 - SÃO CAETANO DO SUL/SP
 CNPJ: 01.200.743/0001-78
 PROCESSO: 25351.533366/2009-15 AUTORIZ/MS: 2.05182.8
 ATIVIDADE/CLASSE
 ARMAZENAR: COSMÉTICOS/PERFUMES/PRODUTOS DE HIGIENE
 DISTRIBUIR: COSMÉTICOS/PERFUMES/PRODUTOS DE HIGIENE
 EXPEDIR: COSMÉTICOS/PERFUMES/PRODUTOS DE HIGIENE
 TRANSPORTAR: COSMÉTICOS/PERFUMES/PRODUTOS DE HIGIENE

EMPRESA: FUTURE CARGO TRANSPORTE LTDA
 ENDEREÇO: RUA PEDRO STANCATO 941
 BAIRRO: CHÁCARAS CAMPOS DOS AMARAIS CEP: 13082050 - CAMPINAS/SP
 CNPJ: 13.719.780/0001-76
 PROCESSO: 25351.294285/2014-48 AUTORIZ/MS: 1.10220.6
 ATIVIDADE/CLASSE
 TRANSPORTAR: INSUMOS FARMACÉUTICOS/MEDICAMENTO

EMPRESA: APOLO HOSPITALAR COMERCIO DE MEDICAMENTOS LTDA ME
 ENDEREÇO: R JURACY MAGALHÃES, Nº 26
 BAIRRO: PONTO PARADA CEP: 43700000 - SIMÕES FILHO/BA
 CNPJ: 13.917.345/0001-56
 PROCESSO: 25351.655537/2011-11 AUTORIZ/MS: G8XL7626LYXX (8.08285.2)
 ATIVIDADE/CLASSE
 ARMAZENAR: CORRELATOS
 DISTRIBUIR: CORRELATOS
 EXPEDIR: CORRELATOS
 EXPORTAR: CORRELATOS

EMPRESA: DISMENE DISTRIBUIDORA DE MEDICAMENTOS DO NORDESTE LTDA - ME
 ENDEREÇO: AV MARIA EMILIA REGIS CAVALCANTI, Nº 90
 BAIRRO: CENTRO CEP: 55870000 - TIMBAÚBA/PE
 CNPJ: 16.682.179/0001-44
 PROCESSO: 25351.695767/2012-13 AUTORIZ/MS: GL2MX5M10577 (8.09582.4)
 ATIVIDADE/CLASSE
 ARMAZENAR: CORRELATOS
 DISTRIBUIR: CORRELATOS
 EXPEDIR: CORRELATOS
 IMPORTAR: CORRELATOS
 TRANSPORTAR: CORRELATOS

EMPRESA: VERTICAL RIO COMERCIO DE PRODUTOS MEDICOS LTDA
 ENDEREÇO: R VICTOR CIVITA Nº 66, BLC 2, LOJAS 115 E 116
 BAIRRO: JACAREPAGUA CEP: 22775044 - RIO DE JANEIRO/RJ
 CNPJ: 13.123.772/0001-62
 PROCESSO: 25351.285630/2012-32 AUTORIZ/MS: UMHW4LY92X7X (8.08630.3)
 ATIVIDADE/CLASSE
 ARMAZENAR: CORRELATOS
 DISTRIBUIR: CORRELATOS
 EXPEDIR: CORRELATOS

EMPRESA: PRISMA MEDICAL MATERIAIS CIRURGICOS LTDA
 ENDEREÇO: AV B, Nº 144, SALA 15
 BAIRRO: SETOR OESTE CEP: 74110030 - GOIÂNIA/GO
 CNPJ: 13.196.296/0002-90
 PROCESSO: 25351.309101/2016-78 AUTORIZ/MS: P00L98082231 (8.14147.8)
 ATIVIDADE/CLASSE
 ARMAZENAR: CORRELATOS
 DISTRIBUIR: CORRELATOS
 EXPEDIR: CORRELATOS
 TRANSPORTAR: CORRELATOS

EMPRESA: DISTRIBUIDORA TOTAL PLUS COMERCIO E REPRESENTAÇÕES LTDA
 ENDEREÇO: AV. DO VAQUEIRO, 620
 BAIRRO: ANCURI CEP: 60874060 - FORTALEZA/CE
 CNPJ: 07.641.734/0001-07
 PROCESSO: 25351.258534/2017-87 AUTORIZ/MS: P3M67YX3WHY2 (8.15105.9)
 ATIVIDADE/CLASSE
 ARMAZENAR: CORRELATOS
 DISTRIBUIR: CORRELATOS
 EXPEDIR: CORRELATOS
 TRANSPORTAR: CORRELATOS

EMPRESA: EMPRESA BRASILEIRA DE CORREIOS E TELEGRAFOS
 ENDEREÇO: VIA VEREADOR JOAQUIM COSTA, 65
 BAIRRO: CAMPINA VERDE CEP: 32150240 - CONTAGEM/MG
 CNPJ: 34.028.316/8867-80
 PROCESSO: 25351.306496/2019-91 AUTORIZ/MS: 2MH1YW5YLM68 (8.18600.7)
 ATIVIDADE/CLASSE
 ARMAZENAR: CORRELATOS
 EXPEDIR: CORRELATOS
 TRANSPORTAR: CORRELATOS

EMPRESA: CORALDENT INDUSTRIA, COMERCIO, IMPORTADORA, EXPORTADORA, DISTRIBUIDORA DE MATERIAIS E EQUIPAMENTOS LTDA - ME
 ENDEREÇO: RUA IBITIRAMA 987
 BAIRRO: VILA PRUDENTE CEP: 03133100 - SÃO PAULO/SP
 CNPJ: 00.024.004/0001-00
 PROCESSO: 25351.001556/00-65 AUTORIZ/MS: 8.00183.9
 ATIVIDADE/CLASSE
 ARMAZENAR: CORRELATO
 DISTRIBUIR: CORRELATO
 EMBALAR: CORRELATO
 FABRICAR: CORRELATO
 IMPORTAR: CORRELATO
 TRANSPORTAR: CORRELATO

RESOLUÇÃO-RE Nº 2.293, DE 21 DE AGOSTO DE 2019

A Coordenadora de Autorização de Funcionamento de Empresas, no uso das atribuições que lhe confere o art. 169, alíado ao art. 54, I, §1º do Regimento Interno aprovado pela Resolução da Diretoria Colegiada - RDC nº 255, de 10 de dezembro de 2018, resolve:

Art. 1º. Conceder Autorização Especial para Empresas de Medicamentos e de Insumos Farmacéuticos, constantes no anexo desta Resolução, de acordo com a Portaria nº. 344, de 12 de maio de 1998 e suas atualizações, observando-se as proibições e restrições estabelecidas.

Art. 2º Esta Resolução entra em vigor na data de sua publicação.

ROBERTA MENESES MARQUEZ DE AMORIM

ANEXO

EMPRESA: TAURUS TRANSPORTES E LOGISTICA LTDA ME
 ENDEREÇO: A ADE CONJUNTO 25 LOTE 09
 BAIRRO: AREA DE DESENVOLVIMENTO ECONOM CEP: 71990540 - ÁGUAS CLARAS/DF
 CNPJ: 23.188.815/0001-41
 PROCESSO: 25351.431233/2019-10 AUTORIZ/MS: 1.19222.1
 ATIVIDADE/CLASSE
 TRANSPORTAR: MEDICAMENTO

EMPRESA: FL TRANSPORTE RODOVIARIO ADUANEIRO EIRELI
 ENDEREÇO: RUA BFTM, 9
 BAIRRO: SANTO ANTONIO CEP: 33600000 - PEDRO LEOPOLDO/MG
 CNPJ: 30.431.254/0001-25
 PROCESSO: 25351.436480/2019-11 AUTORIZ/MS: 1.19228.2
 ATIVIDADE/CLASSE
 TRANSPORTAR: MEDICAMENTO

EMPRESA: LABOFARMA PRODUTOS FARMACÉUTICOS LTDA
 ENDEREÇO: ROD RS-118 S/N KM11 MÓDULO 05 GALPÃO 03 SALA 01
 BAIRRO: NEOPOLIS CEP: 94100420 - GRAVATAÍ/RS
 CNPJ: 07.863.523/0007-04
 PROCESSO: 25351.444596/2019-15 AUTORIZ/MS: 1.19239.1
 ATIVIDADE/CLASSE
 ARMAZENAR: MEDICAMENTO
 DISTRIBUIR: MEDICAMENTO
 EXPEDIR: MEDICAMENTO

EMPRESA: ARCANJO TRANSPORTES LTDA ME
 ENDEREÇO: RUA VITÓRIO CELLA, 171-D, SALA 06
 BAIRRO: CENTRO CEP: 89805015 - CHAPECÓ/SC
 CNPJ: 24.599.736/0001-96
 PROCESSO: 25351.438373/2019-19 AUTORIZ/MS: 1.19230.8
 ATIVIDADE/CLASSE
 ARMAZENAR: MEDICAMENTO
 EXPEDIR: MEDICAMENTO
 TRANSPORTAR: MEDICAMENTO

EMPRESA: VALE COMÉRCIO DE PRODUTOS MEDICOS E HOSPITALARES EIRELI
 ENDEREÇO: AV. LADISLAO GIL FERNANDEZ N. 10
 BAIRRO: JD. NOVO VERSALHES CEP: 86870000 - IVAIPORÃ/PR
 CNPJ: 32.635.445/0001-34
 PROCESSO: 25351.442808/2019-20 AUTORIZ/MS: 1.19235.6
 ATIVIDADE/CLASSE
 ARMAZENAR: MEDICAMENTO
 DISTRIBUIR: MEDICAMENTO
 EXPEDIR: MEDICAMENTO

EMPRESA: LIFE IN HOUSE ASSISTENCIA EM SAUDE EIRELI
 ENDEREÇO: RUA DUQUE DE CAXIAS, 570
 BAIRRO: CENTRO CEP: 16700000 - GUARARAPES/SP
 CNPJ: 24.024.041/0001-86
 PROCESSO: 25351.434320/2019-29 AUTORIZ/MS: 1.19219.1
 ATIVIDADE/CLASSE
 ARMAZENAR: MEDICAMENTO
 DISTRIBUIR: MEDICAMENTO
 EXPEDIR: MEDICAMENTO

EMPRESA: ORGAFARMA ORGANIZAÇÃO FARMACÉUTICA LTDA
 ENDEREÇO: ROD BR 101 SUL 1532
 BAIRRO: PRAZERES CEP: 54335000 - JABOATÃO DOS GUARARAPES/PE
 CNPJ: 17.291.576/0003-10
 PROCESSO: 25351.438387/2019-32 AUTORIZ/MS: 1.19229.6
 ATIVIDADE/CLASSE
 ARMAZENAR: MEDICAMENTO
 DISTRIBUIR: MEDICAMENTO
 EXPEDIR: MEDICAMENTO

EMPRESA: MEDLOGISTICA PRESTAÇÃO DE SERVIÇOS DE LOGISTICA S.A.
 ENDEREÇO: RODOVIA RS 118 S/N KM 11 - GALPÃO 03 MOD. 05 - SALA 02
 BAIRRO: NEOPOLIS CEP: 94100420 - GRAVATAÍ/RS
 CNPJ: 24.585.959/0006-09
 PROCESSO: 25351.442984/2019-61 AUTORIZ/MS: 1.19236.0
 ATIVIDADE/CLASSE
 TRANSPORTAR: MEDICAMENTO

EMPRESA: AEROFLEX CARGO E LOGISTICA EIRELI - ME
 ENDEREÇO: RUA MARICA, S/N, QUADRA 26 LOTE 06
 BAIRRO: MORADA DE LARANJEIRAS CEP: 29166848 - SERRA/ES



EMPRESA: VALE COMÉRCIO DE PRODUTOS MEDICOS E HOSPITALARES EIRELI
 ENDEREÇO: AV. LADISLAO GIL FERNANDEZ N. 10
 BAIRRO: JD. NOVO VERSALHES CEP: 86870000 - IVAIPORÁ/PR
 CNPJ: 32.635.445/0001-34
 PROCESSO: 25351.442807/2019-85 AUTORIZ/MS: 3.08854.7
 ATIVIDADE/CLASSE
 ARMAZENAR: SANEANTE DOMIS.
 DISTRIBUIR: SANEANTE DOMIS.
 EXPEDIR: SANEANTE DOMIS.

EMPRESA: ROSELAINE ROSSINI
 ENDEREÇO: RUA DOMINGO SALOMÃO, 20
 BAIRRO: RESIDENCIAL JOSÉ LINO CEP: 15108000 - IPIGUÁ/SP
 CNPJ: 32.167.901/0001-69
 PROCESSO: 25351.368462/2019-91 AUTORIZ/MS: 3.08858.1
 ATIVIDADE/CLASSE
 ARMAZENAR: SANEANTE DOMIS.
 DISTRIBUIR: SANEANTE DOMIS.
 EMBALAR: SANEANTE DOMIS.
 EXPEDIR: SANEANTE DOMIS.
 FABRICAR: SANEANTE DOMIS.
 REEMBALAR: SANEANTE DOMIS.

RESOLUÇÃO-RE Nº 2.292, DE 21 DE AGOSTO DE 2019

A Coordenadora de Autorização de Funcionamento de Empresas, no uso das atribuições que lhe confere o art. 169, aliado ao art. 54, I, §1º do Regimento Interno aprovado pela Resolução da Diretoria Colegiada - RDC nº 255, de 10 de dezembro de 2018, resolve:

Art. 1º. Alterar a Autorização de Funcionamento das Empresas constantes no anexo desta Resolução.

Art. 2º Esta Resolução entra em vigor na data de sua publicação.

ROBERTA MENESES MARQUEZ DE AMORIM

ANEXO

EMPRESA: EXPERT TRANSPORTES E LOGISTICA LTDA - EPP
 ENDEREÇO: AVENIDA GUIDO ALBERTI, 3801
 BAIRRO: JARDIM SÃO CAETANO CEP: 09581680 - SÃO CAETANO DO SUL/SP
 CNPJ: 01.200.743/0001-78
 PROCESSO: 25351.533366/2009-15 AUTORIZ/MS: 2.05182.8
 ATIVIDADE/CLASSE
 ARMAZENAR: COSMÉTICOS/PERFUMES/PRODUTOS DE HIGIENE
 DISTRIBUIR: COSMÉTICOS/PERFUMES/PRODUTOS DE HIGIENE
 EXPEDIR: COSMÉTICOS/PERFUMES/PRODUTOS DE HIGIENE
 TRANSPORTAR: COSMÉTICOS/PERFUMES/PRODUTOS DE HIGIENE

EMPRESA: FUTURE CARGO TRANSPORTE LTDA
 ENDEREÇO: RUA PEDRO STANCATO 941
 BAIRRO: CHÁCARAS CAMPOS DOS AMARAIS CEP: 13082050 - CAMPINAS/SP
 CNPJ: 13.719.780/0001-76
 PROCESSO: 25351.294285/2014-48 AUTORIZ/MS: 1.10220.6
 ATIVIDADE/CLASSE
 TRANSPORTAR: INSUMOS FARMACÊUTICOS/MEDICAMENTO

EMPRESA: APOLO HOSPITALAR COMERCIO DE MEDICAMENTOS LTDA ME
 ENDEREÇO: R JURACY MAGALHÃES, Nº 26
 BAIRRO: PONTO PARADA CEP: 43700000 - SIMÕES FILHO/BA
 CNPJ: 13.917.345/0001-56
 PROCESSO: 25351.655537/2011-11 AUTORIZ/MS: 68XL7626LYXX (8.08285.2)
 ATIVIDADE/CLASSE
 ARMAZENAR: CORRELATOS
 DISTRIBUIR: CORRELATOS
 EXPEDIR: CORRELATOS
 EXPORTAR: CORRELATOS

EMPRESA: DISMENE DISTRIBUIDORA DE MEDICAMENTOS DO NORDESTE LTDA - ME
 ENDEREÇO: AV MARIA EMILIA REGIS CAVALCANTI, Nº 90
 BAIRRO: CENTRO CEP: 55870000 - TIMBAÚBA/PE
 CNPJ: 16.682.179/0001-44
 PROCESSO: 25351.695767/2012-13 AUTORIZ/MS: GL2MX5M10577 (8.09582.4)
 ATIVIDADE/CLASSE
 ARMAZENAR: CORRELATOS
 DISTRIBUIR: CORRELATOS
 EXPEDIR: CORRELATOS
 IMPORTAR: CORRELATOS
 TRANSPORTAR: CORRELATOS

EMPRESA: VERTICAL RIO COMERCIO DE PRODUTOS MEDICOS LTDA
 ENDEREÇO: R VICTOR CIVITA Nº 66, BLC 2, LOJAS 115 E 116
 BAIRRO: JACAREPAGUA CEP: 22775044 - RIO DE JANEIRO/RJ
 CNPJ: 13.123.772/0001-62
 PROCESSO: 25351.285630/2012-32 AUTORIZ/MS: UMHW4LY92X7X (8.08630.3)
 ATIVIDADE/CLASSE
 ARMAZENAR: CORRELATOS
 DISTRIBUIR: CORRELATOS
 EXPEDIR: CORRELATOS

EMPRESA: PRISMA MEDICAL MATERIAIS CIRÚRGICOS LTDA
 ENDEREÇO: AV B, Nº 144, SALA 15
 BAIRRO: SETOR OESTE CEP: 74110030 - GOIÂNIA/GO
 CNPJ: 13.196.296/0002-90
 PROCESSO: 25351.309101/2016-78 AUTORIZ/MS: P00L98082231 (8.14147.8)
 ATIVIDADE/CLASSE
 ARMAZENAR: CORRELATOS
 DISTRIBUIR: CORRELATOS
 EXPEDIR: CORRELATOS
 TRANSPORTAR: CORRELATOS

EMPRESA: DISTRIBUIDORA TOTAL PLUS COMERCIO E REPRESENTAÇÕES LTDA
 ENDEREÇO: AV. DO VAQUEIRO, 620
 BAIRRO: ANCURI CEP: 60874060 - FORTALEZA/CE
 CNPJ: 07.641.734/0001-07
 PROCESSO: 25351.258534/2017-87 AUTORIZ/MS: P3M67YX3WHY2 (8.15105.9)
 ATIVIDADE/CLASSE
 ARMAZENAR: CORRELATOS
 DISTRIBUIR: CORRELATOS
 EXPEDIR: CORRELATOS
 TRANSPORTAR: CORRELATOS

EMPRESA: EMPRESA BRASILEIRA DE CORREIOS E TELEGRAFOS
 ENDEREÇO: VIA VEREDADOR JOAQUIM COSTA, 65
 BAIRRO: CAMPINA VERDE CEP: 32150240 - CONTAGEM/MG
 CNPJ: 34.028.316/8867-80
 PROCESSO: 25351.306496/2019-91 AUTORIZ/MS: 2MH1YW5YLM68 (8.18600.7)
 ATIVIDADE/CLASSE
 ARMAZENAR: CORRELATOS
 EXPEDIR: CORRELATOS
 TRANSPORTAR: CORRELATOS

EMPRESA: CORALDENT INDUSTRIA, COMERCIO, IMPORTADORA, EXPORTADORA,
 DISTRIBUIDORA DE MATERIAIS E EQUIPAMENTOS LTDA - ME
 ENDEREÇO: RUA IBITIRAMA 987
 BAIRRO: VILA PRUDENTE CEP: 03133100 - SÃO PAULO/SP
 CNPJ: 00.024.004/0001-00
 PROCESSO: 25351.001556/00-65 AUTORIZ/MS: 8.00183.9
 ATIVIDADE/CLASSE
 ARMAZENAR: CORRELATO
 DISTRIBUIR: CORRELATO
 EMBALAR: CORRELATO
 FABRICAR: CORRELATO
 IMPORTAR: CORRELATO
 TRANSPORTAR: CORRELATO

RESOLUÇÃO-RE Nº 2.293, DE 21 DE AGOSTO DE 2019

A Coordenadora de Autorização de Funcionamento de Empresas, no uso das atribuições que lhe confere o art. 169, aliado ao art. 54, I, §1º do Regimento Interno aprovado pela Resolução da Diretoria Colegiada - RDC nº 255, de 10 de dezembro de 2018, resolve:

Art. 1º. Conceder Autorização Especial para Empresas de Medicamentos e de Insumos farmacêuticos, constantes no anexo desta Resolução, de acordo com a Portaria nº. 344, de 12 de maio de 1998 e suas atualizações, observando-se as proibições e restrições estabelecidas.

Art. 2º Esta Resolução entra em vigor na data de sua publicação.

ROBERTA MENESES MARQUEZ DE AMORIM

ANEXO

EMPRESA: TAURUS TRANSPORTES E LOGISTICA LTDA ME
 ENDEREÇO: A ADE CONJUNTO 25 LOTE 09
 BAIRRO: ÁREA DE DESENVOLVIMENTO ECONOM CEP: 71990540 - ÁGUAS CLARAS/DF
 CNPJ: 23.188.815/0001-41
 PROCESSO: 25351.431233/2019-10 AUTORIZ/MS: 1.19222.1
 ATIVIDADE/CLASSE
 TRANSPORTAR: MEDICAMENTO

EMPRESA: FL TRANSPORTE RODOVIARIO ADUANEIRO EIRELI
 ENDEREÇO: RUA BETIM, 9
 BAIRRO: SANTO ANTONIO CEP: 33600000 - PEDRO LEOPOLDO/MG
 CNPJ: 30.431.254/0001-25
 PROCESSO: 25351.436480/2019-11 AUTORIZ/MS: 1.19228.2
 ATIVIDADE/CLASSE
 TRANSPORTAR: MEDICAMENTO

EMPRESA: LABOFARMA PRODUTOS FARMACÊUTICOS LTDA
 ENDEREÇO: ROD RS-118 S/N KM11 MODULO 05 GALPÃO 03 SALA 01
 BAIRRO: NEOPOLIS CEP: 94100420 - GRAVATAI/RS
 CNPJ: 07.863.523/0007-04
 PROCESSO: 25351.444596/2019-15 AUTORIZ/MS: 1.19239.1
 ATIVIDADE/CLASSE
 ARMAZENAR: MEDICAMENTO
 DISTRIBUIR: MEDICAMENTO
 EXPEDIR: MEDICAMENTO

EMPRESA: ARCANJO TRANSPORTES LTDA ME
 ENDEREÇO: RUA VITÓRIO CELLA, 171-D, SALA 06
 BAIRRO: CENTRO CEP: 8905015 - CHAPECÓ/SC
 CNPJ: 24.599.736/0001-96
 PROCESSO: 25351.438373/2019-19 AUTORIZ/MS: 1.19230.8
 ATIVIDADE/CLASSE
 ARMAZENAR: MEDICAMENTO
 EXPEDIR: MEDICAMENTO
 TRANSPORTAR: MEDICAMENTO

EMPRESA: VALE COMÉRCIO DE PRODUTOS MEDICOS E HOSPITALARES EIRELI
 ENDEREÇO: AV. LADISLAO GIL FERNANDEZ N. 10
 BAIRRO: JD. NOVO VERSALHES CEP: 86870000 - IVAIPORÁ/PR
 CNPJ: 32.635.445/0001-34
 PROCESSO: 25351.442808/2019-20 AUTORIZ/MS: 1.19235.6
 ATIVIDADE/CLASSE
 ARMAZENAR: MEDICAMENTO
 DISTRIBUIR: MEDICAMENTO
 EXPEDIR: MEDICAMENTO

EMPRESA: LIFE IN HOUSE ASSISTENCIA EM SAUDE EIRELI
 ENDEREÇO: RUA DUQUE DE CAXIAS, 570
 BAIRRO: CENTRO CEP: 16700000 - GUARARAPES/SP
 CNPJ: 24.024.041/0001-86
 PROCESSO: 25351.434320/2019-29 AUTORIZ/MS: 1.19219.1
 ATIVIDADE/CLASSE
 ARMAZENAR: MEDICAMENTO
 DISTRIBUIR: MEDICAMENTO
 EXPEDIR: MEDICAMENTO

EMPRESA: ORGAFARMA ORGANIZAÇÃO FARMACÊUTICA LTDA
 ENDEREÇO: ROD BR 101 SUL 1532
 BAIRRO: PRAZERES CEP: 54335000 - JABOATÃO DOS GUARARAPES/PE
 CNPJ: 17.291.576/0003-10
 PROCESSO: 25351.438387/2019-32 AUTORIZ/MS: 1.19229.6
 ATIVIDADE/CLASSE
 ARMAZENAR: MEDICAMENTO
 DISTRIBUIR: MEDICAMENTO
 EXPEDIR: MEDICAMENTO

EMPRESA: MEDLOGISTICA PRESTAÇÃO DE SERVIÇOS DE LOGISTICA S.A.
 ENDEREÇO: RODOVIA RS 118 S/N KM 11 - GALPÃO 03 MOD. 05 - SALA 02
 BAIRRO: NEOPOLIS CEP: 94100420 - GRAVATAI/RS
 CNPJ: 24.585.959/0006-09
 PROCESSO: 25351.442984/2019-61 AUTORIZ/MS: 1.19236.0
 ATIVIDADE/CLASSE
 TRANSPORTAR: MEDICAMENTO

EMPRESA: AEROFLEX CARGO E LOGISTICA EIRELI - ME
 ENDEREÇO: RUA MARICA, S/N, QUADRA 26 LOTE 06
 BAIRRO: MORADA DE LARANJEIRAS CEP: 29166848 - SERRA/ES



Consultas / Funcionamento de Empresa Nacional / Resultado / Detalhamento

Dados da Empresa Nacional

Razão SocialVALE COMÉRCIO DE PRODUTOS MEDICOS E HOSPITALARES EIRELI
CNPJ

32.635.445/0001-34

Endereço Completo

- /

Telefone**Responsável Técnico**

LUCILENE CONCEIÇÃO DE MOURA

Responsável Legal

BRUNO TAINAN PAES DA SILVA

Dados do Cadastro

Cadastro Nº

3.08.854-7

Data do Cadastro

26/08/2019

Situação

Ativa

Nº do Processo

25351.442807/2019-85

Cadastro

3 - Saneantes

Atividades / Classes**Armazenar**

- Saneante Domis.

Distribuir

- Saneante Domis.

Expedir

- Saneante Domis.

Certificado de Boas Práticas de Fabricação - CBPF (Vigente)

Empresa Solicitante	Linhas de Certificação Vigentes	Data de Publicação	Vencimento do Certificado
---------------------	---------------------------------	--------------------	---------------------------

Nenhum registro encontrado

Certificado de Boas Práticas de Distribuição e Armazenagem - CBPDA (Vigente)

Empresa Solicitante	Linhas de Certificação Vigentes	Data de Publicação	Vencimento do Certificado
Nenhum registro encontrado			
			<input type="button" value="Voltar"/>

P
R
X



Ministério da Economia
Secretaria Especial de Desburocratização, Gestão e Governo Digital
Secretaria de Gestão

Sistema de Cadastramento Unificado de Fornecedores - SICAF

Declaração

Declaramos para os fins previstos na Lei nº 8.666, de 1993, conforme documentação registrada no SICAF, que a situação do fornecedor no momento é a seguinte:

Dados do Fornecedor

CNPJ: 30.888.187/0001-72 DUNS®: 947659195
Razão Social: S. V. BRAGA IMPORTADORA EIRELI
Nome Fantasia: PEROLA IMPORTADORA
Situação do Fornecedor: Credenciado Data de Vencimento do Cadastro: 25/10/2022
Natureza Jurídica: EMPRESA INDIVIDUAL DE RESPONSABILIDADE LIMITADA (DE NATUREZA EMPRESÁRIA)
MEI: Não
Porte da Empresa: Micro Empresa

Ocorrências e Impedimentos

Ocorrência: Consta
Impedimento de Licitar: Nada Consta
Ocorrências Impeditivas indiretas: Nada Consta
Vínculo com "Serviço Público": Nada Consta

Níveis cadastrados:

Documento(s) assinalado(s) com "*" está(ão) com prazo(s) vencido(s).

Fornecedor possui alguma pendência no Nível de Cadastramento indicado. Verifique mais informações sobre pendências nas funcionalidades de consulta.

I - Credenciamento

II - Habilitação Jurídica

III - Regularidade Fiscal e Trabalhista Federal

Receita Federal e PGFN	Validade:	16/04/2022
FGTS	Validade:	18/02/2022
Trabalhista (http://www.tst.jus.br/certidao)	Validade:	18/04/2022

IV - Regularidade Fiscal Estadual/Distrital e Municipal

Receita Estadual/Distrital	Sem Informação
Receita Municipal	Sem Informação

V - Qualificação Técnica

VI - Qualificação Econômico-Financeira (Possui Pendência)

Validade: 31/03/2021 (*)



S.V. BRAGA IMPORTADORA EIRELI
RUA PEDRA VERMELHA, N. 112, BAIRRO TABULEIRO
CNPJ: 30.888.187/0001-72
INS. ESTADUAL: 258738693
FONE/FAX.: (47) 3311-7391
E-MAIL: sv.licitacao@hotmail.com

1212_R

Ao Órgão 454524 - PREFEITURA MUNICIPAL DE MARMELEIRO - PR. Pregão Eletrônico N° 2/2022. Apresentamos nossa proposta de preços.

Item	Descrição	Unidade	Qtd	R\$ Unitário	Valor Total
17	ATADURA 10CM X 1,8M (ATADURA DE CREPOM CONFECCIONADAS EM TECIDO 100% ALGODÃO CRU, FIOS DE ALTA TORÇÃO, QUE CONFERE ALTA RESISTÊNCIA, COM DENSIDADE DE 13 FIOS/CM², POSSUINDO BASTANTE ELASTICIDADE NO SENTIDO LONGITUDINAL). OBS: ENVIAR AMOSTRA. MARCA: UNITEX FABRICANTE: UNITEX MODELO/VERSÃO: UNITEX / RMS 80002190032	UNIDADE	6.000,00	0,42	2.520,00
52	COMPRESSA DE GAZE 13 FIOS/CM², 8 CAMADAS, 10CMX10CM 500 OS (ELABORADO A PARTIR DE TECIDO HIDRÓFILO 100% ALGODÃO, ALVEJADO (ISENTOS DE IMPUREZAS, ALVEJANTE ÓPTICO E RESÍDUO DE AMIDO). SEU TECIDO É NEUTRO, MACIO, ALTAMENTE ABSORVENTE, INODORO E INSÍPIDO). OBS: APRESENTAR AMOSTRA. MARCA: ERIMAX FABRICANTE: ERIMAX MODELO/VERSÃO: ERIMAX / RMS 80698130002	UNIDADE	1.000,00	38,81	38.810,00
103	GAZE EM ROLO HIDRÓFILO TIPO QUEIJO 91MM X 91 METROS 13 FIOS (TIPO QUEIJO, CONFECCIONADA EM TECIDO 100% ALGODÃO, TIPO TELA, COM ALTO PODER DE ABSORÇÃO, SUAS DOBRAS SÃO CONFECCIONADAS TODAS PARA DENTRO, NÃO APRESENTANDO FIOS SOLTOS E FIAPOS). OBS: APRESENTAR AMOSTRA MARCA: ANDREONI FABRICANTE: ANDREONI MODELO/VERSÃO: ANDREONI / RMS 80113320012	UNIDADE	200,00	38,58	7.716,00
223	TERMOMETRO CLINICO INFRAVERMELHO (TOUCH FREE: SEM CONTATO COM A PELE, 3 EM 1: MEDIÇÃO DA TEMPERATURA CORPÓREA, AMBIENTES E SUPERFÍCIES; INFRAVERMELHO: MEDIÇÃO INSTANTÂNEA; VISOR COLOR GLOW: O DISPLAY MUDA DE COR CONFORME A TEMPERATURA INDICADA, FACILITANDO A LEITURA; ALARME DE FEBRE). COM SELO DO INMETRO MARCA: ANXINGW100 FABRICANTE: ANXINGW100 MODELO/VERSÃO: ANXINGW100 / RMS 80772119001	UNIDADE	20,00	52,50	1.050,00
				Valor total da proposta:	50.096,00

O valor total dessa proposta é de R\$50.096,00 (cinquenta mil e noventa e seis reais).

Assinado digitalmente por SOLIANA
VERGINIA BRAGA:03017860035
DN: cn=SOLIANA VERGINIA
BRAGA:03017860035, c=BR, o=ICP-
Brasil, ou=Certificado PF A1,
email=solianabraga@outlook.com
Data: 2022.02.11 14:20:31 -03'00'



S.V. BRAGA IMPORTADORA EIRELI
RUA PEDRA VERMELHA, N. 112, BAIRRO TABULEIRO
CNPJ: 30.888.187/0001-72
INS. ESTADUAL: 258738693
FONE/FAX.: (47) 3311-7391
E-MAIL: sv.licitacao@hotmail.com

1213_R

Ao Órgão 454524 - PREFEITURA MUNICIPAL DE MARMELEIRO - PR. Pregão Eletrônico N° 2/2022. Apresentamos nossa proposta de preços.

Item	Descrição	Unidade	Qtd	R\$ Unitário	Valor Total
------	-----------	---------	-----	--------------	-------------

Dados Comerciais:

DADOS PARA ASSINATURA DO CONTRATO: Soliana Verginia Braga, solteira, RG nº 4108833262, CPF nº 030.178.600-35

Dados Bancários: Banco Bradesco - Agência: 0332; Conta: 0024858-4

Email para emprenhos: perolaimportadora@gmail.com

Observações:

Nossa empresa se enquadra na condição de microempresa ou empresa de pequeno porte, nos termos do Art. 3º da LC 123/2006 e não está inserida nas excludentes hipóteses do 4º daquele Artigo.

1. Declaramos que todos os direitos e obrigações estão de acordo com o edital.
2. Declaramos que os custos relacionados nas Memórias de Cálculo da presente proposta correspondem as nossas necessidades.
3. Declaramos que a presente proposta inclui todos os custos e despesas necessárias ao cumprimento integral das obrigações decorrentes da contratação, tais como, custos diretos e indiretos, tributos incidentes, taxa de administração, transporte, materiais, equipamentos, encargos sociais, trabalhistas, seguros, lucro da empresa e quaisquer outros encargos necessários ao cumprimento integral do objeto deste Edital e seus Anexos.
4. Validade da Proposta: 60 dias conforme edital
5. Prazo de Entrega: conforme edital.
6. Local de Entrega: Conforme as solicitações.
7. Forma de Pagamento: Conforme Edital.
8. Declaramos conhecer a legislação de regência desta licitação e que os serão executados de acordo com as condições estabelecidas neste Edital e seus anexos, que conhecemos e aceitamos em todos os seus termos.
9. Declaro, também, que nenhum direito a indenização ou a reembolso de quaisquer despesas nos será devido, caso a nossa proposta não seja aceita por essa entidade, seja qual for o motivo.

Camboriú - SC, 11 de Fevereiro de 2022

Representante Legal

Assinado digitalmente por SOLIANA VERGINIA

BRAGA:03017860035

DN: cn=SOLIANA VERGINIA

BRAGA:03017860035, c=BR, o=ICP-Brasil,

ou=Certificado PF A1,

email=solianabraga@outlook.com

Data: 2022.02.11 14:20:46 -03'00'

SOLIANA VERGINIA BRAGA

RG:4108833262

CPF:030.178.600-35

Consultas / Produtos para Saúde / Produtos para Saúde

Detalhes do Produto

Nome da Empresa	E DE GODOY BRAGANCA TEXTIL		
CNPJ	00.332.257/0001-40	Autorização	8.00.021-9
Produto	ATADURA DE CREPE		

Modelo Produto Médico

ATADURA DE CREPE POLO

ATADURA DE CREPE MED CENTER

ATADURA DE CREPE UNIÃO

ATADURA DE CREPE UNICENTER

ATADURA DE CREPE UNIFIX

ATADURA DE CREPE UNIORTO

ATADURA DE CREPE UNIVERSAL

ATADURA DE CREPE UNIBRAG

ATADURA DE CREPE UNIDERM

ATADURA DE CREPE UNITEX

Nome Técnico	Ataduras
Registro	80002190032
Processo	25351.040874/2011-45
Origem do Produto	<ul style="list-style-type: none"> FABRICANTE: E DE GODOY BRAGANCA TEXTIL - BRASIL
Classificação de Risco	I - BAIXO RISCO
Vencimento do Registro	VIGENTE

Consultas / Produtos para Saúde / Produtos para Saúde

Detalhes do Produto

Nome da Empresa	ERIMAR INDÚSTRIA E COMÉRCIO DE PRODUTOS PARA A SAÚDE EIRELI		
CNPJ	11.463.608/0001-79	Autorização	8.06.981-3
Produto	COMPRESSA DE GAZE ERIMAX.		

Modelo Produto Médico

9 fios;Gaze hidrófila em rolo 750 gramas; 9 fios;Gaze hidrófila em rolo 1000 gramas; 9 fios;Gaze hidrófila em rolo 91cm x 91m; 9 fios;Gaze hidrófila em rolo 91cm x 50m; 9 fios;;;Gaze hidrófila em rolo 500 gramas; 11 fios;Gaze hidrófila em rolo 750 gramas; 11 fios;Gaze hidrófila em rolo 1000 gramas; 11 fios;Gaze hidrófila em rolo 91cm x 91m; 11 fios;Gaze hidrófila em rolo 91cm x 50m; 11 fios;;;Gaze hidrófila em rolo 500 gramas; 13 fios;Gaze hidrófila em rolo 750 gramas; 13 fios;Gaze hidrófila em rolo 1000 gramas; 13 fios;Gaze hidrófila em rolo 91cm x 91m; 13 fios;Gaze hidrófila em rolo 91cm x 50m; 13 fios

Compressa de gaze 7;5cm x 7;5cm 5 dobras 8 camadas 9 fios com 500 unidades;;Compressa de gaze 7;5cm x 7;5cm 5 dobras 8 camadas 9 fios com 400 unidades;;Compressa de gaze 7;5cm x 7;5cm 5 dobras 8 camadas 9 fios com 350 unidades;;Compressa de gaze 7;5cm x 7;5cm 5 dobras 8 camadas 9 fios com 05 unidades;;Compressa de gaze 7;0cm x 7;0cm 5 dobras 8 camadas 9 fios com 500 unidades;;Compressa de gaze 7;0cm x 7;0cm 5 dobras 8 camadas 9 fios com 400 unidades;;Compressa de gaze 7;0cm x 7;0cm 5 dobras 8 camadas 9 fios com 350 unidades ;Compressa de gaze 6;5cm x 6;5cm 5 dobras 8 camadas 9 fios com 500 unidades;;Compressa de gaze 6;5cm x 6;5cm 5 dobras 8 camadas 9 fios com 400 unidades;;Compressa de gaze 6;5cm x 6;5cm 5 dobras 8 camadas 9 fios com 350 unidades;;;Compressa de gaze 7;5cm x 7;5cm 5 dobras 8 camadas 11 fios com 500 unidades;;Compressa de gaze 7;5cm x 7;5cm 5 dobras 8 camadas 11 fios com 400 unidades;;Compressa de gaze 7;5cm x 7;5cm 5 dobras 8 camadas 11 fios com 350 unidades;;Compressa de gaze 7;0cm x 7;0cm 5 dobras 8 camadas 11 fios com 500 unidades;;Compressa de gaze 7;0cm x 7;0cm 5 dobras 8 camadas 11 fios com 400 unidades;;Compressa de gaze 7;0cm x 7;0cm 5 dobras 8 camadas 11 fios com 350 unidades;;Compressa de gaze 6;5cm x 6;5cm 5 dobras 8 camadas 11 fios com 500 unidades;;Compressa de gaze 6;5cm x 6;5cm 5 dobras 8 camadas 11 fios com 400 unidades;;Compressa de gaze 6;5cm x 6;5cm 5 dobras 8 camadas 11 fios com 350 unidades;;Compressa de gaze 7;5cm x 7;5cm 5 dobras 8 camadas 11 fios com 05 unidades;;;Compressa de gaze 7;5cm x 7;5cm 5 dobras 8 camadas 13 fios com 500 unidades

Compressa de gaze 7;5cm x 7;5cm 5 dobras 8 camadas 13 fios com 400 unidades;;Compressa de gaze 7;5cm x 7;5cm 5 dobras 8 camadas 13 fios com 350 unidades;;Compressa de gaze 7;0cm x 7;0cm 5 dobras 8 camadas 13 fios com 500 unidades;;Compressa de gaze 7;0cm x 7;0cm 5 dobras 8 camadas 13 fios com 400 unidades;;Compressa de gaze 7;0cm x 7;0cm 5 dobras 8 camadas 13 fios com 350 unidades;;Compressa de gaze 6;5cm x 6;5cm 5 dobras 8 camadas 13 fios com 500 unidades;;Compressa de gaze 6;5cm x 6;5cm 5 dobras 8 camadas 13 fios com 400 unidades;;Compressa de gaze 6;5cm x 6;5cm 5 dobras 8 camadas 13 fios com 350 unidades;;Compressa de gaze 7;5cm x 7;5 cm 5 dobras 8 camadas 13 fios com 05 unidades;;;Compressa de gaze 10cm x 10 cm 5 dobras 8 camadas 9 fios com 500 unidades;Compressa de gaze 10cm x 10cm 5 dobras 8 camadas com 9 fios com 400 unidades;Compressa de gaze 10cm x 10cm 5 dobras 8 camadas com 9 fios com 350 unidades;;Compressa de gaze 10cm x 10 cm 5 dobras 8 camadas 11 fios com 500 unidades;Compressa de gaze 10cm x 10cm 5 dobras 8 camadas com 11 fios com 400 unidades;Compressa de gaze 10cm x 10cm 5 dobras 8 camadas com 11 fios com 350 unidades;;Compressa de gaze 10cm x 10 cm 5 dobras 8 camadas 13 fios com 500 unidades;Compressa de gaze 10cm x 10cm 5 dobras 8 camadas com 13 fios com 400 unidades;Compressa de gaze 10cm x 10cm 5 dobras 8 camadas com 13 fios com 350 unidades;;Compressa de gaze 10cm x 10cm 5 dobras 8 camadas 20 fios com 500 unidades;;Compressa de gaze 10cm x 10cm 5 dobras 8 camadas com 20 fios com 400 unidades;Compressa de gaze 10cm x 10cm 5 dobras 8 camadas com 20 fios com 350 unidades;;Gaze hidrófila em rolo 500 gramas

Tipo de Arquivo

Arquivos

Expediente, data e hora de inclusão

Nenhum Arquivo Encontrado(a)

Nome Técnico

Compressas

Consultas - Agência Nacional de Vigilância Sanitária

Registro	80698130002
Processo	25351.311178/2013-91
Fabricante Legal	<ul style="list-style-type: none">FABRICANTE: ERIMAR INDÚSTRIA E COMÉRCIO DE PRODUTOS PARA A SAÚDE EIRELI - BRASIL
Classificação de Risco	II - MEDIO RISCO
Vencimento do Registro	VIGENTE

[Exportar para Excel](#) [Exportar para PDF](#) [Voltar](#)

P
R

X

Consultas / Produtos para Saúde / Produtos para Saúde

Detalhes do Produto

Nome da Empresa	BIOTÊXTIL INDÚSTRIA E COMÉRCIO LTDA		
CNPJ	01.623.403/0001-50	Autorização	8.01.133-2
Produto	Gaze Hidrófila em Rolo Andreoni		

Modelo Produto Médico

MODELOS: Rubi - contendo 9, 11 e 13 fios/cm², dimensões 91 mm x 50 m. Pérola - contendo 9, 11, 13, fios/cm², dimensões 91 mm x 91 m. Número de dobras e camadas para todos os modelos do produto: 4 dobras e 8 camadas.

Tipo de Arquivo	Arquivos	Expediente, data e hora de inclusão
-----------------	----------	-------------------------------------

Nenhum Arquivo Encontrado(a)

Nome Técnico	Gazes e Ataduras
Registro	80113320012
Processo	25351.340284/2018-52
Fabricante Legal	<ul style="list-style-type: none">FABRICANTE: BIOTÊXTIL INDÚSTRIA E COMÉRCIO LTDA - BRASIL
Classificação de Risco	II - MEDIO RISCO
Vencimento do Registro	VIGENTE

[Exportar para Excel](#)[Exportar para PDF](#)[Voltar](#)

Consultas

ANVISA - Agência Nacional de Vigilância Sanitária

Detalhes do Produto	
Nome da Empresa	YIN'S BRASIL COMERCIO INTERNACIONAL LTDA
CNPJ	02.462.686/0001-68
Autorização	8.07.721-1
Produto	TERMÔMETRO INFRAVERMELHO PRIME HEALTH

Modelo Produto Médico
GW-100

Tipo de Arquivo	Arquivos	Expediente, data e hora de inclusão
<i>[sem dados cadastrados]</i>		

Nome Técnico	TERMOMETRO DIGITAL POR INFRAVERMELHO
Registro	80772119001
Processo	25351588566202053
Fabricante Legal	NINGBO CO-HEALTHY BIOTECHNOLOGY CO., LTD.
Classificação de Risco	II - MEDIO RISCO
Vencimento do Registro	<i>[sem dados cadastrados]</i>



Seção II

Definições

Art. 5º Para efeito deste Regulamento Técnico são adotadas as seguintes definições:

I - Evento de Massa (EM): atividade coletiva de natureza cultural, esportiva, comercial, religiosa, social ou política, por tempo pré-determinado, com concentração ou fluxo excepcional de pessoas, de origem nacional ou internacional, e que, segundo a avaliação das ameaças, das vulnerabilidades e dos riscos à saúde pública exija a atuação coordenada de órgãos de saúde pública da gestão municipal, estadual e federal e requeira o fornecimento de serviços especiais de saúde, públicos ou privados (Sinonímia: grandes eventos, eventos especiais, eventos de grande porte);

II - Organizador do evento: pessoa física ou jurídica, de direito público ou privado, civil ou militar, responsável pelo evento de massa.

CAPÍTULO II
DOS REQUISITOS PARA A PRESTAÇÃO DE SERVIÇOS DE SAÚDE EM EVENTOS DE MASSA

Seção I

Requisitos Gerais

Art. 6º Para a prestação de serviços de saúde em eventos de massa devem ser cumpridos os requisitos descritos neste regulamento e nas demais normativas sanitárias aplicáveis.

Art. 7º O organizador do evento é responsável por garantir a prestação de serviços de saúde nas situações de urgência e emergência ocorridas com o público durante o evento de massa.

Art. 8º Na prestação de serviços de saúde devem ser considerados os requisitos sanitários necessários à garantia da qualidade do atendimento ao público.

Art. 9º A prestação dos serviços de saúde pode ser realizada pelo próprio organizador do evento ou de forma terceirizada.

Parágrafo único. A terceirização deve estar formalizada por meio de contrato de prestação de serviço.

Art. 10 O organizador do evento é corresponsável pela segurança e qualidade do serviço prestado pela empresa terceirizada.

Art. 11 O organizador do evento deve prover infraestrutura física, recursos humanos, equipamentos, insumos e materiais necessários para a prestação do serviço de saúde realizada no local do evento de massa.

Art. 12 O organizador do evento deve garantir a remoção do paciente para um serviço de saúde de maior complexidade, quando necessário.

Parágrafo único. Todo paciente removido deve ser acompanhado por relatório legível, com identificação e assinatura do profissional assistente, que deve passar a integrar o prontuário no serviço de saúde de maior complexidade.

Seção II

Da avaliação da conformidade dos documentos e informações apresentadas pelo organizador do evento para realização da prestação de serviços de saúde.

Art. 13 O organizador do evento deve apresentar os seguintes documentos e informações à sede da Anvisa, em Brasília:

- I - Nome do representante do organizador do evento;
- II - Contato do representante do organizador do evento;
- III - Identificação do profissional que responda pelas questões sanitárias durante o evento de massa;

IV - Tipo, público-alvo e estimativa de público do evento de massa;

V - Local de realização e duração do evento, com cronograma diário de funcionamento;

VI - Leiaute do evento, incluindo as áreas destinadas à prestação de serviços de saúde, quando realizada no local;

VII - Previsão de procedimentos a serem executados nos postos de atendimento disponibilizados no local do evento;

VIII - Cópia do contrato de prestação dos serviços terceiros, caso houver;

IX - Descrição dos mecanismos de encaminhamento a serviços de saúde de maior complexidade;

X - Descrição dos mecanismos de gerenciamento de resíduos, especificando local de armazenamento, cronograma de coleta e destino final dos resíduos sólidos de serviço de saúde;

XI - Descrição dos mecanismos de encaminhamento de relatório diário das ocorrências de saúde, durante o evento de massa;

XII - Outros documentos previstos em normatizações sanitárias locais;

XIII - Outros documentos e informações conforme avaliação do risco.

Parágrafo único. Nos eventos de interesse regional os documentos e informações devem ser encaminhados ao órgão sanitário local.

Art. 14 O prazo para disponibilização das informações e documentos necessários à avaliação sobre a prestação de serviços de saúde será de 120 dias antes do início do evento de massa.

Parágrafo único. O prazo previsto no caput será de 45 dias para efeito da Copa do Mundo FIFA 2014.

Art.15 O organizador do evento deve garantir o acesso das autoridades sanitárias à área de realização do evento de massa.

CAPÍTULO III
DAS DISPOSIÇÕES FINAIS

Art. 16 O descumprimento das disposições contidas nesta Resolução constitui infração sanitária, nos termos da Lei nº. 6.437, de 20 de agosto de 1977, sem prejuízo das responsabilidades civil, administrativa e penal cabíveis.

Art. 17 A presente Resolução entra em vigência na data de sua publicação.

DIRCEU BRÁS APARECIDO BARBANO
Diretor-Presidente

RESOLUÇÃO - RDC Nº 15, DE 28 DE MARÇO DE 2014

Dispõe sobre os requisitos relativos à comprovação do cumprimento de Boas Práticas de Fabricação para fins de registro de Produtos para Saúde e dá outras providências.

A Diretoria Colegiada da Agência Nacional de Vigilância Sanitária, no uso das atribuições que lhe conferem os incisos III e IV, do art. 15 da Lei nº 9.782, de 26 de janeiro de 1999, o inciso II, e §§ 1º e 3º do art. 54 do Regimento Interno aprovado nos termos do Anexo I da Portaria nº 354 da ANVISA, de 11 de agosto de 2006, republicada no DOU de 21 de agosto de 2006, e suas atualizações, tendo em vista o disposto nos incisos III, do art. 2º, III e IV, do art. 7º da Lei nº 9.782, de 1999, e o Programa de Melhoria do Processo de Regulamentação da Agência, instituído por meio da Portaria nº 422, de 16 de abril de 2008, em reunião realizada em 25 de março de 2014, adota a seguinte Resolução da Diretoria Colegiada e eu, Diretor-Presidente, determino a sua publicação:

Art. 1º Esta Resolução define os requisitos relativos à comprovação do cumprimento de Boas Práticas de Fabricação - BPF necessários para fins de registro de produtos para saúde.

Art. 2º O protocolo do pedido de certificação de Boas Práticas de Fabricação será aceito para efeito de petição, bem como início da análise nas petições de concessão de registro, revalidação de registro, alteração/inclusão de fabricante, todas relacionadas a produtos para saúde enquadrados nas classes de risco III e IV.

Parágrafo único. O deferimento das solicitações de concessão de registro e alteração/inclusão de fabricante, conforme caput, fica condicionado à publicação de Certificado de Boas Práticas de Fabricação - CBPF válido emitido pela ANVISA e ao cumprimento dos demais requisitos para registro de produtos para saúde.

Art. 3º O art. 4º da Resolução da Diretoria Colegiada - RDC nº 39, de 14 de agosto de 2013, passa a vigorar com a seguinte redação:

"Art. 4º"

Parágrafo único. A concessão da certificação de que trata o caput deste artigo poderá ocorrer mediante apresentação de relatório de auditoria válido, emitido por organismo auditor terceiro, conforme programas específicos, ambos reconhecidos pela ANVISA". (NR)

Art. 4º O art. 24 da Resolução da Diretoria Colegiada - RDC nº 39, de 2013, passa a vigorar com a seguinte redação:

"Art. 24"

§1º O Certificado descreverá para cada linha de produção as respectivas classes de risco de produtos para as quais o estabelecimento encontra-se em conformidade com os requisitos preconizados pelas normas vigentes de Boas Práticas.

§2º A Anvisa não emitirá CBPF para produtos para saúde enquadrados nas classes I e II". (NR)

Art. 5º O disposto nesta Resolução não isenta as empresas fabricantes e os importadores da obrigação de assegurar que os produtos para saúde por ela comercializados, independentemente de sua classe de risco, tenham sido fabricados e distribuídos com observância das normas de Boas Práticas de Fabricação aplicáveis editadas pela ANVISA.

Art. 6º Ficam revogados a Resolução da Diretoria Colegiada - RDC nº 25, de 21 de maio de 2009, publicada no Diário Oficial da União nº 96, de 22 de maio de 2009, Seção 1, pág. 48, o inciso VIII do art. 5º, § 2º do art. 8º e o inciso IV do art. 9º, da Instrução Normativa nº 13, de 22 de outubro de 2009, publicada no Diário Oficial da União nº 203, de 23 de outubro de 2009, Seção 1, pág. 62.

Art. 7º Esta Resolução da Diretoria Colegiada entra em vigor na data de sua publicação.

DIRCEU BRÁS APARECIDO BARBANO
Diretor-Presidente

RESOLUÇÃO - RDC Nº 14, DE 28 DE MARÇO DE 2014

Dispõe sobre matérias estranhas macroscópicas e microscópicas em alimentos e bebidas, seus limites de tolerância e dá outras providências.

A Diretoria Colegiada da Agência Nacional de Vigilância Sanitária, no uso das atribuições que lhe conferem os incisos III e IV, do art. 15 da Lei nº 9.782, de 26 de janeiro de 1999, o inciso II, e §§ 1º e 3º do art. 54 do Regimento Interno aprovado nos termos do Anexo I da Portaria nº 354 da ANVISA, de 11 de agosto de 2006, republicada no DOU de 21 de agosto de 2006, e suas atualizações, tendo em vista o disposto nos incisos III, do art. 2º, III e IV, do art. 7º da Lei nº 9.782, de 1999, e o Programa de Melhoria do Processo de Regulamentação da Agência, instituído por meio da Portaria nº 422, de 16 de abril de 2008, em reunião realizada em 25 de março de 2014, adota a seguinte Resolução da Diretoria Colegiada e eu, Diretor-Presidente, determino a sua publicação:

Art. 1º Fica aprovado o Regulamento Técnico que estabelece os requisitos mínimos para avaliação de matérias estranhas macroscópicas e microscópicas em alimentos e bebidas e seus limites de tolerância.

CAPÍTULO I
DAS DISPOSIÇÕES INICIAIS
Seção I
Objetivo

Art. 2º Este regulamento possui o objetivo de estabelecer as disposições gerais para avaliar a presença de matérias estranhas macroscópicas e microscópicas, indicativas de riscos à saúde humana e/ou as indicativas de falhas na aplicação das boas práticas na cadeia produtiva de alimentos e bebidas, e fixar seus limites de tolerância.

Seção II

Abrangência

Art. 3º Este regulamento se aplica aos alimentos, inclusive águas envasadas, bebidas, matérias-primas, ingredientes, aditivos alimentares e os coadjuvantes de tecnologia de fabricação, embalados ou a granel, destinados ao consumo humano.

Parágrafo único. Excluem-se deste regulamento os aspectos de fraude, impurezas e defeitos que já estejam previstos nos regulamentos técnicos específicos ou ainda aqueles alimentos e bebidas adicionados de ingredientes previstos nos padrões de identidade e qualidade, exceto aqueles que podem representar risco à saúde.

Seção III

Definições

Art. 4º Para efeito deste Regulamento Técnico são adotadas as seguintes definições:

I - alimento embalado: é todo alimento contido em uma embalagem pronta para ser oferecida ao consumidor;

II - alimento a granel: alimento medido e embalado na presença do consumidor;

III - alimento deteriorado: aquele que apresenta alterações indesejáveis das características sensoriais e/ou físicas e/ou químicas, em decorrência da ação de microrganismos e/ou por reações químicas e/ou alterações físicas;

IV - alimento infestado por artrópodos: aquele onde há presença de qualquer estágio do ciclo de vida do animal (vivo ou morto), ou evidência de sua presença (tais como excrementos, teias, exúvios, resíduos de produtos atacados) ou ainda, o estabelecimento de uma população reprodutivamente ativa. Os artrópodos considerados neste caso devem ser aqueles que utilizam o alimento e são capazes de causar dano extensivo ao mesmo;

V - boas práticas: procedimentos que devem ser adotados a fim de garantir a qualidade higiênico-sanitária e a conformidade dos produtos alimentícios com os regulamentos técnicos;

VI - matéria estranha: qualquer material não constituinte do produto associado a condições ou práticas inadequadas na produção, manipulação, armazenamento ou distribuição;

VII - matérias estranhas macroscópicas: são aquelas detectadas por observação direta (olho nu), podendo ser confirmada com auxílio de instrumentos ópticos;

VIII - matérias estranhas microscópicas: são aquelas detectadas com auxílio de instrumentos ópticos, com aumento mínimo de 30 vezes;

IX - matérias estranhas inevitáveis: são aquelas que ocorrem no alimento mesmo com a aplicação das Boas Práticas;

X - matérias estranhas indicativas de riscos à saúde humana: são aquelas detectadas macroscopicamente e/ou microscopicamente, capazes de veicular agentes patogênicos para os alimentos e/ou de causar danos ao consumidor, abrangendo:

a) insetos: baratas, formigas, moscas que se reproduzem ou que tem por hábito manter contato com fezes, cadáveres e lixo, bem como barbeiros, em qualquer fase de desenvolvimento, vivos ou mortos, inteiros ou em partes;

b) roedores: rato, ratazana e camundongo, inteiros ou em partes;

c) outros animais: morcego e pombo, inteiros ou em partes;

d) excrementos de animais, exceto os de artrópodos considerados próprios da cultura e do armazenamento;

e) parasitos: helmintos e protozoários, em qualquer fase de desenvolvimento, associados a agravos a saúde humana;

f) objetos rígidos, pontiagudos e ou coriáneos, iguais ou maiores que 7 mm (medido na maior dimensão), que podem causar lesões ao consumidor, tais como: fragmentos de osso e metal; lâscas de madeira; e plástico rígido;

g) objetos rígidos, com diâmetros iguais ou maiores que 2 mm (medido na maior dimensão), que podem causar lesões ao consumidor, tais como: pedra, metal, dentes, caroço inteiro ou fragmentado;

h) fragmentos de vidro de qualquer tamanho ou formato; e

i) filmes plásticos que possam causar danos à saúde do consumidor.

XI - matérias estranhas indicativas de falhas das Boas Práticas: são aquelas detectadas macroscopicamente e/ou microscopicamente, abrangendo:

a) artrópodos considerados próprios da cultura e do armazenamento, em qualquer fase de desenvolvimento, vivos ou mortos, inteiros ou em partes, exúvios, teias e excrementos, exceto os previstos como indicativos de risco no inciso X deste artigo;

b) partes indesejáveis da matéria-prima não contemplada nos regulamentos técnicos específicos, exceto os previstos como indicativos de risco no inciso X deste artigo;

c) pelos humanos e de outros animais, exceto os previstos como indicativos de risco no inciso X deste artigo;

d) areia, terra e outras partículas microscópicas exceto as previstas como indicativos de risco no inciso X deste artigo;

e) fungos filamentosos e leveduriformes que não sejam característicos dos produtos; e

f) contaminações incidentais: animais vertebrados ou invertebrados não citados acima, e outros materiais não relacionados ao processo produtivo.

XII - partes indesejáveis ou impurezas: são partes de vegetais ou de animais que interferem na qualidade do produto, como cascas, pedúnculos, pedicelos, cartilagens, aponeuroses, ossos, penas e pêlos animais e partículas carbonizadas do alimento advindas do processamento ou não removidas pelo mesmo;

isenção de BPF para os itens Classe I e II.

Nota Técnica nº 025/2014-DIMON

Brasília, 04 de abril de 2014.

Assunto Esclarecimentos acerca da RDC 15/2014, que dispõe sobre os requisitos relativos à comprovação do cumprimento de Boas Práticas de Fabricação - BPF para fins de registro de produtos para saúde e dá outras providências.

Com a publicação do Decreto nº. 8.077, de 14 de agosto de 2013, que revogou o Decreto nº 79.094/1977, houve a retirada do dispositivo que exigia a apresentação do Certificado de Boas Práticas de Fabricação – CBPF para fins de registro de produtos sujeitos à vigilância sanitária. Com essa revogação, tornou-se possível à ANVISA eleger, com base em critérios de risco, quais produtos e em que momentos do ciclo de avaliação seria exigido o CBPF ou outros documentos.

Dessa forma, em 31 de março de 2014, foi publicada em Diário Oficial da União – DOU a Resolução de Diretoria Colegiada – RDC nº. 15, de 28 de março de 2014, que dispõe sobre os requisitos relativos à comprovação do cumprimento de Boas Práticas de Fabricação - BPF para fins de registro de produtos para saúde e dá outras providências.

A RDC 15/2014 traz como principais alterações os seguintes pontos:

- I. Aceite do protocolo de CBPF para fins de registro de produtos para saúde, classes de risco III e IV;
 - II. O CBPF passa a não ser requisito obrigatório para fins de registro de produtos para saúde classes de risco I e II.
 - III. Aceite de relatório de auditoria válido, emitido por organismo auditor terceiro, conforme programas específicos, ambos reconhecidos pela ANVISA, para emissão de CBPF;
 - IV. A ANVISA não mais emitirá CBPF para empresas que fabriquem somente produtos para saúde enquadrados nas classes de risco I e II.
- P
R

As propostas constantes nos itens I e II tiveram como objetivo permitir que o CBPF seja exigido apenas para o registro de produtos para saúde com maior risco sanitário. Assim, ainda existem produtos para saúde classes de risco I e II sujeitos a registro, contudo o CBPF deixou de ser requisito para registrar tais produtos. Esse efeito foi possível mediante a revogação de dispositivos específicos da Instrução Normativa - IN 13/2009, que dispõe sobre a documentação para a regularização de equipamentos médicos das classes de risco I e II.

Em relação ao item III da proposta, o objetivo foi o de permitir que o CBPF seja emitido com base na avaliação de relatório de auditoria válido, emitido por organismo auditor terceiro, conforme programas específicos adotados pela Agência, como, por exemplo, o Programa de Auditoria Única de Produtos para Saúde (MDSAP).

O MDSAP, cujo projeto piloto iniciou-se em janeiro/2014, com previsão de término em dezembro/2016, visa permitir que os Organismos Terceiros realizem auditorias em fabricantes de produtos para a saúde, conforme requisitos exigidos pelas Autoridades Regulatórias participantes, quais sejam: Agência Nacional de Vigilância Sanitária (ANVISA – Brasil), *Health Canada* (Canadá), *Therapeutic Goods Administration* (TGA – Austrália) e a *U.S. Food and Drug Administration* (FDA - Estados Unidos). Atualmente, a Agência Reguladora do Japão integra o projeto como observador.

Conforme consta do Documento de Anúncio do MDSAP, elaborado conjuntamente pelas Agências Reguladoras participantes do programa e que se encontra disponível no sítio eletrônico da ANVISA (<http://portal.anvisa.gov.br/wps/wcm/connect/8bf9ec0041a83675a554bdde61db78cc/MDSAP+An%C3%BAncio+V+Final.pdf?MOD=AJPERES>):

“... em um cenário no qual se observa o aumento global da natureza e do número dos fabricantes de produtos para a saúde, a iniciativa proposta pelo MDSAP leva em consideração que o uso de auditores terceiros e dos inspetores das Autoridades Reguladoras participantes permitirá uma maior cobertura de auditorias em fabricantes, quando comparada com a obtida mediante os esforços empreendidos

P

f

J

individualmente pelos países. Tal medida visa permitir a concentração de esforços das Autoridades Sanitárias nos casos de maior risco, em produtos para a saúde considerados mais problemáticos ou em casos de fabricantes que não se encontram de acordo com as normas”.

Por fim, em relação ao item IV, serão passíveis de avaliação, com vistas à devolução das taxas, as petições de emissão de CBPF já protocoladas cujas inspeções ainda não tenham sido realizadas. No caso de petições que incluam produtos de classes de risco III e/ou IV, além de produtos de classes de risco I e/ou II, a certificação será concedida, porém restrita aos produtos das classes III/IV.

As empresas poderão requerer a restituição da taxa de fiscalização de vigilância sanitária acessando o seguinte link: <https://www9.anvisa.gov.br/peticionamento/sat/global/sistemas.asp>.

P
A

**TRIBUNAL DE CONTAS DA UNIÃO****Consulta Consolidada de Pessoa Jurídica**

Este relatório tem por objetivo apresentar os resultados consolidados de consultas eletrônicas realizadas diretamente nos bancos de dados dos respectivos cadastros. A responsabilidade pela veracidade do resultado da consulta é do Órgão gestor de cada cadastro consultado. A informação relativa à razão social da Pessoa Jurídica é extraída do Cadastro Nacional da Pessoa Jurídica, mantido pela Receita Federal do Brasil.

Consulta realizada em: 08/02/2022 15:35:19

Informações da Pessoa Jurídica:

Razão Social: **S. V. BRAGA IMPORTADORA EIRELI**
CNPJ: **30.888.187/0001-72**

Resultados da Consulta Eletrônica:

Órgão Gestor: **TCU**
Cadastro: **Licitantes Inidôneos**
Resultado da consulta: **Nada Consta**

Para acessar a certidão original no portal do órgão gestor, clique [AQUI](#).

Órgão Gestor: **CNJ**
Cadastro: **CNIA - Cadastro Nacional de Condenações Cíveis por Ato de Improbidade Administrativa e Inelegibilidade**
Resultado da consulta: **Nada Consta**

Para acessar a certidão original no portal do órgão gestor, clique [AQUI](#).

Órgão Gestor: **Portal da Transparência**
Cadastro: **Cadastro Nacional de Empresas Inidôneas e Suspensas**
Resultado da consulta: **Nada Consta**

Para acessar a certidão original no portal do órgão gestor, clique [AQUI](#).

Órgão Gestor: **Portal da Transparência**
Cadastro: **CNEP - Cadastro Nacional de Empresas Punidas**
Resultado da consulta: **Nada Consta**

Para acessar a certidão original no portal do órgão gestor, clique [AQUI](#).

Obs: A consulta consolidada de pessoa jurídica visa atender aos princípios de simplificação e

P
R
X

racionalização de serviços públicos digitais. Fundamento legal: Lei nº 12.965, de 23 de abril de 2014, Lei nº 13.460, de 26 de junho de 2017, Lei nº 13.726, de 8 de outubro de 2018, Decreto nº 8.638 de 15, de janeiro de 2016.

P

R

A

ATO DE ALTERAÇÃO Nº 2 DA
S. V. BRAGA IMPORTADORA EIRELI
 CNPJ nº 30.888.187/0001-72



SOLIANA VERGINIA BRAGA, nacionalidade brasileira, nascida em 01/10/1992, solteira, empresaria, inscrita no CPF nº 030.178.600-35, e carteira de identidade nº 4108833262, órgão expedidor SSP - RS, residente e domiciliada na Rua 1201, nº 210, Apto 1001, Centro, na Cidade de Balneário Camboriú, SC, CEP 88.330-792, BRASIL.

Titular da empresa de nome **S. V. BRAGA IMPORTADORA EIRELI**, registrada nesta Junta Comercial do Estado de Santa Catarina, sob NIRE nº 42600596715, com sede Rua Dom Luiz, 171, Vila Real Balneário Camboriú, SC, CEP 88337100, devidamente inscrita no Cadastro Nacional de Pessoa Jurídica/MF sob o nº 30.888.187/0001-72, delibera e ajusta a presente alteração, nos termos da Lei nº 10.406/ 2002, mediante as condições estabelecidas nas cláusulas seguintes:

ENDEREÇO

Cláusula Primeira - A empresa passa a exercer suas atividades no seguinte endereço sito à **Rua Pedra Vermelha, nº 112, Bairro Tabuleiro (Monte Alegre), na Cidade de Camboriú, SC, CEP 88.348-012.**

OBJETO

Cláusula Segunda - A empresa passa a ter o seguinte objeto:

Comércio atacadista e importação de matérias para uso cirúrgico, hospitalar e de laboratórios, Artigos de escritório e papelaria e produtos de higiene e limpeza. Transporte rodoviário de cargas, exceto produtos perigosos e mudanças, intermunicipal, interestadual e internacional. Comércio atacadista de produtos de uso pessoal como fraldas geriátricas e infantis e absorventes. Comércio atacadista de cosméticos e produtos de perfumaria. Fabricação de equipamentos e acessórios para segurança pessoal e profissional.

Em face das alterações acima, consolida-se o ato constitutivo, nos termos da Lei nº 10.406/2002, mediante as condições e cláusulas seguintes.

SOLIANA VERGINIA BRAGA, nacionalidade brasileira, nascida em 01/10/1992, solteira, empresaria inscrita no CPF nº 030.178.600-35, e carteira de identidade nº 4108833262, órgão expedidor SSP - RS, residente e domiciliada na Rua 1201, nº 210, Apto 1001, Centro, na Cidade de Balneário Camboriú, SC, CEP 88.330-792, BRASIL.

Titular da empresa de nome **S. V. BRAGA IMPORTADORA EIRELI**, registrada nesta Junta Comercial do Estado de Santa Catarina, sob NIRE nº 42600596715, com sede Rua Pedra Vermelha, nº 112, Bairro Tabuleiro (Monte Alegre), na Cidade de Camboriú, SC, CEP 88.348-012, devidamente inscrita no Cadastro Nacional de Pessoa Jurídica/MF sob o nº 30.888.187/0001-72, delibera e ajusta a presente alteração, nos termos da Lei nº 10.406/ 2002, mediante as condições estabelecidas nas cláusulas seguintes:

Req: 81100001867480

Página 1



Junta Comercial do Estado de Santa Catarina

Certifico o Registro em 11/11/2021 Data dos Efeitos 10/11/2021

Arquivamento 20217588972 Protocolo 217588972 de 10/11/2021 NIRE 42600596715

Nome da empresa S. V. BRAGA IMPORTADORA EIRELI

Este documento pode ser verificado em <http://regin.jucesc.sc.gov.br/autenticacaoDocumentos/autenticacao.aspx>

Chancela 21889712878726

Esta cópia foi autenticada digitalmente e assinada em 11/11/2021 Blasco Borges Barcellos - Secretário-geral em exercício

11/11/2021



ATO DE ALTERAÇÃO Nº 2 DA
S. V. BRAGA IMPORTADORA EIRELI
 CNPJ nº 30.888.187/0001-72

Cláusula Primeira - A empresa que gira sob o nome empresarial **S. V. BRAGA IMPORTADORA EIRELI**.

Cláusula Segunda - A empresa passa a exercer suas atividades no seguinte endereço sito à Rua Pedra Vermelha, nº 112, Bairro Tabuleiro (Monte Alegre), na Cidade de Camboriú, SC, CEP 88.348-012.

Cláusula Terceira - A empresa tem o seguinte objeto:

Comércio atacadista e importação de matérias para uso cirúrgico, hospitalar e de laboratórios, Artigos de escritório e papelaria e produtos de higiene e limpeza.
 Transporte rodoviário de cargas, exceto produtos perigosos e mudanças, intermunicipal, interestadual e internacional.
 Comércio atacadista de produtos de uso pessoal como fraldas geriátricas e infantis e absorventes.
 Comércio atacadista de cosméticos e produtos de perfumaria.
 Fabricação de equipamentos e acessórios para segurança pessoal e profissional.

Cláusula Quarta – A empresa iniciou suas atividades em 10/07/2018 e seu prazo de duração é indeterminado. (art. 997, II, CC/2002).

Cláusula Quinta – O Capital e de R\$ 100.000,00 (Cem Mil Reais) divididos em 100.000 (cem mil) quotas no valor de R\$ 1,00 (um real) cada uma, totalmente subscritas e integralizadas neste ato em moeda corrente do país.

Cláusula Sexta – A administração da empresa é exercida por sua titular **SOLIANA VERGINIA BRAGA**, com os poderes e atribuições de **ADMINISTRADORA**, autorizando o uso do nome empresarial, vedada, no entanto em atividades estranhas ao interesse empresarial da empresa.

Cláusula Sétima – A Administradora declara sob as penas da lei, que não está impedida de exercer a administração da empresa, por lei especial ou em virtude de condenação criminal, ou por se encontra sob os efeitos dela, a pena que vede ainda que temporariamente o acesso a cargos públicos ou por crime falimentar, de prevaricação, peita ou suborno, concussão, peculato ou contra a economia popular, contra o sistema financeiro nacional contra normas de defesa da concorrência, contra as relações de consumo, fé pública ou propriedade.

Cláusula Oitava – A titular da empresa declara, sob as penas da lei, que não participa de outra empresa da mesma modalidade.

Cláusula Nona – A responsabilidade da titular é limitada ao capital integralizado.

Cláusula Décima – O exercício coincidirá com ano civil, sendo que em 31 de dezembro de cada ano será elaborado inventário, balanço patrimonial e balanço de resultado econômico cabendo ao titular os lucros ou perdas apurados.

Cláusula Décima Primeira – Declara, sob as penas da lei, que se enquadra na condição de **MICROEMPRESA - ME** nos termos Complementar nº 123, de 14/10/2006.

Req: 81100001867480

Página 2



11/11/2021

P
 R
 X

ATO DE ALTERAÇÃO Nº 2 DA
S. V. BRAGA IMPORTADORA EIRELI
CNPJ nº 30.888.187/0001-72

Cláusula Décima Segunda – Para todas as questões oriundas desde contrato, fica eleito o foro da Comarca de **Balneário Camboriú/SC**, para o exercício e o cumprimento dos direitos obrigações resultantes desde contrato.

E, por estar desta forma justa e combinada, assina o presente instrumento.

Balneário Camboriú, 10 de novembro de 2021.

SOLIANA VERGINIA BRAGA

Req: 81100001867480

Página 3



Junta Comercial do Estado de Santa Catarina

Certifico o Registro em 11/11/2021 Data dos Efeitos 10/11/2021

Arquivamento 20217588972 Protocolo 217588972 de 10/11/2021 NIRE 42600596715

Nome da empresa S. V. BRAGA IMPORTADORA EIRELI

Este documento pode ser verificado em <http://regin.jucesc.sc.gov.br/autenticacaoDocumentos/autenticacao.aspx>

Chancela 218897128787826

Esta cópia foi autenticada digitalmente e assinada em 11/11/2021 Blasco Borges Barcellos - Secretário-geral em exercício

11/11/2021

[Handwritten initials]



JUCESC
Junta Comercial do Estado de
SANTA CATARINA



217588972

TERMO DE AUTENTICACAO

NOME DA EMPRESA	S. V. BRAGA IMPORTADORA EIRELI
PROTOCOLO	217588972 - 10/11/2021
ATO	002 - ALTERACAO
EVENTO	021 - ALTERACAO DE DADOS (EXCETO NOME EMPRESARIAL)

MATRIZ

NIRE 42600596715
CNPJ 30.888.187/0001-72
CERTIFICO O REGISTRO EM 11/11/2021
SOB N: 20217588972

EVENTOS

051 - CONSOLIDACAO DE CONTRATO/ESTATUTO ARQUIVAMENTO: 20217588972

REPRESENTANTES QUE ASSINARAM DIGITALMENTE

Cpf: 03017860035 - SOLIANA VERGINIA BRAGA - Assinado em 10/11/2021 às 13:53:45



Junta Comercial do Estado de Santa Catarina

Certifico o Registro em 11/11/2021 Data dos Efeitos 10/11/2021

Arquivamento 20217588972 Protocolo 217588972 de 10/11/2021 NIRE 42600596715

Nome da empresa S. V. BRAGA IMPORTADORA EIRELI

Este documento pode ser verificado em <http://regin.jucesc.sc.gov.br/autenticacaoDocumentos/autenticacao.aspx>

Chancela 218897128787826

Esta cópia foi autenticada digitalmente e assinada em 11/11/2021 Blasco Borges Barcellos - Secretário-geral em exercício

11/11/2021

Handwritten initials and marks on the right side of the page.



PODER JUDICIÁRIO
TRIBUNAL DE JUSTIÇA DO ESTADO DE SANTA CATARINA
Comarca de Camboriú

CERTIDÃO
FALÊNCIA, CONCORDATA E RECUPERAÇÃO JUDICIAL

CERTIDÃO Nº: 9082514

FOLHA: 1/1

À vista dos registros cíveis constantes nos sistemas de informática do Poder Judiciário do Estado de Santa Catarina da Comarca de Camboriú, com distribuição anterior à data de 05/01/2022, verificou-se NADA CONSTAR em nome de:

S. V. BRAGA IMPORTADORA EIRELI, portador do CNPJ: 30.888.187/0001-72. *****

OBSERVAÇÕES:

- a) para a emissão desta certidão, foram considerados os normativos do Conselho Nacional de Justiça;
- b) os dados informados são de responsabilidade do solicitante e devem ser conferidos pelo interessado e/ou destinatário;
- c) a autenticidade deste documento poderá ser confirmada no endereço eletrônico <http://www.tjsc.jus.br/portal>, opção Certidões/Conferência de Certidão;
- d) para a Comarca da Capital, a pesquisa abrange os feitos em andamento do Foro Central, Eduardo Luz, Norte da Ilha, Fórum Bancário e Distrital do Continente;
- e) certidão é expedida em consonância com a Lei nº 11.101/2005, com a inclusão das classes extrajudiciais: 128 - Recuperação Extrajudicial e 20331 - Homologação de Recuperação Extrajudicial.

ATENÇÃO: A presente certidão é válida desde que apresentada juntamente com a respectiva certidão de registros cadastrados no sistema eproc, disponível através do endereço <https://certeproc1g.tjsc.jus.br>

Certifico finalmente que esta certidão é isenta de custas.

Esta certidão foi emitida pela internet e sua validade é de 60 dias.

Camboriú, quinta-feira, 6 de janeiro de 2022.

PEDIDO Nº: 0011783001

R P
X

PODER JUDICIÁRIO
TRIBUNAL DE JUSTIÇA
de Santa Catarina**CERTIDÃO FALÊNCIA, CONCORDATA E RECUPERAÇÃO JUDICIAL Nº: 1218055**

À vista dos registros constantes no **sistema eproc do Primeiro Grau de Jurisdição** do Poder Judiciário de Santa Catarina, utilizando como parâmetro os dados informados pelo(a) requerente, NADA CONSTA distribuído em relação a:

NOME: S. V. BRAGA IMPORTADORA EIRELI

Raiz do CNPJ: 30.888.187

Certidão emitida às 08:31 de 06/01/2022.

OBSERVAÇÕES

- 1) Esta certidão tem validade de 60 (sessenta) dias a contar da data da emissão.
- 2) Esta certidão abrange todo o primeiro grau de jurisdição do Poder Judiciário Catarinense.
- 3) Certidão expedida em consonância com a Lei nº 11.101/2005, com a inclusão das classes extrajudiciais: 128 - Recuperação Extrajudicial e 20331 - Homologação de Recuperação Extrajudicial;
- 4) Foram considerados os normativos do CNJ;
- 5) Os dados informados são de responsabilidade do solicitante e devem ser conferidos pelo interessado e/ou destinatário;
- 6) Esta certidão abrange os processos dos Juizados Especiais e das Turmas Recursais;

ATENÇÃO: A presente certidão é válida desde que apresentada juntamente com a respectiva certidão de registros cadastrados no sistema de automação da justiça - SAJ5, disponível através do endereço <https://esaj.tjsc.jus.br/sco/abrirCadastro.do>



PODER JUDICIÁRIO
TRIBUNAL DE JUSTIÇA
de Santa Catarina

1232 R
Número do pedido: 411098
FOLHA: 1 / 1

CERTIDÃO CÍVEL Nº: 411098

CERTIFICA-SE que, em consulta aos registros do **Sistema Eproc de Segundo Grau**, utilizando como parâmetro a raiz do CNPJ informada pelo(a) requerente, nos termos do art. 8º da Resolução n. 121 de 5 de outubro de 2010, do Conselho Nacional de Justiça, **NÃO CONSTAM, nesse sistema e nesta instância (segundo grau de jurisdição), processos em tramitação na área CÍVEL**, em relação a:

NOME: S. V. BRAGA IMPORTADORA EIRELI

Raiz do CNPJ: 30.888.187

Certidão emitida às 08:29 de 06/01/2022.

OBSERVAÇÕES

- 1) Os dados informados são de responsabilidade do(a) requerente e devem ser conferidos por ele(a) e/ou pelo(a) destinatário(a).
- 2) A pesquisa abrange apenas os feitos distribuídos no Tribunal de Justiça, sem englobar os que tramitam nas Turmas de Recursos.
- 3) A certidão é isenta de custas, nos termos da legislação vigente.
- 4) Esta certidão tem validade de **60 (sessenta)** dias.
- 5) A expedição de certidão narrativa deve ser solicitada pelo e-mail: protocolojudicial@tjsc.jus.br

ATENÇÃO: A presente certidão é válida desde que apresentada juntamente com a respectiva certidão de registros cadastrados no sistema de automação da justiça - SAJ5, disponível através do endereço <https://cert.tjsc.jus.br/>



REPÚBLICA FEDERATIVA DO BRASIL
CADASTRO NACIONAL DA PESSOA JURÍDICA

NÚMERO DE INSCRIÇÃO 30.888.187/0001-72 MATRIZ	COMPROVANTE DE INSCRIÇÃO E DE SITUAÇÃO CADASTRAL	DATA DE ABERTURA 10/07/2018
NOME EMPRESARIAL S. V. BRAGA IMPORTADORA EIRELI		
TÍTULO DO ESTABELECIMENTO (NOME DE FANTASIA) PEROLA IMPORTADORA	PORTE ME	
CÓDIGO E DESCRIÇÃO DA ATIVIDADE ECONÔMICA PRINCIPAL 46.45-1-01 - Comércio atacadista de instrumentos e materiais para uso médico, cirúrgico, hospitalar e de laboratórios		
CÓDIGO E DESCRIÇÃO DAS ATIVIDADES ECONÔMICAS SECUNDÁRIAS 32.92-2-02 - Fabricação de equipamentos e acessórios para segurança pessoal e profissional 46.46-0-02 - Comércio atacadista de produtos de higiene pessoal 46.47-8-01 - Comércio atacadista de artigos de escritório e de papelaria 46.49-4-08 - Comércio atacadista de produtos de higiene, limpeza e conservação domiciliar 49.30-2-02 - Transporte rodoviário de carga, exceto produtos perigosos e mudanças, intermunicipal, interestadual e internacional		
CÓDIGO E DESCRIÇÃO DA NATUREZA JURÍDICA 230-5 - Empresa Individual de Responsabilidade Limitada (de Natureza Empresári		
LOGRADOURO R PEDRA VERMELHA	NÚMERO 112	COMPLEMENTO *****
CEP 88.348-012	BAIRRO/DISTRITO TABULEIRO (MONTE ALEGRE)	MUNICÍPIO CAMBORIU
UF SC		
ENDEREÇO ELETRÔNICO PEROLAIMPORTADORA@GMAIL.COM	TELEFONE (47) 3311-7391	
ENTE FEDERATIVO RESPONSÁVEL (EFR) *****		
SITUAÇÃO CADASTRAL ATIVA	DATA DA SITUAÇÃO CADASTRAL 10/07/2018	
MOTIVO DE SITUAÇÃO CADASTRAL		
SITUAÇÃO ESPECIAL *****	DATA DA SITUAÇÃO ESPECIAL *****	

Aprovado pela Instrução Normativa RFB nº 1.863, de 27 de dezembro de 2018.

Emitido no dia 13/01/2022 às 16:12:54 (data e hora de Brasília).

Página: 1/1

	SINTEGRA/ICMS Consulta Pública ao Cadastro do Estado de Santa Catarina Cadastro Atualizado até: 4/2/2022	 ESTADO DE SANTA CATARINA
---	--	---

Data da Consulta: 4/2/2022

IDENTIFICAÇÃO *

CPF/CNPJ: 30888187000172	Inscrição Estadual: 258738693
Nome/Razão Estadual: S. V. BRAGA IMPORTADORA EIRELI	

ENDEREÇO

Logradouro: RUA: PEDRA VERMELHA		
Número: 112	Complemento: -	Bairro: TABULEIRO (MONTE ALEGRE)
UF: SC	Município: CAMBORIÚ	CEP: 88348012
Endereço Eletrônico: FISCAL@CONTABILIDADEOLIANI.COM.BR	Telefone: 4732641692	

INFORMAÇÕES COMPLEMENTARES

Data de Início de Atividade: 25/07/2018	
Situação Cadastral Atual: ATIVO	Data desta Situação Cadastral: 25/07/2018
Observações:	
Regime de Apuração de ICMS: NORMAL	Enquadramento Fiscal: ME
Código e Descrição da Atividade Econômica Principal :	
4645101 - Comércio atacadista de instrumentos e materiais para uso médico, cirúrgico, hospitalar e de laboratórios	
Contribuinte credenciado a emitir os seguintes documentos eletrônicos abaixo:	
- - Credenciado a Emitir Nota Fiscal Eletrônica - NFe a partir de 25/07/2018	
- - Credenciado a Emitir Conhecimento de Transporte Eletrônico - CTe a partir de 25/07/2018 - Modal Rodoviário	
- - Credenciado a Emitir Escrituração Fiscal Digital - EFD a partir de 01/11/2020	
Código e Descrição das Atividades Econômicas Secundárias :	
- 4647801 - Comércio atacadista de artigos de escritório e de papelaria	
- 4649408 - Comércio atacadista de produtos de higiene, limpeza e conservação domiciliar	
- 4646002 - Comércio atacadista de produtos de higiene pessoal	
- 3292202 - Fabricação de equipamentos e acessórios para segurança pessoal e profissional	
- 4930202 - Transporte rodoviário de carga, exceto produtos perigosos e mudanças, intermunicipal, interestadual e internacional	

Observação: Os dados acima estão baseados em informações fornecidas pelo próprio contribuinte cadastrado. Não valem como certidão de sua efetiva existência de fato e de direito, não são oponíveis à Fazenda e nem excluem a responsabilidade tributária derivada de operações com ele ajustadas.

[Voltar para nova seleção de contribuinte](#)
[Acessar cadastro de outro Estado](#)



MINISTÉRIO DA FAZENDA
Secretaria da Receita Federal do Brasil
Procuradoria-Geral da Fazenda Nacional

**CERTIDÃO POSITIVA COM EFEITOS DE NEGATIVA DE DÉBITOS RELATIVOS AOS TRIBUTOS
FEDERAIS E À DÍVIDA ATIVA DA UNIÃO**

Nome: S. V. BRAGA IMPORTADORA EIRELI
CNPJ: 30.888.187/0001-72

Ressalvado o direito de a Fazenda Nacional cobrar e inscrever quaisquer dívidas de responsabilidade do sujeito passivo acima identificado que vierem a ser apuradas, é certificado que:

1. constam débitos administrados pela Secretaria da Receita Federal do Brasil (RFB) com exigibilidade suspensa nos termos do art. 151 da Lei nº 5.172, de 25 de outubro de 1966 - Código Tributário Nacional (CTN), ou objeto de decisão judicial que determina sua desconsideração para fins de certificação da regularidade fiscal, ou ainda não vencidos; e
2. constam nos sistemas da Procuradoria-Geral da Fazenda Nacional (PGFN) débitos inscritos em Dívida Ativa da União (DAU) com exigibilidade suspensa nos termos do art. 151 do CTN, ou garantidos mediante bens ou direitos, ou com embargos da Fazenda Pública em processos de execução fiscal, ou objeto de decisão judicial que determina sua desconsideração para fins de certificação da regularidade fiscal.

Conforme disposto nos arts. 205 e 206 do CTN, este documento tem os mesmos efeitos da certidão negativa.

Esta certidão é válida para o estabelecimento matriz e suas filiais e, no caso de ente federativo, para todos os órgãos e fundos públicos da administração direta a ele vinculados. Refere-se à situação do sujeito passivo no âmbito da RFB e da PGFN e abrange inclusive as contribuições sociais previstas nas alíneas 'a' a 'd' do parágrafo único do art. 11 da Lei nº 8.212, de 24 de julho de 1991.

A aceitação desta certidão está condicionada à verificação de sua autenticidade na Internet, nos endereços <<http://rfb.gov.br>> ou <<http://www.pgfn.gov.br>>.

Certidão emitida gratuitamente com base na Portaria Conjunta RFB/PGFN nº 1.751, de 2/10/2014.
Emitida às 10:18:38 do dia 05/10/2021 <hora e data de Brasília>.

Válida até 03/04/2022.

Código de controle da certidão: **3033.5961.EDEC.5EE4**

Qualquer rasura ou emenda invalidará este documento.

f P
X



ESTADO DE SANTA CATARINA
SECRETARIA DE ESTADO DA FAZENDA

CERTIDÃO POSITIVA DE DÉBITOS ESTADUAIS COM EFEITO DE NEGATIVA

Nome (razão social): **S. V. BRAGA IMPORTADORA EIRELI**
CNPJ/CPF: **30.888.187/0001-72**

Ressalvando o direito da Fazenda Estadual de inscrever e cobrar as dívidas que vierem a ser apuradas, é certificado que não constam, na presente data, pendências em nome do contribuinte acima identificado, relativas aos tributos, dívida ativa e demais débitos administrados pela Secretaria de Estado da Fazenda.

Dispositivo Legal: **Lei nº 3938/66, Art. 154**
Número da certidão: **220140001496753**
Data de emissão: **05/01/2022 11:40:01**
Validade (Lei nº 3938/66, Art. 158, modificado pelo artigo 18 da Lei n 15.510/11.): **06/03/2022**

A autenticidade desta certidão deverá ser confirmada na página da Secretaria de Estado da Fazenda na Internet, no endereço: <http://www.sef.sc.gov.br>

[Handwritten signatures]



PREFEITURA MUNICIPAL DE CAMBORIÚ
SECRETARIA DE FINANÇAS
CNDM - CERTIDÃO NEGATIVA DE DÉBITO MUNICIPAL

Número da Certidão
222/2022

Emissão
13/01/2022

Código Verificador
F6RC2W9H

Requerente: 44357880807 - CELSO ARTHUR ISAIAS NANTES DE FARIAS

IDENTIFICAÇÃO DO RESPONSÁVEL TRIBUTÁRIO

Contribuinte: S.V BRAGA IMPORTADORA EIRELI **CPF/CNPJ:** 30.888.187/0001-72 **CMC:** 208.472
Rua: PEDRA VERMELHA **Nº:** 112 **Compl.:**
Bairro: TABOLEIRO **Cidade:** CAMBORIU/ **CEP:** 88348012
E-mail: PEROLAIMPORTADORA@GMAIL.COM **Telefone:**

FINALIDADE DA CERTIDÃO NEGATIVA

Finalidade: DOCUMENTACAO PROPRIA

Observações:

Situação da Empresa: ATIVA

CERTIFICO que, INEXISTE DÉBITO IMPEDITIVO da expedição desta certidão em NOME do CONTRIBUINTE acima identificado, ressalvado a Prefeitura Municipal de Camboriú o direito de cobrar qualquer importância que venha a ser considerada devida.

Esta certidão é válida apenas para o CONTRIBUINTE acima identificado, por 30 (trinta) dias.

A aceitação desta certidão está condicionada à verificação de sua autenticidade na Internet, no endereço:
<http://simple.camboriu.sc.gov.br/etribMob/AutCNDWeb.html>

Código Verificador: F6RC2W9H

[Voltar](#)[Imprimir](#)

Certificado de Regularidade do FGTS - CRF

Inscrição: 30.888.187/0001-72

Razão Social: S V BRAGA IMPORTADORA EIRELI

Endereço: R DOM LUIZ 171 / VILA REAL / BALNEARIO CAMBORIU / SC / 88337-100

A Caixa Econômica Federal, no uso da atribuição que lhe confere o Art. 7, da Lei 8.036, de 11 de maio de 1990, certifica que, nesta data, a empresa acima identificada encontra-se em situação regular perante o Fundo de Garantia do Tempo de Serviço - FGTS.

O presente Certificado não servirá de prova contra cobrança de quaisquer débitos referentes a contribuições e/ou encargos devidos, decorrentes das obrigações com o FGTS.

Validade: 20/01/2022 a 18/02/2022

Certificação Número: 2022012014013054725358

Informação obtida em 27/01/2022 12:02:23

A utilização deste Certificado para os fins previstos em Lei esta condicionada a verificação de autenticidade no site da Caixa:
www.caixa.gov.br

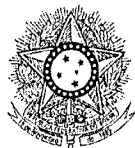

PODER JUDICIÁRIO
JUSTIÇA DO TRABALHO

CERTIDÃO NEGATIVA DE DÉBITOS TRABALHISTAS

Nome: S. V. BRAGA IMPORTADORA EIRELI (MATRIZ E FILIAIS)
CNPJ: 30.888.187/0001-72
Certidão nº: 53003440/2021
Expedição: 11/11/2021, às 11:04:05
Validade: 09/05/2022 - 180 (cento e oitenta) dias, contados da data de sua expedição.

Certifica-se que S. V. BRAGA IMPORTADORA EIRELI (MATRIZ E FILIAIS), inscrito(a) no CNPJ sob o nº 30.888.187/0001-72, NÃO CONSTA do Banco Nacional de Devedores Trabalhistas.

Certidão emitida com base no art. 642-A da Consolidação das Leis do Trabalho, acrescentado pela Lei nº 12.440, de 7 de julho de 2011, e na Resolução Administrativa nº 1470/2011 do Tribunal Superior do Trabalho, de 24 de agosto de 2011.

Os dados constantes desta Certidão são de responsabilidade dos Tribunais do Trabalho e estão atualizados até 2 (dois) dias anteriores à data da sua expedição.

No caso de pessoa jurídica, a Certidão atesta a empresa em relação a todos os seus estabelecimentos, agências ou filiais.

A aceitação desta certidão condiciona-se à verificação de sua autenticidade no portal do Tribunal Superior do Trabalho na Internet (<http://www.tst.jus.br>).

Certidão emitida gratuitamente.

INFORMAÇÃO IMPORTANTE

Do Banco Nacional de Devedores Trabalhistas constam os dados necessários à identificação das pessoas naturais e jurídicas inadimplentes perante a Justiça do Trabalho quanto às obrigações estabelecidas em sentença condenatória transitada em julgado ou em acordos judiciais trabalhistas, inclusive no concernente aos recolhimentos previdenciários, a honorários, a custas, a emolumentos ou a recolhimentos determinados em lei; ou decorrentes de execução de acordos firmados perante o Ministério Público do Trabalho ou Comissão de Conciliação Prévia.

h p
X



S.V. BRAGA IMPORTADORA

CNPJ: 30.888.187/0001-72 - I.E: 258738693

Rua Dom Luiz, nº 171, Bairro Vila Real. Balneário Camboriú - SC

DECLARAÇÃO DE MICROEMPRESA

DECLARO, sob as penas da lei, que a empresa S.V. BRAGA IMPORTADORA, CNPJ nº 30.888.187/0001-72, localizada na Rua Dom Luiz, 171, Bairro Vila Real, Balneário Camboriú-SC, é MICROEMPRESA, nos termos do enquadramento previsto na Lei Complementar nº 123, de 14 de dezembro de 2006, cujos termos, declaro conhecer na íntegra, estando apta, portanto, a exercer o direito de preferência como critério de desempate e outras prerrogativas em procedimentos licitatórios.

Declara-se ainda que a empresa está excluída das vedações constantes do §4º do art. 3º da Lei Complementar nº 123 de 14 de dezembro de 2006.

Balneário Camboriú – SC, 06 de dezembro de 2021.

LUCIANO
OLIANI:018955
82962

Assinado de forma digital
por LUCIANO
OLIANI:01895582962
Dados: 2021.12.06
08:21:17 -03'00'

LUCIANO OLIANI
CRC SC 28562/0
CPF 018.955.829-62

Assinado digitalmente por SOLIANA VERGINIA
BRAGA:03017860035
DN: cn=SOLIANA VERGINIA BRAGA:03017860035,
c=BR, o=ICP-Brasil, ou=Certificado PF A1,
email=solianabraga@outlook.com
Data: 2021.12.06 09:11:58 -03'00'

SOLIANA VERGINIA BRAGA
SÓCIA ADMINISTRADORA
CPF Nº 030.178.600-35
RG Nº 4108833262

PÉROLA IMPORTADORA E DISTRIBUIDORA
CNPJ: 30.888.187/0001-72 - I.E: 258738693
Rua Dom Luiz, nº 171, Bairro Vila Real. Balneário Camboriú - SC
Fone: (47) 3311-7391



Secretaria da Micro e Pequena Empresa
Secretaria de Racionalização e Simplificação
Departamento de Registro Empresarial e Integração



CERTIDÃO SIMPLIFICADA DIGITAL

Certificamos que as informações abaixo constam dos documentos arquivados nesta Junta Comercial e são vigentes na data de sua expedição.

EMPRESA			
Nome Empresarial: S. V. BRAGA IMPORTADORA EIRELI			
Natureza Jurídica: EMPRESA INDIVIDUAL DE RESPONSABILIDADE LTDA			
NIRE(sede)	CNPJ	Arquivamento do ato Constitutivo	Início da atividade
42600596715	30.888.187/0001-72	10/07/2018	10/07/2018
Endereço: RUA PEDRA VERMELHA, 112, TABULEIRO (MONTE ALEGRE), CAMBORIÚ, SC - CEP: 88348012			
OBJETO SOCIAL			
COMERCIO ATACADISTA E IMPORTAÇÃO DE MATERIAIS PARA USO CIRURGICO, HOSPITALAR E DE LABORATORIOS, ARTIGOS DE ESCRITÓRIO E PAPELARIA E PRODUTOS DE HIGIENE E LIMPEZA; TRANSPORTE RODOVIÁRIO DE CARGAS, EXCETO PRODUTOS PERIGOSOS E MUDANÇAS, INTERMUNICIPAL, INTERESTADUAL E INTERNACIONAL, COMERCIO ATACADISTA DE PRODUTOS DE USO PESSOAL COMO FRALDAS GERIÁTRICAS E INFANTIL E ABSORVENTES. COMÉRCIO ATACADISTA DE COSMÉTICOS E PRODUTOS DE PERFUMARIA.FABRICAÇÃO DE EQUIPAMENTOS E ACESSÓRIOS PARA SEGURANÇA PESSOAL E PROFISSIONAL.			
CAPITAL SOCIAL		PORTE	PRAZO DE DURAÇÃO
R\$ 100.000,00 CEM MIL REAIS Capital integralizado: R\$ 100.000,00 CEM MIL REAIS		Microempresa	XXXXXX
TITULAR/ADMINISTRADOR			
Nome/CPF	Cond./Administrador	Início de mandato	Término do mandato
SOLIANA VERGINIA BRAGA 030.178.600-35	TITULAR / ADMINISTRADOR	XXXXXX	XX/XX/XXXX
ÚLTIMO ARQUIVAMENTO		SITUAÇÃO	STATUS
Data	Número	REGISTRO ATIVO	Sem Status
11/11/2021	20217588972		
Ato: 002 - ALTERAÇÃO Evento: 051 - CONSOLIDACAO DE CONTRATO/ESTATUTO			
FILIAL(AIS) NESTA UNIDADE DA FEDERAÇÃO OU FORA DELA			
NIRE: XXXXXX	CNPJ: XXXXXX		
Endereço: XXXXXX			
Observação			

227135814

página: 1/2



CONTROLE: 9935051117460 CPF SOLICITANTE: 018.955.829-62 NIRE: 42600596715 EMITIDA: 06/01/2022 PROTOCOLO: 227135814



Secretaria da Micro e Pequena Empresa
 Secretaria de Racionalização e Simplificação
 Departamento de Registro Empresarial e Integração



CERTIDÃO SIMPLIFICADA DIGITAL

Certificamos que as informações abaixo constam dos documentos arquivados nesta Junta Comercial e são vigentes na data de sua expedição.

EMPRESA			
Nome Empresarial: S. V. BRAGA IMPORTADORA EIRELI			
Natureza Jurídica: EMPRESA INDIVIDUAL DE RESPONSABILIDADE LTDA			
NIRE(sede)	CNPJ	Arquivamento do ato Constitutivo	Início da atividade
42600596715	30.888.187/0001-72	10/07/2018	10/07/2018
Endereço: RUA PEDRA VERMELHA, 112, TABULEIRO (MONTE ALEGRE), CAMBORIÚ, SC - CEP: 88348012			

FLORIANOPOLIS - SC, 6 de Janeiro de 2022

BLASCO BORGES BARCELLOS

227135814

página: 2/2



CONTROLE: 9935051117460 CPF SOLICITANTE: 018.955.829-62 NIRE: 42600596715 EMITIDA: 06/01/2022 PROTOCOLO: 227135814

l p
x



A
PREFEITURA MUNICIPAL DE MARMELEIRO
ESTADO DO PARANÁ
PREGÃO ELETRONICO Nº 02/2022
S.V. BRAGA IMPORTADORA
CNPJ: 30.888.187/0001-72 - I.E: 258738693
Rua Pedra Vermelha, n. 112, Bairro Tabuleiro, Camboriú – SC, CEP 88348-012.

DECLARAÇÃO

A empresa **S.V. BRAGA IMPORTADORA**, CNPJ nº 30.888.187/0001-72, localizada na Rua Pedra Vermelha, n. 112, Bairro Tabuleiro, Camboriú-SC, DECLARA, para todos os fins de direito, especificamente para participação de licitação na modalidade de pregão, o que se segue:

1) Declaramos, para os fins do disposto no inciso V do art. 27 da Lei n.º 8.666/93, acrescido pela Lei n.º 9.854/99, que não empregamos menores de 18 (dezoito) anos em trabalho noturno, perigoso ou insalubre e não empregamos menores de 16 (dezesseis) anos. Ressalva ainda, que, caso empregue menores na condição de aprendiz (a partir de 14 anos, deverá informar tal situação no mesmo documento).

2) Declaramos, sob as penas da lei, que a empresa não foi declarada inidônea para licitar ou contratar com a Administração Pública.

4) Declaramos para os devidos fins que NENHUM sócio desta empresa exerce cargo ou função pública impeditiva de relacionamento comercial com a Administração Pública.

5) Declaramos de que a empresa não contratará empregados com incompatibilidade com as autoridades contratantes ou ocupantes de cargos de direção ou de assessoramento até o terceiro grau, na forma da Súmula Vinculante nº 013 do STF (Supremo Tribunal Federal).

Declaramos que Conhecemos e Concordamos com todos os termos do pregão em epígrafe e Cumpre Plenamente Todos os Requisitos de Habilitação exigidos pelo Edital, nos termos da Lei nº 10.520/02.

Declaramos para os fins do disposto no inciso V do art. 27 da Lei no 8.666/93, acrescido pela Lei no 9.854/99, que não emprega menor de dezoito anos em trabalho noturno, perigoso ou insalubre e não emprega menor de dezesseis anos.

Declaramos que até a presente data inexistem fatos impeditivos para habilitação, bem como não nos encontramos em estado de Inidoneidade declarado ou

PÉROLA IMPORTADORA E DISTRIBUIDORA
CNPJ: 30.888.187/0001-72 - I.E: 258738693
Rua Pedra Vermelha, n. 112, Bairro Tabuleiro, Camboriú – SC.
CEP 88348-012
Fone: (47) 3311-7391

R P

A



suspensivo, por nenhum órgão da administração pública Federal, Estadual, Municipal ou do Distrito Federal, e que não estamos sujeitos a qualquer impedimento legal para licitar ou contratar com a Administração, ciente da obrigatoriedade de declarar ocorrências posteriores.

Declaramos não possuir qualquer dos impedimentos previstos nos §§ 4º e seguintes todos do artigo 3º da Lei Complementar nº 123, de 14 de dezembro de 2006 alterada pela Lei Complementar nº 147, de 7 de agosto de 2014, cujos termos declara conhecer na íntegra.

Declaramos também para os devidos fins que NENHUM sócio desta empresa exerce cargo ou função pública impeditiva de relacionamento comercial com a Administração Pública e que a empresa não possui e não contratará empregados com incompatibilidade com as autoridades contratantes ou ocupantes de cargos de direção ou de assessoramento até o terceiro grau, na forma da Súmula Vinculante nº 013 do STF (Supremo Tribunal Federal).

A empresa declara ainda que tem ciência que “a falsidade de declaração prestada objetivando benefícios na presente licitação, caracterizará o crime de que trata o Art. 299 do Código Penal, sem prejuízo do enquadramento em outras figuras penais e das sanções administrativas previstas na Lei nº 8.666/93.

- DECLARAMOS QUE SOMOS (x) MICROEMPRESA, conforme Inciso I do artigo 3º da Lei Complementar nº 123, de 14/12/2006; DECLARA ainda, que a empresa está excluída das vedações constantes do parágrafo 4º do artigo 3º da Lei Complementar nº 123, de 14 de dezembro de 2006.

- Declaramos para os devidos fins de direito, na qualidade de Proponente dos procedimentos licitatórios, instaurados por este Município, que o(a) responsável legal da empresa é o(a) RESPONSÁVEL POR ASSINAR O CONTRATO:

NOME: Soliana Verginia Braga

CPF: 030.178.600-35 / RG: 4108833262

ENDEREÇO: RUA PEDRA VERMELHA, N. 112, BAIRRO TABULEIRO, CAMBORIÚ SC.

FONE GERAL: 47 3311 7391 – 47 98895 9913

FONE PARA ENVIAR EMPENHOS: 47 3311 7391

E-mail PARA ENVIO DO CONTRATO/ATAS: sv.licitacao@hotmail.com e

perolaimportadora@gmail.com

- Declaramos para os devidos fins que NENHUM sócio desta empresa exerce cargo ou função pública impeditiva de relacionamento comercial com a Administração Pública.

- Declaramos de que a empresa não contratará empregados com incompatibilidade com as autoridades contratantes ou ocupantes de cargos de direção ou de assessoramento até

PÉROLA IMPORTADORA E DISTRIBUIDORA

CNPJ: 30.888.187/0001-72 - I.E: 258738693

Rua Pedra Vermelha, n. 112, Bairro Tabuleiro, Camboriú – SC.

CEP 88348-012

Fone: (47) 3311-7391

P
X



o terceiro grau, na forma da Súmula Vinculante nº 013 do STF (Supremo Tribunal Federal).

- Declaramos para os devidos fins que em caso de qualquer comunicação futura referente a este processo licitatório, bem como em caso de eventual contratação, concordo que o Contrato seja encaminhado para o seguinte endereço:

E-mail: sv.licitacao@hotmail.com

Telefone: (47) 33117391

- Caso altere o citado e-mail ou telefone comprometo-me em protocolizar pedido de alteração junto ao Sistema de Protocolo deste Município, sob pena de ser considerado como intimado nos dados anteriormente fornecidos.

- Declaramos, para os devidos fins de direito, na qualidade de Proponente dos procedimentos licitatórios, instaurados por este Município, que o(a) responsável legal está citado abaixo, bem como a responsável pela assinatura do contrato e informações em caso de qualquer comunicação futura referente a este processo licitatório, bem como em caso de eventual contratação, concordo que a Ata de Registro de Preços/Contrato seja encaminhado para o seguinte endereço:

RESPONSÁVEL POR ASSINAR O CONTRATO / ATA DE REGISTRO DE PREÇOS:

NOME: Soliana Verginia Braga

CPF: 030.178.600-35 / RG: 4108833262

ENDEREÇO: RUA PEDRA VERMELHA, N. 112, BAIRRO TABULEIRO, CAMBORIÚ SC.

FONE GERAL: 47 3311 7391 – 47 98895-9913

FONE PARA ENVIAR EMPENHOS: 47 3311 7391

E-mail PARA ENVIO DO CONTRATO/ATAS: sv.licitacao@hotmail.com

Dados Bancários: Banco Bradesco - Agência: 0332; Conta: 0024858-4

- Nomeamos e constituímos o senhor(a) : Soliana Verginia Braga CPF: 030.178.600-35 / RG: 4108833262, para ser o(a) responsável para acompanhar a execução da Ata de Registro de Preços/contrato, referente ao Pregão Eletrônico em questão e todos os atos necessários ao cumprimento das obrigações contidos no instrumento convocatório, seus Anexos e na Ata de Registro de Preços/Contrato.

Camboriú – SC, 04 de fevereiro de 2022.

Assinado digitalmente por SOLIANA VERGINIA

BRAGA:03017860035

DN: cn=SOLIANA VERGINIA BRAGA:03017860035,

c=BR, o=ICP-Brasil, ou=Certificado PF A1,

email=solianabraga@outlook.com

Data: 2022.02.04 15:11:06 -03'00'

Soliana Verginia Braga

Sócia Administradora

RG nº 4108833262

CPF nº 030.178.600-35

PÉROLA IMPORTADORA E DISTRIBUIDORA

CNPJ: 30.888.187/0001-72 - I.E: 258738693

Rua Pedra Vermelha, n. 112, Bairro Tabuleiro, Camboriú – SC.

CEP 88348-012

Fone: (47) 3311-7391

κ P

κ



ESTADO DE SANTA CATARINA
PREFEITURA MUNICIPAL DE CAMBORIÚ
SECRETARIA DA SAÚDE
DEPARTAMENTO DE VIGILÂNCIA SANITÁRIA

ALVARÁ SANITÁRIO

Nº 3

ANO 2022

PARA			
<input checked="" type="checkbox"/> ESTABELECIMENTOS INDUSTRIAIS, COMERCIAIS E AGROPECUÁRIOS			
<input type="checkbox"/> HABITAÇÃO (HABITE-SE)			
<input type="checkbox"/> ESTABELECIMENTOS DE SAÚDE, DE EDUCAÇÃO PRÉ-ESCOLAR E OUTROS			
NOME DA PESSOA FÍSICA OU JURÍDICA S. V. BRAGA IMPORTADORA EIRELI			CNPJ OU CPF Nº 30.888.187/0001-72
DENOMINAÇÃO COMERCIAL - NOME DE FANTASIA DO ESTABELECIMENTO PEROLA IMPORTADORA			
ENDEREÇO - LOGRADOURO (RUA, AVENIDA, PRAÇA) RUA PEDRA VERMELHA			Nº 112
			CEP 88.348-012
BAIRRO TABULEIRO	MUNICÍPIO CAMBORIÚ	FONE 3311-7391	
PROPRIETÁRIO E/OU REPRESENTANTE LEGAL SOLIANA VERGINIA BRAGA			
TIPO DE ESTABELECIMENTO, NEGÓCIO OU ATIVIDADE Comércio atacadista de instrumentos e materiais para uso médico, cirúrgico, hospitalar e de laboratórios Comércio atacadista de artigos de escritório e de papelaria Comércio atacadista de produtos de higiene, limpeza e conservação domiciliar Comércio atacadista de produtos de higiene pessoal Fabricação de equipamentos e acessórios para segurança pessoal e profissional Transporte rodoviário de carga, exceto produtos perigosos e mudanças, intermunicipal, interestadual e internacional			
RESPONSÁVEL TÉCNICO RAFAEL AUGUSTO RUCKER	CPF 981.137.710-34	NÚMERO DO CONSELHO 8681	SIGLA CC / ESTADO CRF
Lei nº 1002/93 Lei nº 1706/06			
PRAZO VALIDADE 28/02/2022	LOCAL E DATA CAMBORIÚ, 05/01/2022		
CONCEDIDO POR VIGILÂNCIA SANITÁRIA MUNICIPAL			
AUTORIDADE DE SAÚDE ELISAMA DE FREITAS	FISCAL Rosinéla Catarina Fiscal Vigilância Sanitária Resolução nº 123/2017 Secretaria Municipal de Saúde de Camboriú		
OBSERVAÇÕES 66 JAN 2022 PREFEITURA MUNICIPAL DE CAMBORIÚ SECRETARIA MUNICIPAL DE CAMBORIÚ DEPARTAMENTO DE VIGILÂNCIA SANITÁRIA CNPJ: 03.102.288/0001-48 Rua Porto Alegre, 601 - Centro - 88340-227			

Assinado digitalmente por S V BRAGA IMPORTADORA
EIRELI:30888187000172
DN: cn=S V BRAGA IMPORTADORA EIRELI:30888187000172,
c=BR, o=CP-Brasil, ou=Certificado PJ A1,
email=soliana@braga@outlook.com
Data: 2022.01.14 16:46:01 -0300'

MANTER EM LOCAL VISÍVEL AO PÚBLICO

Confira os dados do ato em: <https://selodigital.tjpb.jus.br> ou Consulte o Documento em: <https://azevedobastos.not.br/documento/97601401227231626961>



CARTÓRIO

Autenticação Digital Código: 97601401227231626961-1
Data: 14/01/2022 17:02:23
Valor Total do Ato: R\$ 5,02
Selo Digital Tipo Normal C: AMK57528-RX9I;



CNJ: 06.870-9

Cartório Azevêdo Bastos

Av. Presidente Epitácio Pessoa - 1145
Bairro dos Estados, João Pessoa - PB
(83) 3244-5404 - cartorio@azevedobastos.not.br
<https://azevedobastos.not.br>

Válber Azevêdo de M. Cavalcanti
Titular

TJPB



**REPÚBLICA FEDERATIVA DO BRASIL
ESTADO DA PARAÍBA
CARTÓRIO AZEVEDO BASTOS
FUNDADO EM 1888
PRIMEIRO REGISTRO CIVIL DE NASCIMENTO E ÓBITOS E PRIVATIVO DE CASAMENTOS, INTERDIÇÕES E TUTELAS DA COMARCA DE JOÃO
PESSOA**

Av. Eptácio Pessoa, 1145 Bairro dos Estados 58030-00, João Pessoa PB
Tel.: (83) 3244-5404 / Fax: (83) 3244-5484
<http://www.azevedobastos.not.br>
E-mail: cartorio@azevedobastos.not.br



DECLARAÇÃO DE SERVIÇO DE AUTENTICAÇÃO DIGITAL

O Bel. Válber Azevêdo de Miranda Cavalcanti, Oficial do Primeiro Registro Civil de Nascimentos e Óbitos e Privativo de Casamentos, Interdições e Tutelas com atribuição de autenticar e reconhecer firmas da Comarca de João Pessoa Capital do Estado da Paraíba, em virtude de Lei, etc...

DECLARO ainda que, para garantir transparência e segurança jurídica de todos os atos oriundos da atividade Notarial e Registral no Estado da Paraíba, foi instituído pela Lei nº 10.132, de 06 de novembro de 2013, a aplicação obrigatória de um Selo Digital de Fiscalização Extrajudicial em todos os atos de notas e registro, composto de um código único (por exemplo: Selo Digital: ABC12345-X1X2) e dessa forma, cada autenticação processada pela nossa Serventia pode ser verificada e confirmada tantas vezes quanto for necessário através do site do Tribunal de Justiça do Estado da Paraíba, endereço <https://corregedoria.tjpb.jus.br/selo-digital/>.

A autenticação digital do documento faz prova de que, na data e hora em que ela foi realizada, a empresa S. V. BRAGA IMPORTADORA tinha posse de um documento com as mesmas características que foram reproduzidas na cópia autenticada, sendo da empresa S. V. BRAGA IMPORTADORA a responsabilidade, única e exclusiva, pela idoneidade do documento apresentado a este Cartório.

Nesse sentido, declaro que a S. V. BRAGA IMPORTADORA assumiu, nos termos do artigo 8º, §1º, do Decreto nº 10.278/2020, que regulamentou o artigo 3º, inciso X, da Lei Federal nº 13.874/2019 e o artigo 2º-A da Lei Federal 12.682/2012, a responsabilidade pelo processo de digitalização dos documentos físicos, garantindo perante este Cartório e terceiros, a sua autoria e integridade.

De acordo com o disposto no artigo 2º-A, §7º, da Lei Federal nº 12.682/2012, o documento em anexo, identificado individualmente em cada Código de Autenticação Digital* ou na referida sequência, poderá ser reproduzido em papel ou em qualquer outro meio físico.

Esta DECLARAÇÃO foi emitida em **17/01/2022 10:18:01 (hora local)** através do sistema de autenticação digital do Cartório Azevedo Bastos, de acordo com o Art. 1º, 10º e seus §§ 1º e 2º da MP 2200/2001, como também, o documento eletrônico autenticado contendo o Certificado Digital do titular do Cartório Azevedo Bastos, poderá ser solicitado diretamente a empresa S. V. BRAGA IMPORTADORA ou ao Cartório pelo endereço de e-mail autentica@azevedobastos.not.br Para informações mais detalhadas deste ato, acesse o site <https://autdigital.azevedobastos.not.br> e informe o Código de Autenticação Digital

Esta Declaração é válida por tempo indeterminado e está disponível para consulta em nosso site.

*Código de Autenticação Digital: 97601401227231626961-1

*Legislações Vigentes: Lei Federal nº 8.935/94, Lei Federal nº 10.406/2002, Medida Provisória nº 2200/2001, Lei Federal nº 13.105/2015, Lei Estadual nº 8.721/2008, Lei Estadual nº 10.132/2013, Provimento CGJ N° 003/2014 e Provimento CNJ N° 100/2020.

O referido é verdade, dou fé.

CHAVE DIGITAL

00005b1d734fd94f057f2d69fe6bc05b70d88bd311e7a8dbd2a34bdbc439b29f91bd17bd3dadd279abbae63cca4029b5ea792395e694963233049bda7c796cf6
043a1c71577f6249b071679bce73d008



Presidência da República
Casa Civil
Medida Provisória Nº 2.200-2,
de 24 de agosto de 2001.



Handwritten signature

Handwritten mark



ESTADO DE SANTA CATARINA
PREFEITURA MUNICIPAL DE CAMBORIÚ
SECRETARIA DA SAÚDE
DEPARTAMENTO DE VIGILÂNCIA SANITÁRIA

ALVARÁ SANITÁRIO

Nº	34	ANO	2022
----	----	-----	------

PARA

ESTABELECIMENTOS INDUSTRIAIS, COMERCIAIS E AGROPECUÁRIOS

HABITAÇÃO (HABITE-SE)

ESTABELECIMENTOS DE SAÚDE, DE EDUCAÇÃO PRÉ-ESCOLAR E OUTROS

NOME DA PESSOA FÍSICA OU JURÍDICA S. V. BRAGA IMPORTADORA EIRELI	CNPJ OU CPF Nº 30.888.187/0001-72
--	---

DENOMINAÇÃO COMERCIAL - NOME DE FANTASIA DO ESTABELECIMENTO
PEROLA IMPORTADORA

ENDEREÇO - LOGRADOURO (RUA, AVENIDA, PRAÇA) RUA PEDRA VERMELHA	Nº 112	CEP 88.348-012
--	------------------	--------------------------

BAIRRO TABULEIRO	MUNICÍPIO CAMBORIÚ	FONE 3311-7391
----------------------------	------------------------------	--------------------------

PROPRIETÁRIO E/OU REPRESENTANTE LEGAL
SOLIANA VERGINIA BRAGA

TIPO DE ESTABELECIMENTO, NEGÓCIO OU ATIVIDADE

Comércio atacadista de instrumentos e materiais para uso médico, cirúrgico, hospitalar e de laboratórios

Comércio atacadista de artigos de escritório e de papelaria

Comércio atacadista de produtos de higiene, limpeza e conservação domiciliar

Comércio atacadista de produtos de higiene pessoal

Fabricação de equipamentos e acessórios para segurança pessoal e profissional

Transporte rodoviário de carga, exceto produtos perigosos e mudanças, intermunicipal, interestadual e internacional

Lei nº 1002/93
Lei nº 1706/06

PRAZO VALIDADE 31/12/2022	LOCAL E DATA CAMBORIÚ, 18/01/2022
-------------------------------------	---

CONCEDIDO POR
VIGILÂNCIA SANITÁRIA MUNICIPAL

AUTORIDADE DE SAÚDE ELISAMA DE FREITAS	FISCAL
--	---------------

OBSERVAÇÕES

Rosineia Catarina
Fiscal Vigilância Sanitária
Portaria nº 113/2017
Secretaria Municipal de Saúde de Camboriú

SECRETARIA MUNICIPAL DE CAMBORIÚ
DEPARTAMENTO DE VIGILÂNCIA SANITÁRIA
CNPJ: 83.102.231/0001-43
Rua Porto Alegre, 895 - Centro - 88340-202

Assinado digitalmente por S V BRAGA IMPORTADORA
EIRELI:30888187000172
DN: cn=S V BRAGA IMPORTADORA EIRELI:30888187000172,
o=BR, ou=ICP-Brasil, ou=Certificado P.J.A1,
email=solianabraga@outlook.com
Data: 2022.01.24 09:17:23 -03'00'

MANTER EM LOCAL VISÍVEL AO PÚBLICO

Confira os dados do ato em: <https://selodigital.tjpb.jus.br> ou Consulte o Documento em: <https://azevedobastos.not.br/documento/97602401221064781091>



CARTÓRIO

Autenticação Digital Código: 97602401221064781091-1
Data: 24/01/2022 09:51:24
Valor Total do Ato: R\$ 5,02
Selo Digital Tipo Normal C: AMM77821-AVGM;



CNPJ: 06.870-0

Cartório Azevêdo Bastos
Av. Presidente Eplácio Pessoa - 1145
Bairro dos Estados, João Pessoa - PB
(83) 3244-5404 - cartorio@azevedobastos.not.br
<https://azevedobastos.not.br>

Válber Azevêdo de M. Cavalcanti
Titular

TJPB



O presente documento digital foi conferido com o original e assinado digitalmente por ADAUTO JOSÉ FERNANDES RIBEIRO, em segunda-feira, 24 de janeiro de 2022 10:04:39 GMT-03:00, CNS: 06.870-0 - Cartório Azevêdo Bastos - 1º Ofício de Registro Civil das Pessoas Naturais e de Interdições e Tutel/PB, nos termos da medida provisória N. 2.200-2 de 24 de agosto de 2001. Sua autenticidade deverá ser confirmada no endereço eletrônico www.cenad.org.br/autenticidade. O presente documento digital pode ser convertido em papel por meio de autenticação no Tabelionato de Notas. Provimto nº 100/2020 CNJ - artigo 22.

REPÚBLICA FEDERATIVA DO BRASIL
ESTADO DA PARAÍBA
CARTÓRIO AZEVEDO BASTOS
FUNDADO EM 1888
PRIMEIRO REGISTRO CIVIL DE NASCIMENTO E ÓBITOS E PRIVATIVO DE CASAMENTOS, INTERDIÇÕES E TUTELAS DA COMARCA DE JOÃO PESSOA

Av. Epitácio Pessoa, 1145 Bairro dos Estados 58030-00, João Pessoa PB
Tel.: (83) 3244-5404 / Fax: (83) 3244-5484
<http://www.azevedobastos.not.br>
E-mail: cartorio@azevedobastos.not.br



DECLARAÇÃO DE SERVIÇO DE AUTENTICAÇÃO DIGITAL

O Bel. Válber Azevêdo de Miranda Cavalcanti, Oficial do Primeiro Registro Civil de Nascimentos e Óbitos e Privativo de Casamentos, Interdições e Tutelas com atribuição de autenticar e reconhecer firmas da Comarca de João Pessoa Capital do Estado da Paraíba, em virtude de Lei, etc...

DECLARO ainda que, para garantir transparência e segurança jurídica de todos os atos oriundos da atividade Notarial e Registral no Estado da Paraíba, foi instituído pela Lei N° 10.132, de 06 de novembro de 2013, a aplicação obrigatória de um Selo Digital de Fiscalização Extrajudicial em todos os atos de notas e registro, composto de um código único (por exemplo: Selo Digital: ABC12345-X1X2) e dessa forma, cada autenticação processada pela nossa Serventia pode ser verificada e confirmada tantas vezes quanto for necessário através do site do Tribunal de Justiça do Estado da Paraíba, endereço <https://corregedoria.tjpb.jus.br/selo-digital/>.

.. autenticação digital do documento faz prova de que, na data e hora em que ela foi realizada, a empresa S. V. BRAGA IMPORTADORA tinha posse de um documento com as mesmas características que foram reproduzidas na cópia autenticada, sendo da empresa S. V. BRAGA IMPORTADORA a responsabilidade, única e exclusiva, pela idoneidade do documento apresentado a este Cartório.

Nesse sentido, declaro que a S. V. BRAGA IMPORTADORA assumiu, nos termos do artigo 8º, §1º, do Decreto n° 10.278/2020, que regulamentou o artigo 3º, inciso X, da Lei Federal n° 13.874/2019 e o artigo 2º-A da Lei Federal 12.682/2012, a responsabilidade pelo processo de digitalização dos documentos físicos, garantindo perante este Cartório e terceiros, a sua autoria e integridade.

De acordo com o disposto no artigo 2º-A, §7º, da Lei Federal n° 12.682/2012, o documento em anexo, identificado individualmente em cada Código de Autenticação Digital¹ ou na referida sequência, poderá ser reproduzido em papel ou em qualquer outro meio físico.

Esta DECLARAÇÃO foi emitida em **01/02/2022 08:33:47 (hora local)** através do sistema de autenticação digital do Cartório Azevedo Bastos, de acordo com o Art. 1º, 10º e seus §§ 1º e 2º da MP 2200/2001, como também, o documento eletrônico autenticado contendo o Certificado Digital do titular do Cartório Azevedo Bastos, poderá ser solicitado diretamente a empresa S. V. BRAGA IMPORTADORA ou ao Cartório pelo endereço de e-mail autentica@azevedobastos.not.br Para informações mais detalhadas deste ato, acesse o site <https://autdigital.azevedobastos.not.br> e informe o Código de Autenticação Digital

Esta Declaração é válida por **tempo indeterminado** e está disponível para consulta em nosso site.

¹**Código de Autenticação Digital:** 97602401221064781091-1

²**Legislações Vigentes:** Lei Federal n° 8.935/94, Lei Federal n° 10.406/2002, Medida Provisória n° 2200/2001, Lei Federal n° 13.105/2015, Lei Estadual n° 8.721/2008, Lei Estadual n° 10.132/2013, Provimento CGJ N° 003/2014 e Provimento CNJ N° 100/2020.

O referido é verdade, dou fé.

CHAVE DIGITAL

00005b1d734fd94f057f2d69fe6bc05b7fa05db753c76a8b477cecd40f97d76ef37135b4425351087cf09ddd63d46d9a77fde6f6e088e09a0f9ccf568e7cd2b043a1c71577f6249b071679bce73d008



Presidência da República
Casa Civil
Medida Provisória Nº 2.200-2,
de 24 de agosto de 2001.



[Assinatura manuscrita]

[Assinatura manuscrita]



PREFEITURA DE
Camboriú

PREFEITURA MUNICIPAL DE CAMBORIÚ
ESTADO DE SANTA CATARINA
ALVARÁ DE LICENÇA
PARA LOCALIZAÇÃO E FUNCIONAMENTO

CMC	Cadastrado em	Período de Validade
208.472	18/11/2021	31/12/2022

Concedido em conformidade com a Lei 30/2010 - Art. 388 a 407

Nome e Razão Social

S.V BRAGA IMPORTADORA EIRELI

CNPJ: 30.888.187/0001-72

Endereço

Rua: PEDRA VERMELHA, Nº: 112 Compl.: Bairro: TABOLEIRO CEP: 883-48012

AFIXAR EM LOCAL VISÍVEL

Atividades

46.49-4/08-00 COMERCIO ATACADISTA DE PRODUTOS DE HIGIENE, LIMPEZA E CONSERVACAO DOMICILIAR
32.92-2/02-00 FABRICACAO DE EQUIPAMENTOS E ACESSORIOS PARA SEGURANCA PESSOAL E PROFISSIONAL
49.30-2/02-00 TRANSPORTE RODOVIARIO DE CARGA, EXCETO PRODUTOS PERIGOSOS E MUDANCAS, INTERMUNICIPAL, INTERESTADUAL
46.47-8/01-00 COMERCIO ATACADISTA DE ARTIGOS DE ESCRITORIO E DE PAPELARIA
46.45-1/01-00 COMERCIO ATACADISTA DE INSTRUMENTOS E MATERIAIS PARA USO MEDICO, CIRURGICO, HOSPITALAR E DE LABORATO
46.46-0/02-00 COMERCIO ATACADISTA DE PRODUTOS DE HIGIENE PESSOAL

***** FIM DA LISTA DE ATIVIDADES *****

- () Estabelecimentos industriais, comerciais e agropecuários
() Habitação (Habite-se)
() Estabelecimentos de saúde, educação, pré-escolar e outros

Camboriú, 14/01/2022

ELCIO ROGÉRIO KUHNEN
Prefeito Municipal de Camboriú

Fernando Garcia Júnior
Secretário Municipal de Finanças

Marister Rocha
Prefeitura de Departamento
Sec. Finanças

Obs. Qualquer alteração referente ao presente alvará comunicar à Prefeitura de Departamento de Encerramento de atividades, requerer baixa.

Assinado digitalmente por S V BRAGA IMPORTADORA
EIRELI:30888187000172
DN: cn=S V BRAGA IMPORTADORA EIRELI:30888187000172,
c=BR, o=ICP-Brasil, ou=Certificado PJA/,
email=solanabraga@outlook.com
Data: 2022.01.14 16:59:40 -03'00'

Confira os dados do ato em: <https://solodigital.tjpb.jus.br> ou Consulte o Documento em: <https://azevedobastos.not.br/documento/97601401220299706996>



CARTÓRIO Autenticação Digital Código: 97601401220299706996-1
Data: 14/01/2022 17:02:36
Valor Total do Ato: R\$ 5,02
Selo Digital Tipo Normal C: AMK57538-GD19;

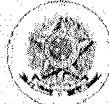

CNPJ: 06.870-0

Cartório Azevêdo Bastos
Av. Presidente Eplácio Pessoa - 1145
Bairro dos Estados, João Pessoa - PB
(83) 3244-5404 • cartorio@azevedobastos.not.br
<https://azevedobastos.not.br>

Válber Azevêdo de M. Cavalcanti
Titular

TJPB



O presente documento digital foi conferido com o original e assinado digitalmente por Gabriel De Oliveira Gugelmin, em sexta-feira, 14 de janeiro de 2022 17:16:27 GMT-03:00, CNS: 06.870-0 - Cartório Azevêdo Bastos - 1º Ofício de Registro Civil das Pessoas Naturais e de Interdições e Tutel/PB, nos termos da medida provisória N. 2.200-2 de 24 de agosto de 2001. Sua autenticidade deverá ser confirmada no endereço eletrônico www.cenad.org.br/autenticidade. O presente documento digital pode ser convertido em papel por meio de autenticação no Tabelionato de Notas. Provimto nº 100/2020 CNJ - artigo 22.

REPÚBLICA FEDERATIVA DO BRASIL
ESTADO DA PARAÍBA
CARTÓRIO AZEVEDO BASTOS
FUNDADO EM 1888
PRIMEIRO REGISTRO CIVIL DE NASCIMENTO E ÓBITOS E PRIVATIVO DE CASAMENTOS, INTERDIÇÕES E TUTELAS DA COMARCA DE JOÃO PESSOA

Av. Epitácio Pessoa, 1145 Bairro dos Estados 58030-00, João Pessoa PB
Tel.: (83) 3244-5404 / Fax: (83) 3244-5484
<http://www.azevedobastos.not.br>
E-mail: cartorio@azevedobastos.not.br



DECLARAÇÃO DE SERVIÇO DE AUTENTICAÇÃO DIGITAL

O Bel. Válber Azevêdo de Miranda Cavalcanti, Oficial do Primeiro Registro Civil de Nascimentos e Óbitos e Privativo de Casamentos, Interdições e Tutelas com atribuição de autenticar e reconhecer firmas da Comarca de João Pessoa Capital do Estado da Paraíba, em virtude de Lei, etc...

DECLARO ainda que, para garantir transparência e segurança jurídica de todos os atos oriundos da atividade Notarial e Registral no Estado da Paraíba, foi instituído pela da Lei Nº 10.132, de 06 de novembro de 2013, a aplicação obrigatória de um Selo Digital de Fiscalização Extrajudicial em todos os atos de notas e registro, composto de um código único (por exemplo: Selo Digital: ABC12345-X1X2) e dessa forma, cada autenticação processada pela nossa Serventia pode ser verificada e confirmada tantas vezes quanto for necessário através do site do Tribunal de Justiça do Estado da Paraíba, endereço <https://corregedoria.tjpb.jus.br/selo-digital/>.

A autenticação digital do documento faz prova de que, na data e hora em que ela foi realizada, a empresa S. V. BRAGA IMPORTADORA tinha posse de um documento com as mesmas características que foram reproduzidas na cópia autenticada, sendo da empresa S. V. BRAGA IMPORTADORA a responsabilidade, única e exclusiva, pela idoneidade do documento apresentado a este Cartório.

Nesse sentido, declaro que a S. V. BRAGA IMPORTADORA assumiu, nos termos do artigo 8º, §1º, do Decreto nº 10.278/2020, que regulamentou o artigo 3º, inciso X, da Lei Federal nº 13.874/2019 e o artigo 2º-A da Lei Federal 12.682/2012, a responsabilidade pelo processo de digitalização dos documentos físicos, garantindo perante este Cartório e terceiros, a sua autoria e integridade.

De acordo com o disposto no artigo 2º-A, §7º, da Lei Federal nº 12.682/2012, o documento em anexo, identificado individualmente em cada Código de Autenticação Digital¹ ou na referida sequência, poderá ser reproduzido em papel ou em qualquer outro meio físico.

Esta DECLARAÇÃO foi emitida em 17/01/2022 10:21:48 (hora local) através do sistema de autenticação digital do Cartório Azevedo Bastos, de acordo com o Art. 1º, 10º e seus §§ 1º e 2º da MP 2200/2001, como também, o documento eletrônico autenticado contendo o Certificado Digital do titular do Cartório Azevedo Bastos, poderá ser solicitado diretamente a empresa S. V. BRAGA IMPORTADORA ou ao Cartório pelo endereço de e-mail autentica@azevedobastos.not.br Para informações mais detalhadas deste ato, acesse o site <https://autdigital.azevedobastos.not.br> e informe o Código de Autenticação Digital

Esta Declaração é válida por tempo indeterminado e está disponível para consulta em nosso site.

¹Código de Autenticação Digital: 97601401220299706996-1

²Legislações Vigentes: Lei Federal nº 8.935/94, Lei Federal nº 10.406/2002, Medida Provisória nº 2200/2001, Lei Federal nº 13.105/2015, Lei Estadual nº 8.721/2008, Lei Estadual nº 10.132/2013, Provimento CGJ Nº 003/2014 e Provimento CNJ Nº 100/2020.

O referido é verdade, dou fé.

CHAVE DIGITAL

00005b1d734fd94f057f2d69fe6bc05b70d88bd311e7a8dbd2a34bdbc439b29f872a94c01ffa28c28a9a30cbf26aa9eb04694fdc5462459264a0276a6029747b043a1c71577f6249b071679bce73d008



Presidência da República
Casa Civil
Medida Provisória Nº 2.200-2,
de 24 de agosto de 2001.

ICP
Brasil

Handwritten signature or initials.

Handwritten mark or signature.

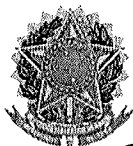

SERVIÇO PÚBLICO FEDERAL
CONSELHO FEDERAL DE FARMÁCIA
CONSELHO REGIONAL DE FARMÁCIA DO ESTADO DE SANTA CATARINA - CRF-SC

CRFsc

CERTIDÃO DE REGULARIDADE 2022

Consulta via leitor de QRCode



CADASTRO NO CRF SOB O 15167	VALIDADE 31/12/2022	Consulte pelo Código de Autenticação para Validar a CRT em www.crfsc.gov.br CÓDIGO DE AUTENTICAÇÃO 5EB38CB5DFF0C31C38A6D0E64418E896
RAZÃO/DENOMINAÇÃO SOCIAL S.V. BRAGA IMPORTADORA EIRELI		
NOME FANTASIA *****		
TIPO DE ESTABELECIMENTO DISTRIBUIDORA - OUTRAS		
NATUREZA DE ATIVIDADE DIST MAT MEDICOS, HOSP, CIRUR, LABORAT E CORRELATOS		
ENDEREÇO RUA PEDRA VERMELHA 112	CNPJ 30.888.187/0001-72	
LOCALIDADE TABULEIRO	CIDADE - UF CAMBORIU-SC	

HORÁRIO DE FUNCIONAMENTO

Domingo	Segunda	Terça	Quarta	Quinta	Sexta	Sábado
*****	08:00 às 12:00	08:00 às 12:00	08:00 às 12:00	08:00 às 12:00	08:00 às 12:00	*****
*****	13:30 às 18:18	13:30 às 18:18	13:30 às 18:18	13:30 às 18:18	13:30 às 18:18	*****

RESPONSÁVEIS TÉCNICOS

TIPO	INSCRIÇÃO	NOME	FUNÇÃO				SITUAÇÃO
F	8681	RAFAEL AUGUSTO RUCKER	DIRETOR TÉCNICO				CONTRATADO
Domingo	Segunda	Terça	Quarta	Quinta	Sexta	Sábado	
*****	15:00 às 17:00	15:00 às 17:00	15:00 às 16:00	*****	*****	*****	

CONSELHO REGIONAL DE FARMÁCIA DO ESTADO DE SANTA CATARINA - CRF-SC

Florianópolis, 10 de Janeiro de 2022

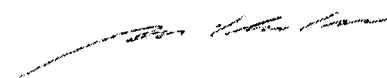
MARCO AURÉLIO THIESEN KOERICH
PRESIDENTE DO CRF-SC

ESTA CERTIDÃO DEVE SER AFIXADA EM UM LUGAR BEM VISÍVEL AO PÚBLICO

- Certificamos que o estabelecimento a que se refere esta Certidão de Regularidade está inscrito neste Conselho Regional de Farmácia, atendendo o que dispõe os artigos 22, parágrafo único e 24, da lei nº 3.820/60 e do Título IX da Lei nº 6.360/76. Tratando-se de Farmácia e Drogeria, certificamos que está regularizada em sua atividade durante os horários estabelecidos pelos Farmacêuticos Responsáveis Técnicos, de acordo com os artigos 15, parágrafos 1º e 2º e 23, alínea "c" da Lei nº 5.991/73 e artigos 2º e 3º Caput 5º e 6º Inciso I, todos da Lei 13.021/14.
- Por ocasião de mudanças no quadro de assistência farmacêutica, este documento deverá ser retirado pelo Responsável Técnico interessando e encaminhando por respectivo CRF para as devidas alterações.
- A autenticidade e/ou validade jurídica dessa CERTIDÃO poderá ser comprovada acessando o site institucional e digitando o código de autenticidade ou mesmo através de leitor de QR-Code.

FICHA CADASTRAL

EMPRESA: SV BRAGA IMPORTADORA

NOME FANTASIA: PEROLA DISTRIBUIDORA E IMPORTADORA

CNPJ Nº 30.888.187/0001-72

I.E. Nº 25878693

SÓCIA ADMINISTRADORA: SOLIANA VERGINIA BRAGA

CPF N 030.178.600-35 - RG Nº 4108833262 - SJS/RS

RUA PEDRA VERMELHA, N.112. BAIRRO TABULEIRO (MONTE ALEGRE) .

CAMBORIÚ - SC

CEP 88.348-012

TELEFONE 47 3311-7391

EMAIL: sv.licitacao@hotmail.com

DADOS BANCÁRIOS: Banco Bradesco - Agência: 0332; Conta: 0024858-4

E-MAIL PARA ENVIO DE EMPENHOS: perolaimportadora@gmail.com

Assinado digitalmente por SOLIANA
VERGINIA BRAGA:03017860035
DN: cn=SOLIANA VERGINIA
BRAGA:03017860035, c=BR, o=ICP-Brasil,
ou=Certificado PF A1,
email=solianabraga@outlook.com
Data: 2021.12.08 17:39:36 -03'00'

L P
A



Ministério da Economia
Secretaria Especial de Desburocratização, Gestão e Governo Digital
Secretaria de Gestão

Sistema de Cadastramento Unificado de Fornecedores - SICAF

Declaração

Declaramos para os fins previstos na Lei nº 8.666, de 1993, conforme documentação registrada no SICAF, que a situação do fornecedor no momento é a seguinte:

Dados do Fornecedor

CNPJ: 08.435.077/0001-04 DUNS®: 898737996
Razão Social: DUTRAMED DISTRIBUIDORA LTDA
Nome Fantasia: DUTRAMED DISTRIBUIDORA
Situação do Fornecedor: Credenciado Data de Vencimento do Cadastro: 24/05/2022
Natureza Jurídica: SOCIEDADE EMPRESÁRIA LIMITADA
MEI: Não
Porte da Empresa: Micro Empresa

Ocorrências e Impedimentos

Ocorrência: Consta
Impedimento de Licitar: Nada Consta
Ocorrências Impeditivas indiretas: Nada Consta
Vínculo com "Serviço Público": Nada Consta

Níveis cadastrados:

I - Credenciamento

II - Habilitação Jurídica

III - Regularidade Fiscal e Trabalhista Federal

Receita Federal e PGFN Validade: 02/03/2022

FGTS Validade: 17/02/2022

Trabalhista (<http://www.tst.jus.br/certidao>) Validade: 24/07/2022

IV - Regularidade Fiscal Estadual/Distrital e Municipal

Receita Estadual/Distrital Validade: 25/05/2022

Receita Municipal Validade: 21/02/2022

V - Qualificação Técnica

VI - Qualificação Econômico-Financeira

Validade: 31/05/2022

Emitido em: 08/02/2022 14:48

CPF: 105.054.709-85 Nome: EVERTON LEANDRO CAMARGO MENDES

Ass: _____



EDITAL DE PREGÃO Nº 022/2022
PROCESSO ADMINISTRATIVO Nº 022/2022
MODALIDADE: PREGÃO ELETRÔNICO
TIPO: MENOR PREÇO UNITÁRIO POR ITEM

OBJETO: contratação de empresa para fornecimento de material médico hospitalar.

ANEXO – II

PADRÃO DE PROPOSTA COMERCIAL

A empresa Dutramed Distribuidora Ltda – ME, estabelecida na Rua Itacolomi, 1831 – Amadori, CEP: 85502-070, Pato Branco – PR, telefone/fax: (46) 3224-1331, e-mail: fabricao@dutramed.com.br, inscrita no CNPJ sob nº 08.435.077/0001-04, neste ato representada por Fabrício da Silva Dutra, Sócio Administrador, RG nº 3647053 – SSP/SC, CPF nº 036.195.299-65, residente na Rua Aimoré, 312 – Ap. 104 – Centro, CEP: 85501-276, Pato Branco – PR, propõe fornecer à Prefeitura Municipal de Marmeleiro, em estrito cumprimento ao previsto no Edital de Pregão Eletrônico nº 022/2022, conforme abaixo discriminado:

Item	Qtde	Unidade Medida	Descrição	Marca	Valor Unitário R\$	Valor Total R\$
96	1200	UND	FITA CREPE HOSPITALAR 19MM X 50M (Papel crepado saturado e envernizado, recoberto com adesivo a base de borracha natural). OBS: APRESENTAR AMOSTRA	CIEX	R\$ 3,45	R\$ 4.140,00
186	2000	UND	SONDA ASP. TRAQUEAL Nº 06 (fabricada em Policloreto de vinila (PVC); Atóxica; Apirogênica; Esterilizada a Óxido de Etileno; embalada individualmente).	MEDSONDA	R\$ 0,52	R\$ 1.040,00
187	2000	UND	SONDA ASP. TRAQUEAL Nº 08 (fabricada em Policloreto de vinila (PVC); Atóxica; Apirogênica; Esterilizada a Óxido de Etileno; embalada individualmente).	MEDSONDA	R\$ 0,50	R\$ 1.000,00



Dutramed

Distribuidora

VALOR TOTAL DA PROPOSTA: R\$ 6.180,00 (seis mil e cento e oitenta reais).

Informamos que nossa empresa obriga-se a cumprir todos os termos da Nota de Empenho a ser firmada com a vencedora do certame.

Validade da Proposta: é de **60 (sessenta) dias corridos**, contados da data da abertura da sessão pública de **PREGÃO ELETRÔNICO**.

Prazo máximo de entrega dos materiais será de acordo com o ANEXO I do edital.

Dados Bancários: BANCO DO BRASIL: AG. 0495-2 – C/C: 57610-7

Nos preços ofertados já estão inclusos os tributos, fretes, taxas, seguros, encargos sociais, trabalhistas e todas as demais despesas necessárias à execução do objeto.

Pato Branco, 08 de fevereiro de 2022.

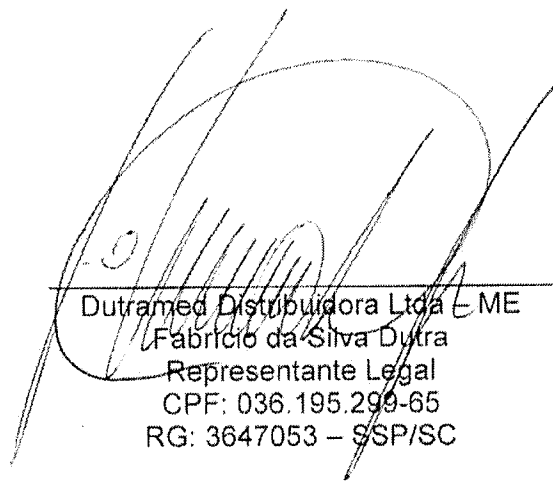

Dutramed Distribuidora Ltda E ME
Fabricio da Silva Dutra
Representante Legal
CPF: 036.195.299-65
RG: 3647053 – SSP/SC

0800 643 1331
(46) 3224 1331

Rua Itacolomi, 1831 | B. Amadori
Pato Branco | PR | CEP 85.502-070
CNPJ 08.435.077/0001.04

www.dutramed.com.br

**TRIBUNAL DE CONTAS DA UNIÃO****Consulta Consolidada de Pessoa Jurídica**

Este relatório tem por objetivo apresentar os resultados consolidados de consultas eletrônicas realizadas diretamente nos bancos de dados dos respectivos cadastros. A responsabilidade pela veracidade do resultado da consulta é do Órgão gestor de cada cadastro consultado. A informação relativa à razão social da Pessoa Jurídica é extraída do Cadastro Nacional da Pessoa Jurídica, mantido pela Receita Federal do Brasil.

Consulta realizada em: 08/02/2022 17:53:14

Informações da Pessoa Jurídica:

Razão Social: **DUTRAMED DISTRIBUIDORA LTDA**
CNPJ: **08.435.077/0001-04**

Resultados da Consulta Eletrônica:

Órgão Gestor: **TCU**
Cadastro: **Licitantes Inidôneos**
Resultado da consulta: **Nada Consta**

Para acessar a certidão original no portal do órgão gestor, clique [AQUI](#).

Órgão Gestor: **CNJ**
Cadastro: **CNIA - Cadastro Nacional de Condenações Cíveis por Ato de Improbidade Administrativa e Inelegibilidade**
Resultado da consulta: **Nada Consta**

Para acessar a certidão original no portal do órgão gestor, clique [AQUI](#).

Órgão Gestor: **Portal da Transparência**
Cadastro: **Cadastro Nacional de Empresas Inidôneas e Suspensas**
Resultado da consulta: **Nada Consta**

Para acessar a certidão original no portal do órgão gestor, clique [AQUI](#).

Órgão Gestor: **Portal da Transparência**
Cadastro: **CNEP - Cadastro Nacional de Empresas Punidas**
Resultado da consulta: **Nada Consta**

Para acessar a certidão original no portal do órgão gestor, clique [AQUI](#).

Obs: A consulta consolidada de pessoa jurídica visa atender aos princípios de simplificação e

RP
A

racionalização de serviços públicos digitais. Fundamento legal: Lei nº 12.965, de 23 de abril de 2014, Lei nº 13.460, de 26 de junho de 2017, Lei nº 13.726, de 8 de outubro de 2018, Decreto nº 8.638 de 15, de janeiro de 2016.

l P

AK

DUTRAMED DISTRIBUIDORA – EIRELI - ME
CNPJ/MF N.º 08.435.077/0001-04
NIRE 416.00609883
CONTRATO SOCIAL POR TRANSFORMAÇÃO DE EMPRESA
INDIVIDUAL DE RESPONSABILIDADE LIMITADA – EIRELI
EM SOCIEDADE EMPRESÁRIA LTDA

folha: 1 de 8

FABRICIO DA SILVA DUTRA, brasileiro, casado sob o regime de comunhão parcial de bens, Empresário, inscrito no CPF sob n.º 036.195.299-65 e Carteira de Identidade Civil n.º 3.647.053 da SSP-SC, residente e domiciliado na Rua Vicente Elizeu Ampessam, nº 280, CEP: 85.502-210, Bairro Amadori, em Pato Branco, Estado do Paraná, na condição de Titular da Empresa Individual de Responsabilidade Limitada EIRELI - DUTRAMED DISTRIBUIDORA – EIRELI - ME, com sede na Rua Itacolomi, n.º 1831, Sala A, Bairro Amadori, CEP: 85502-070, em Pato Branco, Estado do Paraná cujo ato constitutivo se encontra registrado na Junta Comercial do Paraná, sob o NIRE 416.00609883 em 18/09/2017, e inscrita no CNPJ sob nº 08.435.077/0001-04, ora transforma seu registro de EMPRESA INDIVIDUAL DE RESPONSABILIDADE LIMITADA – EIRELI em SOCIEDADE EMPRESÁRIA LIMITADA, uma vez que admite neste ato o sócio:

ALESSANDRA REGINA DA SILVA DUTRA, brasileira, casada sob o regime de comunhão parcial de bens, Empresária, inscrita no CPF sob nº 038.303.119-23 e Carteira de Identidade Civil RG nº 8.842.564-2 da SSP/PR, residente e domiciliada na Rua Vicente Elizeu Ampessam, nº 280, CEP: 85.502-210, Bairro Amadori, em Pato Branco, Estado do Paraná, passando a constituir o tipo jurídico SOCIEDADE LIMITADA, a qual se regerá, doravante, pelo CONTRATO SOCIAL, ao qual se obrigam mutuamente todos os sócios:

CLÁUSULA PRIMEIRA – Fica transformada esta EMPRESA INDIVIDUAL DE RESPONSABILIDADE LIMITADA – EIRELI, em SOCIEDADE EMPRESÁRIA LTDA, passando para DUTRAMED DISTRIBUIDORA LTDA - ME, com sub-rogação de todos os direitos e obrigações pertinentes.

CLÁUSULA SEGUNDA – O titular FABRICIO DA SILVA DUTRA, cede e transfere a título de venda, à sócia ingressante ALESSANDRA REGINA DA SILVA DUTRA, 47.500 (Quarenta e sete mil e quinhentas), quotas integralizadas que possui pelo valor nominal de R\$ 47.500,00 (Quarenta e sete mil e quinhentos reais), a qual pagou neste ato em moeda corrente nacional.

CLÁUSULA TERCEIRA - O Capital Social no valor de R\$ 95.000,00 (Noventa e cinco mil reais), dividido em 95.000 (noventa e cinco mil) quotas no valor nominal de R\$ 1,00 (Um real) cada uma, totalmente integralizado, em moeda corrente do País, a partir da presente alteração ficará assim distribuído entre os sócios:

SÓCIOS	(%)	QUOTAS	VALOR
FABRICIO DA SILVA DUTRA	50.00	47.500	47.500,00
ALESSANDRA REGINA DA SILVA DUTRA	50.00	47.500	47.500,00
TOTAL	100.00	95.000	95.000,00



CERTIFICO O REGISTRO EM 28/11/2017 14:02 SOB Nº 41208699582.
PROTOCOLO: 177491620 DE 24/11/2017. CÓDIGO DE VERIFICAÇÃO:
11704559860. NIRE: 41208699582.
DUTRAMED DISTRIBUIDORA LTDA ME

Libertad Bogus
SECRETÁRIA-GERAL
CURITIBA, 28/11/2017
www.empresafacil.pr.gov.br

DUTRAMED DISTRIBUIDORA – EIRELI - ME
CNPJ/MF N.º 08.435.077/0001-04
NIRE 416.00609883
CONTRATO SOCIAL POR TRANSFORMAÇÃO DE EMPRESA
INDIVIDUAL DE RESPONSABILIDADE LIMITADA – EIRELI
EM SOCIEDADE EMPRESÁRIA LTDA

folha: 2 de 8

CLÁUSULA QUARTA - As quotas sociais são indivisíveis em relação à sociedade, e não poderão ser cedidas ou transferidas sem o consentimento dos demais sócios, a quem fica assegurado, em igualdade de condições e preço, direito de preferência para a sua aquisição se postas à venda, formalizando, se realizada a cessão delas, a alteração contratual pertinente, de acordo como que estipulam os Artigos 1056 e 1057 da Lei nº 10.406/2002 – CC.

CLÁUSULA QUINTA - A responsabilidade dos sócios é restrita ao valor de suas quotas sociais, mas todos respondem solidariamente pela integralização do capital social, nos termos do art. 1.052 da Lei nº 10.406/2002 - CC.

CLÁUSULA SEXTA - A sociedade será administrada pelo sócio **FABRICIO DA SILVA DUTRA**, com os poderes e atribuições de gerir e administrar os negócios da sociedade representá-la ativa e passivamente, judicial e extra judicialmente, perante órgãos públicos, instituições financeiras, entidades privadas e terceiros em geral, bem como praticar todo o demais ato necessário à consecução dos objetivos ou à defesa dos interesses e direitos da sociedade, autorizado o uso do nome empresarial **isoladamente**.

Parágrafo 1.º- Faculta-se aos administradores, nos limites dos seus poderes, constituir procuradores em nome da sociedade, devendo ser especificados no instrumento de mandato os atos e operações que poderão praticar e a duração do mandato, que, no caso de mandato judicial, poderá ser por prazo indeterminado.

Parágrafo 2.º- Poderão ser designados administradores não sócios, na forma prevista no art. 1.061 da Lei n.º 10.406/2002.

CLÁUSULA SÉTIMA – RETIRADA PRO - LABORE: Os sócios poderão de comum acordo, fixar uma retirada mensal, a título de “pró-labore”, observadas as disposições regulamentares pertinentes.

CLÁUSULA OITAVA - O sócio declara, sob as penas da lei, de que não está impedido de exercer a administração da sociedade, por lei especial, ou em virtude de condenação criminal, ou por se encontrar sob os efeitos dela, a pena que vede, ainda que temporariamente, o acesso a cargos públicos; ou por crime falimentar, de prevaricação, peita ou suborno, concussão, peculato, ou contra a economia popular, contra o sistema financeiro nacional, contra normas de defesa da concorrência, contra as relações de consumo, fé pública, ou a propriedade.

CLÁUSULA NONA – Em virtude às alterações, fica o presente Contrato vigorando com as cláusulas e condições seguintes.



CERTIFICO O REGISTRO EM 28/11/2017 14:02 SOB Nº 41208699582.
 PROTOCOLO: 177491620 DE 24/11/2017. CÓDIGO DE VERIFICAÇÃO:
 11704559860. NIRE: 41208699582.
 DUTRAMED DISTRIBUIDORA LTDA ME

Libertad Bogus
 SECRETÁRIA-GERAL
 CURITIBA, 28/11/2017
www.empresafacil.pr.gov.br

DUTRAMED DISTRIBUIDORA – EIRELI - ME
CNPJ/MF N.º 08.435.077/0001-04
NIRE 416.00609883
CONTRATO SOCIAL POR TRANSFORMAÇÃO DE EMPRESA
INDIVIDUAL DE RESPONSABILIDADE LIMITADA – EIRELI
EM SOCIEDADE EMPRESÁRIA LTDA

folha: 3 de 8

CONTRATO SOCIAL
DUTRAMED DISTRIBUIDORA LTDA - ME
CNPJ/MF N.º 08.435.077/0001-04

1) **FABRICIO DA SILVA DUTRA**, brasileiro, casado sob o regime de comunhão parcial de bens, Empresário, inscrito no CPF sob n.º 036.195.299-65 e Carteira de Identidade Civil n.º 3.647.053 da SSP-SC, residente e domiciliado na Rua Vicente Elizeu Ampessam, n.º 280, CEP: 85.502-210, Bairro Amadori, em Pato Branco, Estado do Paraná,

2) **ALESSANDRA REGINA DA SILVA DUTRA**, brasileira, casada sob o regime de comunhão parcial de bens, Empresária, inscrita no CPF sob n.º 038.303.119-23 e Carteira de Identidade Civil RG n.º 8.842.564-2 da SSP/PR, residente e domiciliada na Rua Vicente Elizeu Ampessam, n.º 280, CEP: 85.502-210, Bairro Amadori, em Pato Branco, Estado do Paraná.

Únicos sócios componentes da sociedade empresária limitada que gira nesta praça sob o nome de **DUTRAMED DISTRIBUIDORA LTDA - ME**, com sede na Rua Itacolomi, n.º 1831, Sala A, Bairro Amadori, CEP: 85502-070, em Pato Branco, Estado do Paraná, inscrita no CNPJ sob n.º 08.435.077/0001-04, passará a reger-se pelo que esta contido nas cláusulas a seguir:

CLÁUSULA PRIMEIRA - NOME EMPRESARIAL, SEDE E DOMICÍLIO: A sociedade gira sob o nome empresarial de **DUTRAMED DISTRIBUIDORA LTDA - ME**, e têm sede e domicílio na Rua Itacolomi, n.º 1831, Sala A, Bairro Amadori, CEP: 85502-070, em Pato Branco, Estado do Paraná.

CLÁUSULA SEGUNDA - FILIAIS E OUTRAS DEPENDÊNCIAS: A sociedade poderá a qualquer tempo, abrir ou fechar filiais, sucursais, depósitos e escritórios ou outra dependência, no país ou no exterior, mediante alteração contratual assinada por todos os sócios.

CLÁUSULA TERCEIRA - OBJETO SOCIAL: A sociedade tem por objeto a exploração do ramo de: "Comércio Atacadista, Varejista e Distribuidora de Artigos e Instrumentos para uso médico cirúrgico, hospitalar e de laboratórios; Comércio Atacadista, Varejista e Distribuidora de Produtos Saneantes Domissanitários; Comércio Atacadista, Varejista e Distribuidora de Cosméticos, Produtos de Perfumaria e de Higiene Pessoal; Comércio Atacadista, Varejista e Distribuidora de Produtos Odontológicos e Vendas pela Internet".

CLÁUSULA QUARTA - INÍCIO DAS ATIVIDADES E PRAZO DE DURAÇÃO DA SOCIEDADE: A sociedade iniciou suas atividades em 10/11/2006 e seu prazo de duração é por tempo indeterminado.



CERTIFICO O REGISTRO EM 28/11/2017 14:02 SOB N.º 41208699582.
 PROTOCOLO: 177491620 DE 24/11/2017. CÓDIGO DE VERIFICAÇÃO:
 11704559860. NIRE: 41208699582.
 DUTRAMED DISTRIBUIDORA LTDA ME

Libertad Bogus
 SECRETÁRIA-GERAL
 CURITIBA, 28/11/2017
www.empresafacil.pr.gov.br

DUTRAMED DISTRIBUIDORA – EIRELI - ME
CNPJ/MF N.º 08.435.077/0001-04
NIRE 416.00609883
CONTRATO SOCIAL POR TRANSFORMAÇÃO DE EMPRESA
INDIVIDUAL DE RESPONSABILIDADE LIMITADA – EIRELI
EM SOCIEDADE EMPRESÁRIA LTDA

folha: 4 de 8

CLÁUSULA QUINTA - O Capital Social é de R\$ 95.000,00 (Noventa e cinco mil reais), dividido em 95.000 (noventa e cinco mil) quotas no valor nominal de R\$ 1,00 (Um real) cada uma, subscritas e totalmente integralizadas, em moeda corrente do País, pelos sócios e distribuídas da seguinte forma:

SÓCIOS	(%)	QUOTAS	VALOR
FABRICIO DA SILVA DUTRA	50.00	47.500	47.500,00
ALESSANDRA REGINA DA SILVA DUTRA	50.00	47.500	47.500,00
TOTAL	100.00	95.000	95.000,00

CLÁUSULA SEXTA - RESPONSABILIDADE DOS SÓCIOS: A responsabilidade de cada sócio é restrita ao valor de suas quotas, mas todos respondem solidariamente pela integralização do capital social, conforme disposto no art. 1.052 da Lei 10.406/2002.

CLÁUSULA SÉTIMA - CESSÃO E TRANSFERÊNCIA DE QUOTAS: As quotas são indivisíveis e não poderão ser cedidas ou transferidas a terceiros sem o consentimento dos outros sócios, a quem fica assegurado, em igualdade de condições e preço, o direito de preferência para a sua aquisição se postas à venda, formalizando, se realizada a cessão delas, a alteração contratual pertinente.

§ Único: O sócio que pretenda ceder ou transferir todas ou parte de suas quotas deverá notificar por escrito aos outros sócios, discriminando a quantidade de quotas postas à venda, o preço, forma e prazo de pagamento, para que estes exerçam ou renunciem ao direito de preferência, que deverão fazer dentro de 30 (trinta) dias, contados do recebimento da notificação ou em prazo maior a critério do sócio alienante. Se todos os sócios manifestarem seu direito de preferência, a cessão das quotas se fará na proporção das quotas que então possuírem. Decorrido esse prazo sem que seja exercido o direito de preferência, as quotas poderão ser livremente transferidas.

CLÁUSULA OITAVA - ADMINISTRAÇÃO DA SOCIEDADE E USO DO NOME EMPRESARIAL: A administração da sociedade caberá a **FABRICIO DA SILVA DUTRA**, com os poderes e atribuições de gerir e administrar os negócios da sociedade, representá-la ativa e passivamente, judicial e extra judicialmente, perante órgãos públicos, instituições financeiras, entidades privadas e terceiros em geral, bem como praticar todos os demais atos necessários à consecução dos objetivos ou à defesa dos interesses e direitos da sociedade, autorizado o uso do nome empresarial **isoladamente**.

§ 1.º- Faculta-se aos administradores, nos limites dos seus poderes, constituir procuradores em nome da sociedade, devendo ser especificados no instrumento de mandato os atos e operações que poderão praticar e a duração do mandato, que, no caso de mandato judicial, poderá ser por prazo indeterminado.



CERTIFICO O REGISTRO EM 28/11/2017 14:02 SOB Nº 41208699582.
 PROTOCOLO: 177491620 DE 24/11/2017. CÓDIGO DE VERIFICAÇÃO:
 11704559860. NIRE: 41208699582.
 DUTRAMED DISTRIBUIDORA LTDA ME

Libertad Bogus
 SECRETÁRIA-GERAL
 CURITIBA, 28/11/2017
www.empresafacil.pr.gov.br

DUTRAMED DISTRIBUIDORA – EIRELI - ME
CNPJ/MF N.º 08.435.077/0001-04
NIRE 416.00609883
CONTRATO SOCIAL POR TRANSFORMAÇÃO DE EMPRESA
INDIVIDUAL DE RESPONSABILIDADE LIMITADA – EIRELI
EM SOCIEDADE EMPRESÁRIA LTDA

folha: 5 de 8

§ 2.º - Poderão ser designados administradores não sócios, na forma prevista no art. 1.061 da Lei n.º 10.406/2002.

CLÁUSULA NONA - RETIRADA PRÓ-LABORE: Os sócios poderão de comum acordo, fixar uma retirada mensal, a título de "pró-labore", observadas as disposições regulamentares pertinentes.

CLÁUSULA DÉCIMA - EXERCÍCIO SOCIAL, DEMONSTRAÇÕES FINANCEIRAS E PARTICIPAÇÃO DOS SÓCIOS NOS RESULTADOS: Ao término de cada exercício social, em 31 de dezembro, o administrador prestará contas justificadas de sua administração, procedendo à elaboração do inventário, do balanço patrimonial e do balanço de resultado econômico, cabendo aos sócios, na proporção de suas quotas, os lucros ou perdas apurados.

CLÁUSULA DÉCIMA PRIMEIRA - JULGAMENTO DAS CONTAS: Nos quatro meses seguintes ao término do exercício social, os sócios deliberarão sobre as contas e designarão administradores quando for o caso.

§ Único - Até 30 (trinta) dias antes da data marcada para a reunião, o balanço patrimonial e o de resultado econômico devem ser postos, por escrito, e com a prova do respectivo recebimento, à disposição dos sócios que não exerçam a administração.

CLÁUSULA DÉCIMA SEGUNDA - FALECIMENTO OU INTERDIÇÃO DE SÓCIO: Falecendo ou interditado qualquer sócio, a sociedade continuará suas atividades com os herdeiros, sucessores e o incapaz. Não sendo possível ou inexistindo interesse destes ou dos sócios remanescentes, o valor de seus haveres será apurado e liquidado com base na situação patrimonial da sociedade, à data da resolução, verificada em balanço especialmente levantado.

§ Único - O mesmo procedimento será adotado em outros casos em que a sociedade se resolva em relação a seu sócio.

CLÁUSULA DÉCIMA TERCEIRA - DELIBERAÇÕES SOCIAIS E REUNIÃO DE SÓCIOS: Dependem de **deliberação dos sócios**, além de outras matérias indicadas na lei ou no presente contrato:

- 1) A aprovação das contas da administração;
- 2) A designação dos administradores, quando feita em ato separado;
- 3) A destituição dos administradores;
- 4) O modo de sua remuneração;
- 5) A modificação do contrato social;
- 6) A cisão, a incorporação, a fusão e a dissolução da sociedade, ou a cessação do estado de liquidação;
- 7) A nomeação e destituição dos liquidantes e julgamento das suas contas;
- 8) O pedido de concordata;
- 9) A transformação da sociedade;



CERTIFICO O REGISTRO EM 28/11/2017 14:02 SOB N° 41208699582.
 PROTOCOLO: 177491620 DE 24/11/2017. CÓDIGO DE VERIFICAÇÃO:
 11704559860. NIRE: 41208699582.
 DUTRAMED DISTRIBUIDORA LTDA ME

Libertad Bogus
 SECRETÁRIA-GERAL
 CURITIBA, 28/11/2017
www.empresafacil.pr.gov.br

DUTRAMED DISTRIBUIDORA – EIRELI - ME
CNPJ/MF N.º 08.435.077/0001-04
NIRE 416.00609883
CONTRATO SOCIAL POR TRANSFORMAÇÃO DE EMPRESA
INDIVIDUAL DE RESPONSABILIDADE LIMITADA – EIRELI
EM SOCIEDADE EMPRESÁRIA LTDA

folha: 6 de 8

10) Outros assuntos de interesse social.

§ 1.º - As deliberações sociais, obedecido ao disposto no art. 1.010 da Lei n.º 10.406/2002, serão tomadas em **reunião dos sócios**, convocadas pelos administradores nos casos acima previstos, **dispensando-se** a realização da mesma quanto todos os sócios decidirem, por escrito, sobre a matéria que seria o objeto da reunião;

§ 2.º - Quando houver a necessidade de se fazer **convocação** das reuniões, esta será feita por meio de uma das seguintes formas: Carta convocatória, enviada para o endereço dos sócios; ou Via on-line através de e-mail; ou Publicação em jornal de circulação local; ou Edital de convocação afixado nas dependências da empresa e deverá conter local, data, hora e ordem do dia, para a instalação da reunião;

§ 3.º - É **dispensada qualquer formalidade de convocação**, quando todos os sócios comparecerem ou se declararem, por escrito, cientes do local, data, hora e ordem dia;

§ 4.º - As reuniões serão **convocadas com antecedência** de, no mínimo, 8 (oito) dias úteis da data de sua realização, para a primeira convocação, e de cinco dias, para as posteriores;

§ 5.º - Uma vez regularmente convocada, dever-se-á observar o **quórum de instalação** da reunião, o qual deverá ser de no mínimo de $\frac{3}{4}$ do capital social para a primeira convocação e em segunda convocação com qualquer número;

§ 6.º - O sócio pode ser **representado** na reunião por outro sócio, ou por advogado, mediante outorga de mandato com especificação dos atos autorizados, devendo o instrumento, ser levado para registro, juntamente com a ata;

§ 7.º - As reuniões serão **presididas** por sócio escolhido entre os presentes e caberá ao presidente a escolha do **secretário**;

§ 8.º - As deliberações dos sócios serão tomadas:

- pelos votos correspondentes a, no mínimo, $\frac{3}{4}$ do capital social para: a modificação do contrato social, para a incorporação, fusão, dissolução e cessação do estado de liquidação;
- pelos votos correspondentes a mais da metade do capital social (**maioria absoluta**) para: designação dos administradores, quando em ato separado, destituição dos administradores, estabelecimento do modo de sua remuneração, pedido de concordata e também para transformação de tipo jurídico;
- pelos votos correspondentes a, no mínimo, $\frac{2}{3}$ do capital social para: designação de administrador não sócio, se o capital estiver integralizado; destituição de sócio nomeado administrador no contrato;
- pela **unanimidade** dos sócios para: designação de administrador não sócio, se o capital não estiver totalmente integralizado;
- pela maioria de votos dos presentes (**maioria simples**): nos demais casos previstos em lei ou no presente contrato, se este não exigir maioria mais elevada.

§ 9.º - Dos trabalhos e deliberações tomadas será lavrada ata, no Livro de Atas de Reunião e ata será assinada por todos os presentes;



CERTIFICO O REGISTRO EM 28/11/2017 14:02 SOB N° 41208699582.
 PROTOCOLO: 177491620 DE 24/11/2017. CÓDIGO DE VERIFICAÇÃO:
 11704559860. NIRE: 41208699582.
 DUTRAMED DISTRIBUIDORA LTDA ME

Libertad Bogus
 SECRETÁRIA-GERAL
 CURITIBA, 28/11/2017
www.empresafacil.pr.gov.br

DUTRAMED DISTRIBUIDORA – EIRELI - ME
CNPJ/MF N.º 08.435.077/0001-04
NIRE 416.00609883
CONTRATO SOCIAL POR TRANSFORMAÇÃO DE EMPRESA
INDIVIDUAL DE RESPONSABILIDADE LIMITADA – EIRELI
EM SOCIEDADE EMPRESÁRIA LTDA

folha: 7 de 8

§ 10.º - Para produzir seus efeitos legais, cópia da ata autenticada pelos administradores, ou pela mesa, será nos vinte dias subsequentes à reunião, apresentada para arquivamento e averbação na Junta Comercial, mas, as modificações do ato constitutivo "deliberadas em reunião" devem ser formalizadas em instrumento de alteração contratual;

§ 11.º - A reunião dos sócios deve realizar-se ao menos uma vez por ano, no primeiro quadrimestre seguinte ao término do exercício social, para os fins do disposto na cláusula 11.ª deste contrato.

CLÁUSULA DÉCIMA QUARTA - EXCLUSÃO DE SÓCIO POR JUSTA CAUSA: Ressalvado o disposto no art. 1.030 da Lei n.º 10.406/2002, quando a maioria dos sócios, representativa de mais da metade do capital social, entender que um ou mais sócios estão pondo em risco a continuidade da empresa, em virtude de atos de inegável gravidade, poderá excluí-los da sociedade, por justa causa, mediante alteração do contrato social.

§ 1.º - A exclusão somente poderá ser determinada em reunião especialmente convocada para esse fim, ciente o acusado em tempo hábil para permitir seu comparecimento e o exercício do direito de defesa.

§ 2.º - Efetuado o registro da alteração contratual, o valor dos haveres do sócio excluído será apurado e liquidado na forma prevista na cláusula 12.ª deste contrato.

CLÁUSULA DÉCIMA QUINTA - DIREITO DE RECESSO: Em caso de modificação do contrato, fusão da sociedade, incorporação de outra, ou dela por outra ou transformação, se não houver o consentimento de todos os sócios, o dissidente da decisão majoritária poderá retirar-se da sociedade, nos 30 (trinta) dias subsequentes à deliberação, aplicando-se, nesse caso, o disposto no art. 1.031 da Lei n.º 10.406/2002.

CLÁUSULA DÉCIMA SEXTA - CASOS OMISSOS: Os casos omissos desta Alteração Contratual serão resolvidos pela aplicação dos dispositivos legais que regem este tipo societário e, supletivamente, pelas normas da sociedade anônima (Lei n.º 6.404/76), conforme faculta o § único do art. 1.053 da Lei n.º 10.406/2002.

CLÁUSULA DÉCIMA SÉTIMA - DECLARAÇÃO DE DESIMPEDIMENTO: O Administrador declara, sob as penas da lei, que não está impedido de exercer a administração da sociedade, por lei especial, ou em virtude de condenação criminal, ou por se encontrar sob os efeitos dela, a pena que vede, ainda que temporariamente, o acesso a cargos públicos; ou por crime falimentar, de prevaricação, peita ou suborno, concussão, peculato, ou contra a economia popular, contra o sistema financeiro nacional, contra normas de defesa da concorrência, contra as relações de consumo, fé pública ou a propriedade.

CLÁUSULA DÉCIMA OITAVA - FORO: Fica eleito o foro de Pato Branco- Paraná para o exercício e o cumprimento dos direitos e obrigações resultantes desta alteração, renunciando-se, expressamente, a qualquer outro, por mais privilegiado que seja.



CERTIFICO O REGISTRO EM 28/11/2017 14:02 SOB N° 41208699582.
 PROTOCOLO: 177491620 DE 24/11/2017. CÓDIGO DE VERIFICAÇÃO:
 11704559860. NIRE: 41208699582.
 DUTRAMED DISTRIBUIDORA LTDA ME

Libertad Bogus
 SECRETÁRIA-GERAL
 CURITIBA, 28/11/2017
www.empresafacil.pr.gov.br

DUTRAMED DISTRIBUIDORA – EIRELI - ME
CNPJ/MF N.º 08.435.077/0001-04
NIRE 416.00609883
CONTRATO SOCIAL POR TRANSFORMAÇÃO DE EMPRESA
INDIVIDUAL DE RESPONSABILIDADE LIMITADA – EIRELI
EM SOCIEDADE EMPRESÁRIA LTDA

folha: 8 de 8

E por estarem assim, justos e contratados, lavram, datam e assinam, o presente instrumento elaborado em via única de igual teor e forma, obrigando-se fielmente por si, seus herdeiros e sucessores legais a cumpri-lo em todos os seus termos.

Pato Branco - PR, 10 de Novembro de 2017.

2º OFÍCIO NOTAS

FABRÍCIO DA SILVA DUTRA

2º OFÍCIO NOTAS

ALESSANDRA REGINA DA SILVA DUTRA



CERTIFICO O REGISTRO EM 28/11/2017 14:02 SOB Nº 41208699582.
PROTOCOLO: 177491620 DE 24/11/2017. CÓDIGO DE VERIFICAÇÃO:
11704559860. NIRE: 41208699582.
DUTRAMED DISTRIBUIDORA LTDA ME

Libertad Bogus
SECRETÁRIA-GERAL
CURITIBA, 28/11/2017
www.empresafacil.pr.gov.br

2º TABELIONATO DE NOTAS
PEDRO ERVINO PARACENA - NOTÁRIO
Rua Caramuru, 327 - Palo Branco - PR - Fone: (46) 3225-1246

Reconheço por VERDADEIRA as assinaturas de FABRICIO DA SILVA DUTRA e ALESSANDRA REGINA DA SILVA DUTRA
16737E Palo Branco-PR, 16 de novembro de 2017, 13:25:52h.
Emolumentos: R\$115,00 (VRC 43,60), Funes: R\$3,96 e Ode: R\$68,73
Em Teste da Verdade: ANDRESSA MARCHIONI OLIVEIRA -
Escritora

Selo Digital N° CZNDw.RK1m.Zyq8F-TxAnn.JdLoo
confirma em http://www.portal.com.br

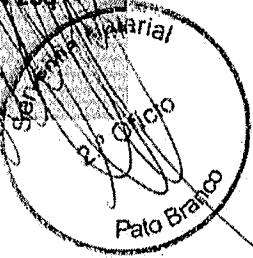

Ana Luiza Arruda Leite Polaski
CPF 063.304.069-01
Juramentada



CERTIFICO O REGISTRO EM 28/11/2017 14:02 SOB N° 41208699582.
PROTOCOLO: 177491620 DE 24/11/2017. CÓDIGO DE VERIFICAÇÃO:
11704559860. NIRE: 41208699582.
DUTRAMED DISTRIBUIDORA LTDA ME

Libertad Bogus
SECRETÁRIA-GERAL
CURITIBA, 28/11/2017
www.empresafacil.pr.gov.br

REPÚBLICA FEDERATIVA DO BRASIL
OFÍCIO DO DISTRIBUIDOR E ANEXOS DA COMARCA DE PATO BRANCO - PARANÁ

Rua Maria Bueno, 284 - Trevo da Guarany
CPF: 061.104.019-00
Tel.: (46) 3224-2414
E-mail: cartoriodistribuidorpb@gmail.com
85501-560 - Pato Branco - Paraná

TITULAR: DIRSO ANTONIO VERONESE
JURAMENTADOS: DILMAR ALUIZIO VERONESE
JULIANO VERONESE

Certidão Negativa

Certifico, a pedido de parte interessada, que revendo os livros e arquivos de distribuição de FALÊNCIA E CONCORDATA, sob minha guarda neste cartório, verifiquei **NÃO CONSTAR** nenhum registro em andamento contra:

DUTRAMED DISTRIBUIDORA LTDA

CNPJ 08.435.077/0001-04, no período compreendido desde 14/12/1960, data de instalação deste cartório, até a presente data.



PATO BRANCO/PR, 31 de Janeiro de 2022

DILMAR ALUIZIO VERONESE



Custas = R\$ 38,16

Página: 0001/0001

VALIDO EM TODO TERRITÓRIO NACIONAL. QUALQUER ADULTERAÇÃO OU RASURA INVALIDA ESTE DOCUMENTO.

REPÚBLICA FEDERATIVA DO BRASIL
OFÍCIO DO DISTRIBUIDOR E ANEXOS DA COMARCA DE PATO BRANCO - PARANÁ

Rua Maria Bueno, 284 - Trevo da Guarany
CPF: 061.104.019-00
Tel.: (46) 3224-2414
E-mail: cartoriodistribuidorpb@gmail.com
85501-560 - Pato Branco - Paraná

TITULAR: DIRSO ANTONIO VERONESE
JURAMENTADOS: DILMAR ALUIZIO VERONESE
JULIANO VERONESE

Certidão Negativa

Certifico, a pedido de parte interessada, que revendo os livros e arquivos de distribuição de RECUPERAÇÃO JUDICIAL E EXTRAJUDICIAL, sob minha guarda neste cartório, verifiquei **NÃO CONSTAR** nenhum registro em andamento contra:

DUTRAMED DISTRIBUIDORA LTDA

CNPJ 08.435.077/0001-04, no período compreendido desde 14/12/1960, data de instalação deste cartório, até a presente data.



PATO BRANCO/PR, 31 de Janeiro de 2022

DILMAR ALUIZIO VERONESE



Custas = R\$ 38,16

Página 0001/0001

VÁLIDO EM TODO TERRITÓRIO NACIONAL. QUALQUER ADULTERAÇÃO OU RASURA INVALIDA ESTE DOCUMENTO

R
D
K



REPÚBLICA FEDERATIVA DO BRASIL

CADASTRO NACIONAL DA PESSOA JURÍDICA

NÚMERO DE INSCRIÇÃO 08.435.077/0001-04 MATRIZ	COMPROVANTE DE INSCRIÇÃO E DE SITUAÇÃO CADASTRAL	DATA DE ABERTURA 10/11/2006
--	---	---------------------------------------

NOME EMPRESARIAL DUTRAMED DISTRIBUIDORA LTDA
--

TÍTULO DO ESTABELECIMENTO (NOME DE FANTASIA) DUTRAMED DISTRIBUIDORA	PORTE ME
---	--------------------

CÓDIGO E DESCRIÇÃO DA ATIVIDADE ECONÔMICA PRINCIPAL 46.45-1-01 - Comércio atacadista de instrumentos e materiais para uso médico, cirúrgico, hospitalar e de laboratórios

CÓDIGO E DESCRIÇÃO DAS ATIVIDADES ECONÔMICAS SECUNDÁRIAS 46.46-0-01 - Comércio atacadista de cosméticos e produtos de perfumaria 46.46-0-02 - Comércio atacadista de produtos de higiene pessoal 47.73-3-00 - Comércio varejista de artigos médicos e ortopédicos 47.72-5-00 - Comércio varejista de cosméticos, produtos de perfumaria e de higiene pessoal 47.89-0-05 - Comércio varejista de produtos saneantes domissanitários
--

CÓDIGO E DESCRIÇÃO DA NATUREZA JURÍDICA 206-2 - Sociedade Empresária Limitada

LOGRADOURO R ITACOLOMI	NÚMERO 1831	COMPLEMENTO SALA A
----------------------------------	-----------------------	------------------------------

CEP 85.502-070	BAIRRO/DISTRITO AMADORI	MUNICÍPIO PATO BRANCO	UF PR
--------------------------	-----------------------------------	---------------------------------	-----------------

ENDEREÇO ELETRÔNICO DUTRAMED@DUTRAMED.COM.BR	TELEFONE (46) 3224-1222/ (46) 3225-0131
--	---

ENTE FEDERATIVO RESPONSÁVEL (EFR) *****
--

SITUAÇÃO CADASTRAL ATIVA	DATA DA SITUAÇÃO CADASTRAL 10/11/2006
------------------------------------	---

MOTIVO DE SITUAÇÃO CADASTRAL

SITUAÇÃO ESPECIAL *****	DATA DA SITUAÇÃO ESPECIAL *****
----------------------------	------------------------------------

Aprovado pela Instrução Normativa RFB nº 1.863, de 27 de dezembro de 2018.

Emitido no dia 14/01/2022 às 15:03:57 (data e hora de Brasília).

Página: 1/1

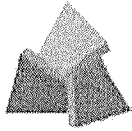

**RECEITA
ESTADUAL DO
PARANÁ**



Comprovante de Inscrição Cadastral - CICAD

Inscrição no CAD/ICMS	Inscrição CNPJ	Início das Atividades
90390053-92	08.435.077/0001-04	11/2006

Empresa / Estabelecimento

Nome Empresarial **DUTRAMED DISTRIBUIDORA LTDA - ME**
 Título do Estabelecimento **DUTRAMED DISTRIBUIDORA**
 Endereço do Estabelecimento **RUA ITACOLOMI, 1831, SL A - AMADORI - CEP 85502-070**
FONE: (46) 3224-1222
 Município de Instalação **PATO BRANCO - PR, DESDE 12/2009**
(Estabelecimento Matriz)

Qualificação

Situação Atual **ATIVO - SIMPLES NACIONAL / SIMPLES NACIONAL - DIA 03 DO MES+2, DESDE 06/2021**
 Natureza Jurídica **206-2 - SOCIEDADE EMPRESÁRIA LTDA**
 Atividade Econômica Principal do Estabelecimento **4645-1/01 - COMERCIO ATACADISTA DE INSTRUMENTOS E MATERIAIS PARA USO MEDICO, CIRURGICO, HOSPITALAR E DE LABORATORIOS**
4645-1/03 - COMERCIO ATACADISTA DE PRODUTOS ODONTOLOGICOS
4646-0/01 - COMERCIO ATACADISTA DE COSMETICOS E PRODUTOS DE PERFUMARIA
 Atividade(s) Econômica(s) Secundária(s) do Estabelecimento **4646-0/02 - COMERCIO ATACADISTA DE PRODUTOS DE HIGIENE PESSOAL**
4773-3/00 - COMERCIO VAREJISTA DE ARTIGOS MEDICOS E ORTOPEDICOS

Quadro Societário

Tipo	Inscrição	Nome Completo / Nome Empresarial	Qualificação
CPF	036.195.299-65	FABRICIO DA SILVA DUTRA	SÓCIO-ADMINISTRADOR
CPF	038.303.119-23	ALESSANDRA REGINA DA SILVA DUTRA	SÓCIO

Este CICAD tem validade até 13/02/2022.



Estado do Paraná
Secretaria de Estado da Fazenda
Receita Estadual do Paraná

CAD/ICMS Nº 90390053-92

Emitido Eletronicamente via Internet
14/01/2022 15:26:39

Dados transmitidos de forma segura
Tecnologia CELEPAR

Os dados cadastrais deste estabelecimento poderão ser confirmados via Internet www.fazenda.pr.gov.br



MINISTÉRIO DA FAZENDA
Secretaria da Receita Federal do Brasil
Procuradoria-Geral da Fazenda Nacional

**CERTIDÃO POSITIVA COM EFEITOS DE NEGATIVA DE DÉBITOS RELATIVOS AOS TRIBUTOS
FEDERAIS E À DÍVIDA ATIVA DA UNIÃO**

Nome: DUTRAMED DISTRIBUIDORA LTDA
CNPJ: 08.435.077/0001-04

Ressalvado o direito de a Fazenda Nacional cobrar e inscrever quaisquer dívidas de responsabilidade do sujeito passivo acima identificado que vierem a ser apuradas, é certificado que:

1. constam débitos administrados pela Secretaria da Receita Federal do Brasil (RFB) com exigibilidade suspensa nos termos do art. 151 da Lei nº 5.172, de 25 de outubro de 1966 - Código Tributário Nacional (CTN), ou objeto de decisão judicial que determina sua desconsideração para fins de certificação da regularidade fiscal, ou ainda não vencidos; e
2. constam nos sistemas da Procuradoria-Geral da Fazenda Nacional (PGFN) débitos inscritos em Dívida Ativa da União (DAU) com exigibilidade suspensa nos termos do art. 151 do CTN, ou garantidos mediante bens ou direitos, ou com embargos da Fazenda Pública em processos de execução fiscal, ou objeto de decisão judicial que determina sua desconsideração para fins de certificação da regularidade fiscal.

Conforme disposto nos arts. 205 e 206 do CTN, este documento tem os mesmos efeitos da certidão negativa.

Esta certidão é válida para o estabelecimento matriz e suas filiais e, no caso de ente federativo, para todos os órgãos e fundos públicos da administração direta a ele vinculados. Refere-se à situação do sujeito passivo no âmbito da RFB e da PGFN e abrange inclusive as contribuições sociais previstas nas alíneas 'a' a 'd' do parágrafo único do art. 11 da Lei nº 8.212, de 24 de julho de 1991.

A aceitação desta certidão está condicionada à verificação de sua autenticidade na Internet, nos endereços <<http://rfb.gov.br>> ou <<http://www.pgfn.gov.br>>.

Certidão emitida gratuitamente com base na Portaria Conjunta RFB/PGFN nº 1.751, de 2/10/2014.

Emitida às 10:23:10 do dia 01/09/2021 <hora e data de Brasília>.

Válida até 28/02/2022.

Código de controle da certidão: **61AE.5F34.E1AB.A3F9**

Qualquer rasura ou emenda invalidará este documento.

R P



Estado do Paraná
Secretaria de Estado da Fazenda
Receita Estadual do Paraná

1273_R

Certidão Negativa

de Débitos Tributários e de Dívida Ativa Estadual
Nº 025972012-68

Certidão fornecida para o CNPJ/MF: **08.435.077/0001-04**
Nome: **DUTRAMED DISTRIBUIDORA LTDA - ME**

Ressalvado o direito da Fazenda Pública Estadual inscrever e cobrar débitos ainda não registrados ou que venham a ser apurados, certificamos que, verificando os registros da Secretaria de Estado da Fazenda, constatamos não existir pendências em nome do contribuinte acima identificado, nesta data.

Obs.: Esta Certidão engloba todos os estabelecimentos da empresa e refere-se a débitos de natureza tributária e não tributária, bem como ao descumprimento de obrigações tributárias acessórias.

Válida até 25/05/2022 - Fornecimento Gratuito

A autenticidade desta certidão deverá ser confirmada via Internet
www.fazenda.pr.gov.br

R P

CR



MUNICÍPIO DE

PATO BRANCO

**SECRETARIA MUNICIPAL
DE ADMINISTRAÇÃO E FINANÇAS**

DIVISÃO DE FISCALIZAÇÃO E TRIBUTAÇÃO

CERTIDÃO NEGATIVA DE TRIBUTOS MUNICIPAIS - CONTRIBUINTE

CÓDIGO.....: 8435077000104
NOME.....: DUTRAMED DISTRIBUIDORA LTDA ME
CNPJ/CPF...: 08.435.077/0001-04
ENDEREÇO...: ITACOLOMI , 1831 - AMADORI
CEP.....: 85502070
MUNICÍPIO.: PATO BRANCO UF: PR

FINALIDADE: Consulta de Débitos

Certificamos para os devidos fins que de conformidade com as informações prestadas pelos órgãos competentes desta Prefeitura no cadastro de contribuinte do sujeito passivo acima identificado, é CERTIFICADO QUE NÃO CONSTAM DÉBITOS PENDENTES referente a Tributos Municipais inscritos ou não em Dívida Ativa, até a presente data.

A Fazenda Municipal reserva-se o direito de cobrar Dívidas posteriormente constatadas, mesmo referente a períodos compreendidos nesta CERTIDÃO.

A presente certidão está condicionada à verificação de sua autenticidade na Internet, no endereço <<http://www.patobranco.pr.gov.br>> ou através do QR Code com os dados abaixo:

Emitida em: 23/11/2021.
Válida até: 21/02/2022.
Ano da Certidão.....: 2021
Número da certidão.....: 0162215
Código de autenticidade da certidão: 732537106732537



Certidão emitida no Portal do Cidadão, com base na Lei Municipal.

Pato Branco - PR em, 23 de Novembro de 2021.

ATENÇÃO: QUALQUER RASURA OU EMENDA INVALIDARÁ ESTE DOCUMENTO.

lx

[Voltar](#)[Imprimir](#)

Certificado de Regularidade do FGTS - CRF

Inscrição: 08.435.077/0001-04

Razão Social: DUTRAMED DISTRIBUIDORA LTDA

Endereço: R ITACOLOMI 1831 SALA A / AMADORI / PATO BRANCO / PR / 85502-070

A Caixa Econômica Federal, no uso da atribuição que lhe confere o Art. 7, da Lei 8.036, de 11 de maio de 1990, certifica que, nesta data, a empresa acima identificada encontra-se em situação regular perante o Fundo de Garantia do Tempo de Serviço - FGTS.

O presente Certificado não servirá de prova contra cobrança de quaisquer débitos referentes a contribuições e/ou encargos devidos, decorrentes das obrigações com o FGTS.

Validade: 19/01/2022 a 17/02/2022

Certificação Número: 2022011915421966367204

Informação obtida em 25/01/2022 14:07:52

A utilização deste Certificado para os fins previstos em Lei esta condicionada a verificação de autenticidade no site da Caixa:
www.caixa.gov.br

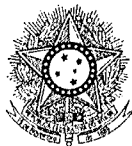

PODER JUDICIÁRIO
JUSTIÇA DO TRABALHO

CERTIDÃO NEGATIVA DE DÉBITOS TRABALHISTAS

Nome: DUTRAMED DISTRIBUIDORA LTDA (MATRIZ E FILIAIS)
CNPJ: 08.435.077/0001-04
Certidão n°: 2860599/2022
Expedição: 24/01/2022, às 15:55:25
Validade: 22/07/2022 - 180 (cento e oitenta) dias, contados da data de sua expedição.

Certifica-se que **DUTRAMED DISTRIBUIDORA LTDA (MATRIZ E FILIAIS)**, inscrito(a) no CNPJ sob o n° **08.435.077/0001-04**, **NÃO CONSTA** do Banco Nacional de Devedores Trabalhistas.

Certidão emitida com base no art. 642-A da Consolidação das Leis do Trabalho, acrescentado pela Lei n° 12.440, de 7 de julho de 2011, e na Resolução Administrativa n° 1470/2011 do Tribunal Superior do Trabalho, de 24 de agosto de 2011.

Os dados constantes desta Certidão são de responsabilidade dos Tribunais do Trabalho e estão atualizados até 2 (dois) dias anteriores à data da sua expedição.

No caso de pessoa jurídica, a Certidão atesta a empresa em relação a todos os seus estabelecimentos, agências ou filiais.

A aceitação desta certidão condiciona-se à verificação de sua autenticidade no portal do Tribunal Superior do Trabalho na Internet (<http://www.tst.jus.br>).

Certidão emitida gratuitamente.

INFORMAÇÃO IMPORTANTE

Do Banco Nacional de Devedores Trabalhistas constam os dados necessários à identificação das pessoas naturais e jurídicas inadimplentes perante a Justiça do Trabalho quanto às obrigações estabelecidas em sentença condenatória transitada em julgado ou em acordos judiciais trabalhistas, inclusive no concernente aos recolhimentos previdenciários, a honorários, a custas, a emolumentos ou a recolhimentos determinados em lei; ou decorrentes de execução de acordos firmados perante o Ministério Público do Trabalho ou Comissão de Conciliação Prévia.

P

4



EDITAL DE PREGÃO Nº 002/2022
PROCESSO ADMINISTRATIVO Nº 002/2022
MODALIDADE: PREGÃO ELETRÔNICO
TIPO: MENOR PREÇO UNITÁRIO POR ITEM

OBJETO: contratação de empresa para fornecimento de material médico hospitalar

ANEXO – III

DECLARAÇÃO UNIFICADA

À pregoeira e equipe de apoio

Pelo presente instrumento, a empresa Dutramed Distribuidora Ltda – ME, CNPJ nº 08.435.077/0001-04, com sede na Rua Itacolomi, 1831 – Amadori, CEP: 85502-070, Pato Branco – PR, através de seu representante legal infra-assinado, que:

- 1) Declaramos, para os fins do disposto no inciso V do art. 27 da Lei n.º 8.666/93, acrescido pela Lei n.º 9.854/99, que não empregamos menores de 18 (dezoito) anos em trabalho noturno, perigoso ou insalubre e não empregamos menores de 16 (dezesesseis) anos. Ressalva ainda, que, caso empregue menores na condição de aprendiz (a partir de 14 anos, deverá informar tal situação no mesmo documento).
- 2) Declaramos, sob as penas da lei, que a empresa não foi declarada inidônea para licitar ou contratar com a Administração Pública.
- 3) Declaramos para os devidos fins de direito, na qualidade de Proponente dos procedimentos licitatórios, instaurados por este Município, que o responsável legal da empresa é o Sr. Fabrício da Silva Dutra, Portador do RG sob nº. 3647053 – SSP/SC, CPF nº 036.195.299-65, cuja função/cargo é Sócio Administrador, **responsável pela assinatura da Ata de Registro de Preços.**
- 4) Declaramos para os devidos fins que **NENHUM** sócio desta empresa exerce cargo ou função pública impeditiva de relacionamento comercial com a Administração Pública.

0800 643 1331
(46) 3224 1331

Rua Itacolomi, 1831 | B. Amadori
Pato Branco | PR | CEP 85.502-070
CNPJ 08.435.077/0001-04

www.dutramed.com.br



- 5) Declaramos de que a empresa não contratará empregados com incompatibilidade com as autoridades contratantes ou ocupantes de cargos de direção ou de assessoramento até o terceiro grau, na forma da Súmula Vinculante nº 013 do STF (Supremo Tribunal Federal).
- 6) Declaramos para os devidos fins que em caso de qualquer comunicação futura referente a este processo licitatório, bem como em caso de eventual contratação, **concordo que a Ata de Registro de Preços** seja encaminhada para o seguinte endereço:

E-mail: fabricao@dutramed.com.br
Telefone: (46) 3224-1331.

- 7) Caso altere o citado e-mail ou telefone comprometo-me em protocolizar pedido de alteração junto ao Sistema de Protocolo deste Município, sob pena de ser considerado como intimado nos dados anteriormente fornecidos.
- 8) Nomeamos e constituímos o senhor Fabrício da Silva Dutra, portador do CPF/MF sob nº 036.195.299-65, para ser o responsável para acompanhar a execução da **Ata de Registro de Preços**, referente ao Pregão Eletrônico n.º 002/2022 e todos os atos necessários ao cumprimento das obrigações contidas no instrumento convocatório, seus Anexos e na Ata de Registro de Preços/Contrato.

Pato Branco, 04 de fevereiro de 2022.

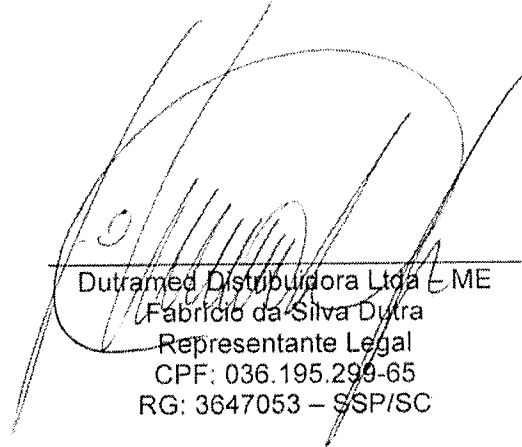

Dutramed Distribuidora Ltda - ME
Fabrício da Silva Dutra
Representante Legal
CPF: 036.195.299-65
RG: 3647053 - SSP/SC



Dutramed

Distribuidora

EDITAL DE PREGÃO Nº 002/2022
PROCESSO ADMINISTRATIVO Nº 002/2022
MODALIDADE: PREGÃO ELETRÔNICO
TIPO: MENOR PREÇO UNITÁRIO POR ITEM

OBJETO: contratação de empresa para fornecimento de material médico hospitalar.

ANEXO – IV

DECLARAÇÃO DE ENQUADRAMENTO – ME/EPP

Pelo presente instrumento, a empresa Dutramed Distribuidora Ltda – ME, CNPJ nº 08.435.077/0001-04, com sede na Rua Itacolomi, 1831 – Amadori, CEP: 85502-070, Pato Branco – PR, através de seu representante legal infra-assinado, declara, sob as penas do artigo 299 do Código Penal, que se enquadra na situação de microempresa, empresa de pequeno porte ou cooperativa, nos termos da Lei Complementar nº 123/06, alterada pela Lei Complementar nº 147/14, bem assim que inexistem fatos supervenientes que conduzam ao seu desenquadramento desta situação.

Pato Branco, 04 de fevereiro de 2022.

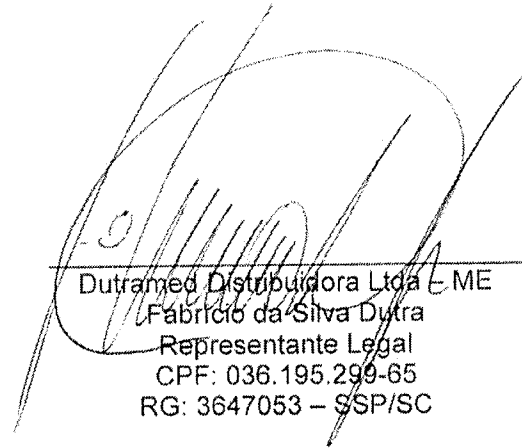
Dutramed Distribuidora Ltda – ME
Fabrício da Silva Dutra
Representante Legal
CPF: 036.195.299-65
RG: 3647053 – SSP/SC

ℓ P

ℓ



Governo do Estado do Paraná
Secretaria da Micro e Pequena Empresa
Junta Comercial do Estado do Paraná



CERTIDÃO SIMPLIFICADA

Sistema Nacional de Registro de Empresas Mercantis - SINREM

Certificamos que as informações abaixo constam dos documentos arquivados
nesta Junta Comercial e são vigentes na data da sua expedição.

Nome Empresarial: DUTRAMED DISTRIBUIDORA LTDA - ME		Protocolo: PRC2209837440			
Natureza Jurídica: Sociedade Empresária Limitada					
NIRE (Sede) 41208699582	CNPJ 08.435.077/0001-04	Data de Ato Constitutivo 10/11/2006	Início de Atividade 10/11/2006		
Endereço Completo Rua ITACOLOMI, Nº 1831, SALA A, AMADORI - Pato Branco/PR - CEP 85502-070					
Objeto Social COMÉRCIO ATACADISTA, VAREJISTA E DISTRIBUIDORA DE ARTIGOS E INSTRUMENTOS PARA USO MEDICO CIRÚRGICO, HOSPITALAR E DE LABORATÓRIOS; COMÉRCIO ATACADISTA, VAREJISTA E DISTRIBUIDORA DE PRODUTOS SANEANTES DOMISSANITÁRIOS; COMÉRCIO ATACADISTA, VAREJISTA E DISTRIBUIDORA DE COSMÉTICOS, PRODUTOS DE PERFUMARIA E DE HIGIENE PESSOAL; COMÉRCIO ATACADISTA, VAREJISTA E DISTRIBUIDORA DE PRODUTOS ODONTOLÓGICOS E VENDAS PELA INTERNET.					
Capital Social R\$ 95.000,00 (noventa e cinco mil reais) Capital Integralizado R\$ 95.000,00 (noventa e cinco mil reais)		Porte ME (Microempresa)	Prazo de Duração Indeterminado		
Dados do Sócio					
Nome ALESSANDRA REGINA DA SILVA DUTRA	CPF/CNPJ 038.303.119-23	Participação no capital R\$ 47.500,00	Espécie de sócio Sócio	Administrador N	Término do mandato Indeterminado
Nome FABRÍCIO DA SILVA DUTRA	CPF/CNPJ 036.195.299-65	Participação no capital R\$ 47.500,00	Espécie de sócio Sócio	Administrador S	Término do mandato Indeterminado
Dados do Administrador					
Nome FABRÍCIO DA SILVA DUTRA	CPF 036.195.299-65	Término do mandato Indeterminado			
Último Arquivamento		Ato/eventos		Situação	
Data 28/11/2017	Número 20177538295	315 / 315 - ENQUADRAMENTO DE MICROEMPRESA		ATIVA Status SEM STATUS	

Esta certidão foi emitida automaticamente em 20/01/2022, às 16:15:58 (horário de Brasília).
Se impressa, verificar sua autenticidade no <https://www.empresafacil.pr.gov.br>, com o código **OSCOABVZ**.



PRC2209837440

LEANDRO MARCOS RAYSEL BISCAIA
Secretário Geral



PREFEITURA DE
PATO BRANCO

Secretaria de Saúde
Divisão de Vigilância Sanitária

A Secretaria Municipal de Saúde, de acordo com a Lei nº 1341/94 de 07 de dezembro de 1994, alterada pela Lei nº 1483/96 de 23 de agosto de 1996 e Decreto Municipal nº 3449/98 de 22 de junho de 1998, concede a presente

LICENÇA SANITÁRIA

RAZÃO SOCIAL: DUTRAMED DISTRIBUIDORA LTDA ME EXERCÍCIO: 2021

CNPJ: 08.435.077/0001-04 ÁREA CONSTRUÍDA: 90 m²

ENDEREÇO: RUA ITACOLOMI 1831 SALA A

BAIRRO: AMADORI

RAMO DE ATIVIDADE: COMÉRCIO ATACADISTA DE COSMÉTICOS E PERFUMARIA, COMÉRCIO ATACADISTA DE PRODUTOS DE HIGIENE PESSOAL, COMÉRCIO VAREJISTA DE ARTIGOS MÉDICOS E ORTOPÉDICOS, COMÉRCIO VAREJISTA DE PRODUTOS SANEANTES DOMISSANITÁRIOS, COMÉRCIO VAREJISTA DE COSMÉTICOS, PRODUTOS DE PERFUMARIA E HIGIENE PESSOAL e COMÉRCIO ATACADISTA DE

GRAU DE RISCO: RISCO 2

RESPONSÁVEL TÉCNICO: MONIZE ANDREIA THOME Nº REG CONSELHO: 440737 / COREN /

DATA DE VISTORIA: 22/06/2021 Nº DE LICENÇA: 2810

DATA DE VENCIMENTO: 22/06/2022

RESPONSÁVEL PELA INSPEÇÃO

Luci ...
Farmacêutica
SRF 21473

Cirlei C. Wagner dos Santos
Chefe da Vigilância Sanitária
Port. 616/2014

COORD. DIVISÃO DE VIGILÂNCIA SANITÁRIA

Pato Branco

PREFEITURA MUNICIPAL

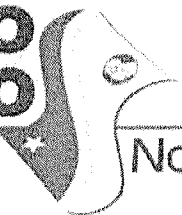

Nossa Terra

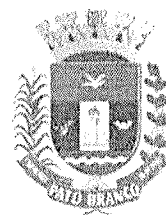

PREFEITURA MUNICIPAL DE PATO BRANCO

ALVARÁ DE LICENÇA

PARA: LOCALIZACAO E FUNCIONAMENTO	
NOME/RAZAO SOCIAL: DUTRAMED DISTRIBUIDORA LTDA ME	
ENDEREÇO: RUA ITACOLÔMI 1831	
ATIVIDADE: Comércio atacadista de instrumentos e materiais para uso médico, cirúrgico, hospitalar e de lab Comércio atacadista de produtos odontológicos Comércio atacadista de cosméticos e produtos de perfumaria	
CNPJ/CPF: 08.435.077/0001-04	AREA ÚTIL: 50,00
ALVARÁ: 445/2011	PROCESSO Nº: 266538
DATA EXPEDIÇÃO: 14/06/2011	CADASTRO CONTRIBUINTE: 2665380

O PRESENTE ALVARÁ DE LICENÇA DEVERÁ SER EXPOSTO EM LOCAL VISÍVEL DE FÁCIL ACESSO A FISCALIZAÇÃO

Cristiano Werner
 Prefeitura Municipal de Pato Branco
Cristiano Werner Ferreira Primo
 Coordenador de Tributação e Fiscalização
 Secretaria de Finanças

Rua Caramuru, 271 - Centro - Fone/Fax: (46) 3220-1544

P
R

4



ANEXO

EMPRESA: RAF DISTRIBUIDORA DE PRODUTOS HOSPITALARES LTDA EPP
 ENDEREÇO: RUA URSULA DA FONTE S/N- QUADRA 05, LOTE 22, GALPAO 09
 BAIRRO: JARDIM BELO HORIZONTE CEP: 42700000 - LAURO DE FREITAS/BA
 CNPJ: 11.164.073/0001-35
 PROCESSO: 25351.284575/2010-13 AUTORIZ/MS: 1.08585.1
 ATIVIDADE/CLASSE
 ARMAZENAR: MEDICAMENTO
 DISTRIBUIR: MEDICAMENTO
 EXPEDIR: MEDICAMENTO
 EMPRESA: TORRES VALPORTO COMERCIO E DISTRIBUICAO DE PRODUTOS MEDICOS LTDA ME
 ENDEREÇO: RUA AURELIO VALPORTO, 231, LOTE 01 PAL 28440
 BAIRRO: MARECHAL HERMES CEP: 21555560 - RIO DE JANEIRO/RJ
 CNPJ: 11.226.885/0001-68
 PROCESSO: 25351.066488/2011-19 AUTORIZ/MS: 1.08752.8
 ATIVIDADE/CLASSE
 ARMAZENAR: MEDICAMENTO
 DISTRIBUIR: MEDICAMENTO
 EXPEDIR: MEDICAMENTO
 EMPRESA: PRATA DISTRIBUIDORA DE PRODUTOS HOSPITALARES LTDA
 ENDEREÇO: Rua Joaquim Bandeira da Costa, 220 B
 BAIRRO: Vila Três Irmãos CEP: 13890000 - ÁGUAS DA PRAIA/SP
 CNPJ: 07.255.692/0001-68
 PROCESSO: 25351.459923/2006-19 AUTORIZ/MS: 1.06868.7
 ATIVIDADE/CLASSE
 ARMAZENAR: MEDICAMENTO
 DISTRIBUIR: MEDICAMENTO
 EXPEDIR: MEDICAMENTO
 EMPRESA: KAMPA COMÉRCIO IMPORTAÇÃO E EXPORTAÇÃO LTDA
 ENDEREÇO: RUA MINAS GERAIS 750
 BAIRRO: Vila Vargas CEP: 69900000 - RIO BRANCO/AC
 CNPJ: 04.829.352/0001-05
 PROCESSO: 25351.007655/2003-19 AUTORIZ/MS: 1.06531.1
 ATIVIDADE/CLASSE
 ARMAZENAR: MEDICAMENTO
 DISTRIBUIR: MEDICAMENTO
 EXPEDIR: MEDICAMENTO
 EMPRESA: DISTRIBUIDORA JUST IN TIME LTDA
 ENDEREÇO: RUA GUATEMALA, Nº 232
 BAIRRO: PENHA CEP: 21020170 - RIO DE JANEIRO/RJ
 CNPJ: 05.078.390/0001-36
 PROCESSO: 25351.185416/2006-33 AUTORIZ/MS: 1.06669.0
 ATIVIDADE/CLASSE
 ARMAZENAR: MEDICAMENTO
 DISTRIBUIR: MEDICAMENTO
 EXPEDIR: MEDICAMENTO
 EMPRESA: MEDFARMACY HOSPITALAR LTDA
 ENDEREÇO: rua jovino do 6 sobrinho, 40
 BAIRRO: mirante CEP: 58407685 - CAMPINA GRANDE/PB
 CNPJ: 10.806.118/0001-65
 PROCESSO: 25351.035184/2010-43 AUTORIZ/MS: 1.08189.4
 ATIVIDADE/CLASSE
 ARMAZENAR: MEDICAMENTO
 DISTRIBUIR: MEDICAMENTO
 EXPEDIR: MEDICAMENTO
 EMPRESA: DISTRIBUIDORA DE PRODUTOS FARMACÊUTICOS HOSPITALARES LTDA
 ENDEREÇO: RUA RODOLFO CHERMONT, Nº 40 - PASSAGEM SÃO JOSÉ
 BAIRRO: MARAMBIA CEP: 66615170 - BELÉM/PA
 CNPJ: 04.234.179/0001-00
 PROCESSO: 25351.273445/2005-71 AUTORIZ/MS: 1.06376.7
 ATIVIDADE/CLASSE
 ARMAZENAR: MEDICAMENTO
 DISTRIBUIR: MEDICAMENTO
 EXPEDIR: MEDICAMENTO
 EMPRESA: NOVA ITA COMERCIO DE PRODUTOS E EQUIPAMENTOS ODONTOLÓGICOS LTDA - EPP
 ENDEREÇO: RUA DR. EDUARDO MONTEIRO, 303
 BAIRRO: JARDIM BELA VISTA CEP: 09041300 - SANTO ANDRÉ/SP
 CNPJ: 10.430.141/0001-06
 PROCESSO: 25351.714221/2009-74 AUTORIZ/MS: 1.08142.1
 ATIVIDADE/CLASSE
 ARMAZENAR: MEDICAMENTO
 DISTRIBUIR: MEDICAMENTO
 EXPEDIR: MEDICAMENTO
 EMPRESA: DISTRIBUIDORA BRINGEL LTDA
 ENDEREÇO: AVENIDA COSME FERREIRA, Nº 1877
 BAIRRO: ALEXIO CEP: 69083000 - MANAUS/AM
 CNPJ: 00.525.580/0001-30
 PROCESSO: 25009.012927/2003-94 AUTORIZ/MS: 1.05666.2
 ATIVIDADE/CLASSE
 ARMAZENAR: MEDICAMENTO
 DISTRIBUIR: MEDICAMENTO
 EXPEDIR: MEDICAMENTO
 EMPRESA: TNT MERCÚRIO CARGAS E ENCOMENDAS EXPRESSAS S/A
 ENDEREÇO: AVENIDA SERTÓRIO, Nº 6500, 1º ANDAR

Este documento pode ser verificado no endereço eletrônico <http://www.in.gov.br/autenticidade.html>, pelo código 10102012062500133

BAIRRO: SÃO SEBASTIÃO CEP: 91060590 - PORTO ALEGRE/RS
 CNPJ: 95.591.723/0001-19
 PROCESSO: 25991.006053/78 AUTORIZ/MS: 1.00741.9
 ATIVIDADE/CLASSE
 TRANSPORTAR: INSUMOS FARMACÊUTICOS/MEDICAMENTO
 EMPRESA: SANTA RITA COMERCIAL LTDA
 ENDEREÇO: RUA DIAMANTE PRETO, Nº 389
 BAIRRO: TATUAPÉ CEP: 3405000 - SÃO PAULO/SP
 CNPJ: 50.311.620/0001-10
 PROCESSO: 25001.007670/83 AUTORIZ/MS: 1.01100.0
 ATIVIDADE/CLASSE
 ARMAZENAR: MEDICAMENTO
 DISTRIBUIR: MEDICAMENTO
 EXPEDIR: MEDICAMENTO
 TRANSPORTAR: MEDICAMENTO
 EMPRESA: STOCK COMERCIAL HOSPITALAR LTDA
 ENDEREÇO: AVENIDA GOIANAZES, QUADRA 25, LOTES 11 A 26, S/N
 BAIRRO: JARDIM EL DORADO - DIMAG CEP: 74993400 - APARECIDA DE GOIÂNIA/GO
 CNPJ: 00.995.371/0001-50
 PROCESSO: 25351.000794/01-99 AUTORIZ/MS: 1.05018.4
 ATIVIDADE/CLASSE
 ARMAZENAR: MEDICAMENTO
 DISTRIBUIR: MEDICAMENTO
 EXPEDIR: MEDICAMENTO

RESOLUÇÃO - RE Nº 2.781, DE 22 DE JUNHO DE 2012

O Gerente-Geral da Gerência de Inspeção, Monitoramento da Qualidade, Controle e Fiscalização de Insumos, Medicamentos e Produtos, Propaganda e Publicidade da Agência Nacional de Vigilância Sanitária no uso de suas atribuições legais conferidas pela Portaria nº 340, de 5 de março de 2012, tendo em vista o disposto nos incisos I, II, IV e V do art. 41 e no inciso I, § 1º do art. 55 do Regulamento Interno aprovado nos termos do Anexo I da Portaria nº 354 de 11 de agosto de 2006, republicada no DOU de 21 de agosto de 2006,

considerando o disposto no inciso I do art. 41, da Portaria nº 354, de 2006, resolve:

Art. 1º Conceder Alteração na Autorização de Funcionamento de Empresas de Cosméticos constantes no anexo desta resolução.

Art. 2º Esta Resolução entra em vigor na data de sua publicação.

BRUNO GONCALVES ARAUJO RIOS

ANEXO

EMPRESA: ABA COSMÉTICOS INDÚSTRIA E COMÉRCIO LTDA
 ENDEREÇO: RUA MARECHAL CASTELO BRANCO, 462
 BAIRRO: JARDIM TRES MARIAS CEP: 06790070 - TABOÃO DA SERRA/SP
 CNPJ: 03.935.239/0001-41
 PROCESSO: 25351.039129/01-68 AUTORIZ/MS: 2.03295.6
 ATIVIDADE/CLASSE
 DISTRIBUIR: COSMÉTICO/PERFUMES/PRODUTOS DE HIGIENE
 EMBALAR: COSMÉTICO/PERFUMES/PRODUTOS DE HIGIENE
 EXPEDIR: COSMÉTICO/PERFUMES/PRODUTOS DE HIGIENE
 EXPORTAR: COSMÉTICO/PERFUMES/PRODUTOS DE HIGIENE
 FABRICAR: COSMÉTICO/PERFUMES/PRODUTOS DE HIGIENE
 FRACIONAR: COSMÉTICO/PERFUMES/PRODUTOS DE HIGIENE
 IMPORTAR: COSMÉTICO/PERFUMES/PRODUTOS DE HIGIENE
 REEMBALAR: COSMÉTICO/PERFUMES/PRODUTOS DE HIGIENE

RESOLUÇÃO - RE Nº 2.782, DE 22 DE JUNHO DE 2012

O Gerente-Geral da Gerência de Inspeção, Monitoramento da Qualidade, Controle e Fiscalização de Insumos, Medicamentos e Produtos, Propaganda e Publicidade da Agência Nacional de Vigilância Sanitária no uso de suas atribuições legais conferidas pela Portaria nº 340, de 5 de março de 2012, tendo em vista o disposto nos incisos I, II, IV e V do art. 41 e no inciso I, § 1º do art. 55 do Regulamento Interno aprovado nos termos do Anexo I da Portaria nº 354 de 11 de agosto de 2006, republicada no DOU de 21 de agosto de 2006,

considerando o disposto no inciso I do art. 41, da Portaria nº 354, de 2006, resolve:

Art. 1º Conceder Autorização de Funcionamento para Empresas de Cosméticos, constantes no anexo desta Resolução.

Art. 2º Esta Resolução entra em vigor na data de sua publicação.

BRUNO GONCALVES ARAUJO RIOS

ANEXO

EMPRESA: G. T. S. DISTRIBUIÇÃO E COMERCIO DE MEDICAMENTOS LTDA - ME
 ENDEREÇO: RUA ARAGUAIA Nº 864
 BAIRRO: VILA NOVA CEP: 86025100 - LONDRINA/PR
 CNPJ: 80.400.849/0001-91
 PROCESSO: 25351.032334/2012-04 AUTORIZ/MS: 2.06284.7
 ATIVIDADE/CLASSE
 ARMAZENAR: COSMÉTICOS/PERFUMES/PRODUTOS DE HIGIENE
 DISTRIBUIR: COSMÉTICOS/PERFUMES/PRODUTOS DE HIGIENE
 EXPEDIR: COSMÉTICOS/PERFUMES/PRODUTOS DE HIGIENE
 EMPRESA: ADRIANA DA SILVA 1805728989
 ENDEREÇO: rua oradálino carrilho de castro, 31 - lote 10
 BAIRRO: estancia das painceiras CEP: 15895000 - CBDRAL/SP
 CNPJ: 13.366.641/0001-06
 PROCESSO: 25351.050790/2012-16 AUTORIZ/MS: 2.06283.3
 ATIVIDADE/CLASSE
 ARMAZENAR: COSMÉTICOS/PERFUMES/PRODUTOS DE HIGIENE
 DISTRIBUIR: COSMÉTICOS/PERFUMES/PRODUTOS DE HIGIENE
 EMBALAR: COSMÉTICOS/PERFUMES/PRODUTOS DE HIGIENE
 EXPEDIR: COSMÉTICOS/PERFUMES/PRODUTOS DE HIGIENE
 FABRICAR: COSMÉTICOS/PERFUMES/PRODUTOS DE HIGIENE
 FRACIONAR: COSMÉTICOS/PERFUMES/PRODUTOS DE HIGIENE
 REEMBALAR: COSMÉTICOS/PERFUMES/PRODUTOS DE HIGIENE
 EMPRESA: UNIÃO DOS ENTREGADORES DE MEDICAMENTOS LTDA - ME
 ENDEREÇO: AVENIDA DOUTOR BEZERRA DE MENEZES, 480
 BAIRRO: NOVA ERA CEP: 36087020 - JUIZ DE FORA/MG
 CNPJ: 13.657.813/0001-09
 PROCESSO: 25351.032343/2012-91 AUTORIZ/MS: 2.06282.0
 ATIVIDADE/CLASSE
 TRANSPORTAR: COSMÉTICOS/PERFUMES/PRODUTOS DE HIGIENE

RESOLUÇÃO - RE Nº 2.783, DE 22 DE JUNHO DE 2012

O Gerente-Geral da Gerência de Inspeção, Monitoramento da Qualidade, Controle e Fiscalização de Insumos, Medicamentos e Produtos, Propaganda e Publicidade da Agência Nacional de Vigilância Sanitária no uso de suas atribuições legais conferidas pela Portaria nº 340, de 5 de março de 2012, tendo em vista o disposto nos incisos I, II, IV e V do art. 41 e no inciso I, § 1º do art. 55 do Regulamento Interno aprovado nos termos do Anexo I da Portaria nº 354 de 11 de agosto de 2006, republicada no DOU de 21 de agosto de 2006,

considerando o disposto no inciso I do art. 41, da Portaria nº 354, de 2006, resolve:

Art. 1º Conceder Autorização de Funcionamento para Empresas de Produtos para a Saúde, constantes no anexo desta resolução.

Art. 2º Esta Resolução entra em vigor na data de sua publicação.

BRUNO GONCALVES ARAUJO RIOS

ANEXO

EMPRESA: SELAZ INDÚSTRIA E COMÉRCIO DE APARELHOS BIOMECÂNICOS LTDA
 ENDEREÇO: AV SHISHIMA HIFUMI, 2911 - M. S103 - PARQUE TECNOLÓGICO
 BAIRRO: URBANOVA CEP: 12244000 - SÃO JOSÉ DOS CAMPOS/SP
 CNPJ: 12.591.651/0001-82
 PROCESSO: 25351.021670/2012-01 AUTORIZ/MS:
 P37W2H8W67M8 (8.08361.4)
 ATIVIDADE/CLASSE
 ARMAZENAR: CORRELATOS
 DISTRIBUIR: CORRELATOS
 EMBALAR: CORRELATOS
 EXPEDIR: CORRELATOS
 FABRICAR: CORRELATOS
 REEMBALAR: CORRELATOS
 EMPRESA: DUTRAMED DISTRIBUIDORA LTDA - ME
 ENDEREÇO: Rua Itacolomi 1831, Sala A
 BAIRRO: Amadori CEP: 85502070 - PATO BRANCO/PR
 CNPJ: 08.435.077/0001-04
 PROCESSO: 25351.720125/2011-19 AUTORIZ/MS:
 KWX74L1M8XWX (8.08363.1)
 ATIVIDADE/CLASSE
 ARMAZENAR: CORRELATOS
 DISTRIBUIR: CORRELATOS
 EXPEDIR: CORRELATOS
 EMPRESA: i2C Indústria e Confeção Especial para Saúde LTDA - EPP
 ENDEREÇO: Rua Dos Pioneiros, nº 408
 BAIRRO: Centro CEP: 88420000 - AGROLÂNDIA/SC
 CNPJ: 12.187.370/0001-69
 PROCESSO: 25351.723191/2011-21 AUTORIZ/MS:
 G51WLY7992M0 (8.08364.5)

Documento assinado digitalmente conforme MP nº 2.200-2 de 2001 e 24/08/2001, que institui a Infraestrutura de Chaves Públicas Brasileira - ICP-Brasil.



BAIRRO: UNIVERSITARIO CEP: 88805300 - CRICIÚMA/SC
 CNPJ: 10.612.905/0001-76
 PROCESSO: 25351.126099/2013-71 AUTORIZ/MZ:
 G7X9H6200MLW (8.09363.8)
 ATIVIDADE/CLASSE
 ARMAZENAR: CORRELATOS
 DISTRIBUIR: CORRELATOS
 EXPEDIR: CORRELATOS
 EMPRESA: Ilg transportes e locações Ltda
 ENDEREÇO: RUA CASCAIS , N 77 LOJA B E C
 BAIRRO: Penha circular CEP: 21011610 - RIO DE JANEIRO/RJ
 CNPJ: 14.405.171/0001-05
 PROCESSO: 25351.153819/2013-71 AUTORIZ/MZ:
 K91Y917M923W (8.09331.7)
 ATIVIDADE/CLASSE
 TRANSPORTAR: CORRELATOS
 EMPRESA: MARCOS IND E COMERCIO DE MOVEIS LTDA
 ENDEREÇO: rua henrique michels junior, 330
 BAIRRO: cordelões CEP: 88311715 - ITAJAÍ/SC
 CNPJ: 83.821.280/0001-26
 PROCESSO: 25351.243425/2012-72 AUTORIZ/MZ:
 L3L4H992H787 (8.09367.2)
 ATIVIDADE/CLASSE
 ARMAZENAR: CORRELATOS
 DISTRIBUIR: CORRELATOS
 EMBALAR: CORRELATOS
 EXPEDIR: CORRELATOS
 FABRICAR: CORRELATOS
 REEMBALAR: CORRELATOS
 EMPRESA: ISIS GUTERRES MOREIRA RAMOS - ME
 ENDEREÇO: RUA 15 DE JANEIRO, 379, LJ 08
 BAIRRO: CENTRO CEP: 92010300 - CANOAS/RS
 CNPJ: 08.158.687/0001-08
 PROCESSO: 25351.170477/2013-73 AUTORIZ/MZ:
 UW673X79L26M (8.09351.6)
 ATIVIDADE/CLASSE
 COMERCIALIZAR: CORRELATOS
 EMPRESA: DK VISION PRODUTOS OFTALMOLOGICOS LTDA
 ME
 ENDEREÇO: RUA DO URUGUAI 86 LOJA 001
 BAIRRO: JARAQUÁ CEP: 57022120 - MACEIÓ/AL
 CNPJ: 08.641.456/0001-42
 PROCESSO: 25351.122316/2013-73 AUTORIZ/MZ:
 UWY7XHHMH8L4 (8.09365.5)
 ATIVIDADE/CLASSE
 COMERCIALIZAR: CORRELATOS
 EMPRESA: EPIX COMERCIO IMPORTADORA E EXPORTADORA
 LTDA ME
 ENDEREÇO: RUA SALVADOR PADILHA GIMENES, 195 SL 4
 BAIRRO: VILA SANTA MARIA CEP: 02562130 - SÃO PAULO/SP
 CNPJ: 15.622.537/0001-60
 PROCESSO: 25351.134077/2013-74 AUTORIZ/MZ:
 U53H4L760H4W (8.09362.4)
 ATIVIDADE/CLASSE
 ARMAZENAR: CORRELATOS
 EXPEDIR: CORRELATOS
 IMPORTAR: CORRELATOS
 EMPRESA: D. M. SOBRAL VALENTE & CIA LTDA - ME
 ENDEREÇO: R 45 C BRANCO II, 18
 BAIRRO: PARQUE 10 CEP: 69055630 - MANAUS/AM
 CNPJ: 05.492.895/0001-42
 PROCESSO: 25351.129303/2013-75 AUTORIZ/MZ:
 PHM4H0XHH462 (8.09319.7)
 ATIVIDADE/CLASSE
 ARMAZENAR: CORRELATOS
 DISTRIBUIR: CORRELATOS
 EXPEDIR: CORRELATOS
 EMPRESA: MIRANORTE COMÉRCIO E SERVIÇOS LTDA-ME
 ENDEREÇO: Avenida General Aitaide Teive, 763-B
 BAIRRO: Meocajina CEP: 69304360 - BOA VISTA/RR
 CNPJ: 10.589.089/0001-27
 PROCESSO: 25351.162451/2013-80 AUTORIZ/MZ:
 P1X93H67MX6 (8.09350.2)
 ATIVIDADE/CLASSE
 ARMAZENAR: CORRELATOS
 DISTRIBUIR: CORRELATOS
 EXPEDIR: CORRELATOS
 EMPRESA: Mednex equipamentos Médicos Ltda EPP
 ENDEREÇO: Rua Purpúria 155 conjunto 15
 BAIRRO: sumarczinh CEP: 05435030 - SÃO PAULO/SP
 CNPJ: 13.319.838/0001-94
 PROCESSO: 25351.720071/2011-81 AUTORIZ/MZ: UY1L63442446
 (8.09328.8)
 ATIVIDADE/CLASSE
 ARMAZENAR: CORRELATOS
 DISTRIBUIR: CORRELATOS
 EXPEDIR: CORRELATOS
 IMPORTAR: CORRELATOS
 EMPRESA: CMF DISTRIBUIDORA DE MEDICAMENTOS LTDA
 ENDEREÇO: RUA CAPITÃO VALDEMAR DE LIMA 205 A
 BAIRRO: CENTRO CEP: 6190025 - MARACANAÚ/CE
 CNPJ: 13.414.166/0001-04
 PROCESSO: 25351.099260/2012-83 AUTORIZ/MZ:
 K33L9X38H17 (8.09321.2)
 ATIVIDADE/CLASSE
 ARMAZENAR: CORRELATOS
 DISTRIBUIR: CORRELATOS
 EXPEDIR: CORRELATOS

EMPRESA: BOTIHAUS IMPORTAÇÃO E EXPORTAÇÃO DE
 PRODUTOS MÉDICOS, FARMACÉUTICOS E HOSPITALARES
 LTDA
 ENDEREÇO: AV CORONEL MARCOS KONDER 1207 SALA
 104
 BAIRRO: CENTRO CEP: 88301303 - ITAJAÍ/SC
 CNPJ: 16.994.421/0001-15
 PROCESSO: 25351.084097/2013-85 AUTORIZ/MZ:
 U47MY62Y3W74 (8.09292.2)
 ATIVIDADE/CLASSE
 ARMAZENAR: CORRELATOS
 DISTRIBUIR: CORRELATOS
 EXPEDIR: CORRELATOS
 IMPORTAR: CORRELATOS
 EMPRESA: Mednix Comercio e Servicos de Materiais e Equip-
 mentos Hospitalar LTDA
 ENDEREÇO: AVENIDA HERMES FONTES, 382
 BAIRRO: SUISSA CEP: 49052000 - ARACAJU/SE
 CNPJ: 15.314.665/0001-47
 PROCESSO: 25351.131407/2013-88 AUTORIZ/MZ:
 GYHYX29W3YLL (8.09317.0)
 ATIVIDADE/CLASSE
 ARMAZENAR: CORRELATOS
 DISTRIBUIR: CORRELATOS
 EXPEDIR: CORRELATOS
 EMPRESA: POLYANA DISTRIBUIDORA DE MEDICAMENTOS
 LTDA. EPP
 ENDEREÇO: AVENIDA PRESIDENTE VARGAS, Nº 2980, SALA
 A
 BAIRRO: CENTRO CEP: 68740005 - CASTANHAL/PA
 CNPJ: 63.848.345/0001-10
 PROCESSO: 25351.315833/2008-89 AUTORIZ/MZ:
 11X3LH9YHX85 (8.04445.0)
 ATIVIDADE/CLASSE
 ARMAZENAR: CORRELATOS
 DISTRIBUIR: CORRELATOS
 EXPEDIR: CORRELATOS
 EMPRESA: Camilla marion pintor feliciano me
 ENDEREÇO: rua max colin, 1143 loja 05
 BAIRRO: america CEP: 49204041 - JOINVILLE/SC
 CNPJ: 05.818.520/0001-20
 PROCESSO: 25351.155872/2013-92 AUTORIZ/MZ:
 GX451YXW8765 (8.09332.1)
 ATIVIDADE/CLASSE
 ARMAZENAR: CORRELATOS
 DISTRIBUIR: CORRELATOS
 EXPEDIR: CORRELATOS
 IMPORTAR: CORRELATOS
 EMPRESA: Teknimed Brasil Ltda - ME
 ENDEREÇO: Av. Dr. Timoteo Pentecado , 4612 sala 03
 BAIRRO: Vila Galvão CEP: 07061003 - GUARULHOS/SP
 CNPJ: 14.894.029/0001-79
 PROCESSO: 25351.127909/2013-92 AUTORIZ/MZ:
 PW8YH49L3MYL (8.09364.1)
 ATIVIDADE/CLASSE
 ARMAZENAR: CORRELATOS
 DISTRIBUIR: CORRELATOS
 EXPEDIR: CORRELATOS
 EMPRESA: Camilla marion pintor feliciano me
 ENDEREÇO: rua max colin, 1143 loja 05
 BAIRRO: america CEP: 49204041 - JOINVILLE/SC
 CNPJ: 05.818.520/0001-20
 PROCESSO: 25351.155872/2013-92 AUTORIZ/MZ:
 GX451YXW8765 (8.09332.1)
 ATIVIDADE/CLASSE
 ARMAZENAR: CORRELATOS
 DISTRIBUIR: CORRELATOS
 EXPEDIR: CORRELATOS
 IMPORTAR: CORRELATOS
 EMPRESA: TOTAL MED COMÉRCIO E IMPORTAÇÃO DE PRO-
 DUTOS MEDICO HOSPITALARES LTDA.
 ENDEREÇO: Rua São Miguel, 755
 BAIRRO: Tijuca CEP: 20530420 - RIO DE JANEIRO/RJ
 CNPJ: 13.281.874/0001-06
 PROCESSO: 25351.155600/2013-92 AUTORIZ/MZ:
 P41L6V6XHRW (8.09330.3)
 ATIVIDADE/CLASSE
 ARMAZENAR: CORRELATOS
 EXPEDIR: CORRELATOS
 IMPORTAR: CORRELATOS
 EMPRESA: MED - CARE COMERCIO DE MATERIAIS MEDI-
 COS E HOSPITALARES LTDA - EPP
 ENDEREÇO: AV AGUAS DE SAO PEDRO, 67
 BAIRRO: SANTANA CEP: 02302070 - SÃO PAULO/SP
 CNPJ: 12.626.592/0001-30
 PROCESSO: 25351.156109/2013-99 AUTORIZ/MZ:
 PW7W78WY288H (8.09339.6)
 ATIVIDADE/CLASSE
 ARMAZENAR: CORRELATOS
 EXPEDIR: CORRELATOS

RESOLUÇÃO - RE Nº 1.876, DE 24 DE MAIO DE 2013

O Gerente-Geral de Inspeção, Monitoramento da Qualidade,
 Controle e Fiscalização de Insumos, Medicamentos, Produtos, Pro-
 paganda e Publicidade da Agência Nacional de Vigilância Sanitária
 no uso de suas atribuições legais conferidas pela Portaria nº 340, de
 5 de março de 2012, tendo em vista o disposto nos incisos I, II, IV e
 V do art. 41 e no inciso I, § 1º do art. 55 do Regulamento Interno
 aprovado nos termos do Anexo I da Portaria nº 354 de 11 de agosto
 de 2006, republicada no DOU de 21 de agosto de 2006,

considerando o disposto no inciso I do art. 41, da Portaria nº
 354, de 2006, resolve:
 Art. 1º Conceder Autorização de Funcionamento para Em-
 presas de Saneantes Demissinários, constantes no anexo desta Re-
 solução.
 Art. 2º Esta Resolução entra em vigor na data de sua pu-
 blicação.

BRUNO GONCALVES ARAUJO RIOS

ANEXO

EMPRESA: AMC do Brasil Ltda.
 ENDEREÇO: Rua Azevedo Ruivo, 95
 BAIRRO: Jardim Bonsucesso CEP: 07260294 - GUARULHOS/SP
 CNPJ: 05.264.539/0001-71
 PROCESSO: 25351.416526/2012-00 AUTORIZ/MZ: 3.05423.9
 ATIVIDADE/CLASSE
 ARMAZENAR: MATÉRIA-PRIMA PARA SANEANTE DOMIS.
 DISTRIBUIR: MATÉRIA-PRIMA PARA SANEANTE DOMIS.
 EXPEDIR: MATÉRIA-PRIMA PARA SANEANTE DOMIS.
 EMPRESA: JAMES TADEU FERREIRA DE ALMEIDA - ME
 ENDEREÇO: MARG RODOVIA PB 306, 001
 BAIRRO: SÃO SEBASTIÃO CEP: 34337385 - TAVARES/PB
 CNPJ: 11.436.100/0001-81
 PROCESSO: 25351.292926/2012-03 AUTORIZ/MZ: 3.05416.5
 ATIVIDADE/CLASSE
 ARMAZENAR: SANEANTE DOMIS.
 DISTRIBUIR: SANEANTE DOMIS.
 EMBALAR: SANEANTE DOMIS.
 EXPEDIR: SANEANTE DOMIS.
 FABRICAR: SANEANTE DOMIS.
 FRACIONAR: SANEANTE DOMIS.
 REEMBALAR: SANEANTE DOMIS.
 EMPRESA: MAXIMUM DO BRASIL INDÚSTRIA E COMERCIO
 DE PRODUTOS DE LIMPEZA LTDA ME
 ENDEREÇO: AV CARNEIRO DE MENDONÇA ,120
 BAIRRO: PARANGABA CEP: 60440160 - FORTALEZA/CE
 CNPJ: 15.596.652/0001-08
 PROCESSO: 25351.145898/2013-07 AUTORIZ/MZ: 3.05437.8
 ATIVIDADE/CLASSE
 ARMAZENAR: SANEANTE DOMIS.
 EMBALAR: SANEANTE DOMIS.
 EXPEDIR: SANEANTE DOMIS.
 FABRICAR: SANEANTE DOMIS.
 FRACIONAR: SANEANTE DOMIS.
 REEMBALAR: SANEANTE DOMIS.
 EMPRESA: HORTO CENTRAL MARATAIZES LTDA
 ENDEREÇO: ROD ES 490 SAFRA X MARATAIZES
 BAIRRO: MURITIBA, CANDUÉS E DUAS BARRA CEP:
 29330000 - ITAPEMIRIM/ES
 CNPJ: 39.818.737/0001-51
 PROCESSO: 25351.155861/2013-18 AUTORIZ/MZ: 3.05426.0
 ATIVIDADE/CLASSE
 ARMAZENAR: SANEANTE DOMIS.
 DISTRIBUIR: SANEANTE DOMIS.
 EXPEDIR: SANEANTE DOMIS.
 EMPRESA: ONECKKO COMERCIO ATACADISTA DE MEDICA-
 MENTOS LTDA - ME
 ENDEREÇO: RUA IMIGRANTE MELLER, 1475 - SALA 01 E
 02
 BAIRRO: UNIVERSITARIO CEP: 88805300 - CRICIÚMA/SC
 CNPJ: 10.612.905/0001-76
 PROCESSO: 25351.129305/2013-23 AUTORIZ/MZ: 3.05418.2
 ATIVIDADE/CLASSE
 ARMAZENAR: SANEANTE DOMIS.
 DISTRIBUIR: SANEANTE DOMIS.
 EXPEDIR: SANEANTE DOMIS.
 EMPRESA: CIRÚRGICA ODONTO VIDA LTDA. EPP
 ENDEREÇO: RUA ONDINA, Nº 324
 BAIRRO: VILA REDENTORA CEP: 15015205 - SÃO JOSÉ DO
 RIO PRETO/SP
 CNPJ: 09.322.594/0001-21
 PROCESSO: 25351.160207/2013-31 AUTORIZ/MZ: 3.05432.0
 ATIVIDADE/CLASSE
 ARMAZENAR: SANEANTE DOMIS.
 DISTRIBUIR: SANEANTE DOMIS.
 EXPEDIR: SANEANTE DOMIS.
 EMPRESA: DUTRAMED DISTRIBUIDORA LTDA - ME
 ENDEREÇO: Rua Itacolomi 1831, Sala A
 BAIRRO: Amadori CEP: 85502070 - PATO BRANCO/PR
 CNPJ: 08.435.077/0001-04
 PROCESSO: 25351.720167/2011-38 AUTORIZ/MZ: 3.05425.6
 ATIVIDADE/CLASSE
 ARMAZENAR: SANEANTE DOMIS.
 DISTRIBUIR: SANEANTE DOMIS.
 EXPEDIR: SANEANTE DOMIS.
 EMPRESA: Clamar Indústria e Comércio de Saneantes Ltda
 ENDEREÇO: Rua Euzébio Roque Zanichettin, 225
 BAIRRO: Integração CEP: 95350000 - NOVA ARAÇÁ/RS
 CNPJ: 11.822.258/0001-90
 PROCESSO: 25351.136696/2012-38 AUTORIZ/MZ: 3.05422.5
 ATIVIDADE/CLASSE
 ARMAZENAR: SANEANTE DOMIS.
 FABRICAR: SANEANTE DOMIS.
 EMPRESA: AVALON COMERCIO DE DESCARTAVEL E REPRE-
 SENTACOES LTDA - EPP
 ENDEREÇO: AV. GENERAL MAC ARTHUR, Nº 1852 - SALA
 02
 BAIRRO: IMBIRIBEIRA CEP: 51160280 - RECIFE/PE



1285q

Ministério da Economia
Secretaria Especial de Desburocratização, Gestão e Governo Digital
Secretaria de Gestão

Sistema de Cadastramento Unificado de Fornecedores - SICAF

Declaração

Declaramos para os fins previstos na Lei nº 8.666, de 1993, conforme documentação registrada no SICAF, que a situação do fornecedor no momento é a seguinte:

Dados do Fornecedor

CNPJ: 29.196.977/0001-08 DUNS®: 917607609
Razão Social: SORAGGE E SOSSAI MANUTENCAO E MATERIAL HOSPITALAR LTDA
Nome Fantasia:
Situação do Fornecedor: Credenciado Data de Vencimento do Cadastro: 20/01/2023
Natureza Jurídica: SOCIEDADE EMPRESÁRIA LIMITADA
MEI: Não
Porte da Empresa: Micro Empresa

Ocorrências e Impedimentos

Ocorrência: Nada Consta
Impedimento de Licitar: Nada Consta
Ocorrências Impeditivas indiretas: Nada Consta
Vínculo com "Serviço Público": Nada Consta

Níveis cadastrados:

Documento(s) assinalado(s) com "*" está(ão) com prazo(s) vencido(s).

Fornecedor possui alguma pendência no Nível de Cadastramento indicado. Verifique mais informações sobre pendências nas funcionalidades de consulta.

I - Credenciamento

II - Habilitação Jurídica (Possui Pendência)

III - Regularidade Fiscal e Trabalhista Federal

Receita Federal e PGFN	Validade:	14/04/2022
FGTS	Validade:	19/02/2022
Trabalhista (http://www.tst.jus.br/certidao)	Validade:	11/03/2022

IV - Regularidade Fiscal Estadual/Distrital e Municipal (Possui Pendência)

Receita Estadual/Distrital	Validade:	25/05/2021 (*)
Receita Municipal	Validade:	14/04/2021 (*)

V - Qualificação Técnica

VI - Qualificação Econômico-Financeira (Possui Pendência)

	Validade:	31/12/2021 (*)
--	-----------	----------------

Emitido em: 08/02/2022 14:49

CPF: 105.054.709-85 Nome: EVERTON LEANDRO CAMARGO MENDES

Ass: _____

1 de 1



Odonto Ingá
Materiais Hospitalar

Razão Social: Soragge e Sossai Manutenção e Material Hospitalar LTDA
CNPJ: 29.196.977/0001-08
Inscrição Estadual: 90848462-25
Endereço: Avenida Doutor Mario Clapier Urbinatti, 1267a JD Canada Cep:
 87.080-120
Cidade: Maringá - Paraná
Telefone/ fax: (44) 3313-5593
E-mail: odontoinga@hotmail.com
Dados bancários: Sicredi, agência: 0718, conta corrente: 12147-0

À Comissão de Licitação e Julgamento
 Prefeitura Municipal de Marmeleiro
 Estado do Paraná

Maringá, 08 de Fevereiro de 2022

Pregão Eletrônico n°. 002/2022
 Abertura: 07/02/2022 às 08:30 horas
 Validade da proposta: 60 dias.

A empresa Soragge e Sossai Manutenção e Material Hospitalar
 estabelecida na Av. Doutor Mario clapier urbinatti, 1267a
 JD. Canadá, Maringá - PR, inscrita no CNPJ sob n° : 29.196.977/0001-08
 neste ato representada por Altamir Soragge, Representante legal,
 RG: 5.121.545-1, CPF: 710.925.289-20, Endereço: Rua pioneiro Emilio lucas
 87, Maringá - PR, propõe fornecer à Prefeitura Municipal de Marmeleiro, em
 estrito cumprimento ao previsto no Edital de Pregão Eletrônico n° 002/2022,
 conforme abaixo
 discriminado:

29.196.977/0001-08

ODONTOINGÁ - MAT. HOSPITALARES
 SORAGGE E SOSSAI MANUTENÇÃO

AV. DR. MARIO C. URBINATTI, 1267 - JD. CANADÁ
 CEP: 87020-260 - MARINGÁ - PR

Odonto Ingá Materiais Hospitalar
 CNPJ 29.196.977/0001-08

Av. Dr. Mario Clapier Urbinatti - N° 1267 A
 Maringá - PR

| 44 | 3013-5593 | 44 | 92001-2577



Odonto Ingá

Materiais Hospitalar

A proponente obriga-se a cumprir todos os termos da Nota de Empenho a ser firmada com a vencedora do certame.

Prazo máximo de entrega dos materiais será de acordo com o ANEXO I do edital.

Nos preços ofertados já estão inclusos os tributos, fretes, taxas, seguros, encargos sociais, trabalhistas e todas as demais despesas necessárias à execução do objeto.

Lot e	Quantidade	Unidade	PROPOSTA COMERCIAL			Valor Total
			Especificação do Produto	Marca	Valor Unitário	
58	1	UND	DESTILADOR DE ÁGUA PARA AUTOCLAVE (utilizada em procedimento de destilação de água para uso em autoclaves de esterilização a vapor ou qualquer outra aplicação onde seja necessário utilizar água destilada. Portátil que elimine totalmente sólidos dissolvidos (minerais, metais pesados, toxinas, ou qualquer outro contaminante), Capacidade de quatro litros. Cuba interna em aço inoxidável. Compacta e de fácil	Biotron	R\$ 991,00	R\$ 991,00

29.196.977/0001-08

ODONTOINGÁ - MAT. HOSPITALARES
SORAGGE E SOSSAI MANUTENÇÃO

AV. DR. MARIO C. URBINATTI, 1267 - JD. CANADÁ
MARINGÁ - PR

Odonto Ingá Materiais Hospitalar

CNPJ 29.196.977/0001-08

Av. Dr. Mario Clapier Urbinatti - Nº 1267 A

Maringá - PR

| 44 | 3013-5593 | 44 | 92001-2577



1288r

Odonto Ingá

Materiais Hospitalar

		transporte, com vedação entre as partes mediante anel de silicone para manter a pressão interna, corpo recoberto por termoplástico, tornando-o resistente e fácil de limpar. Velocidade suficiente para suprir até quatro autoclaves de 12 litros funcionando simultaneamente (1 litro por hora). Desligamento automático quando acabar a água do reservatório interno. Abastecimento manual, não exige instalações hidráulicas		
Valor Total				R\$ 991,00

Valor Total da Proposta: Novecentos e Noventa e Um Reais.

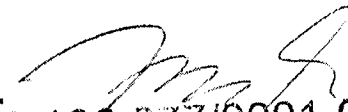
[29.196.977/0001-08]
ODONTOINGÁ - MAT. HOSPITALARES
SORAGGE E SOSSAI MANUTENÇÃO
AV. DR. MARIO C. URBINATTI, 1267 - JD. CANADÁ
[CEP 87020-260 - MARINGÁ - PR]

Odonto Ingá Materiais Hospitalar
CNPJ 29.196.977/0001-08
Av. Dr. Mario Clapier Urbinatti - Nº 1267 A
Maringá - PR
| 44 | 3013-5593 | 44 | 92001-2577

**TRIBUNAL DE CONTAS DA UNIÃO****Consulta Consolidada de Pessoa Jurídica**

Este relatório tem por objetivo apresentar os resultados consolidados de consultas eletrônicas realizadas diretamente nos bancos de dados dos respectivos cadastros. A responsabilidade pela veracidade do resultado da consulta é do Órgão gestor de cada cadastro consultado. A informação relativa à razão social da Pessoa Jurídica é extraída do Cadastro Nacional da Pessoa Jurídica, mantido pela Receita Federal do Brasil.

Consulta realizada em: 08/02/2022 18:02:06

Informações da Pessoa Jurídica:

Razão Social: **SORAGGE E SOSSAI MANUTENCAO E MATERIAL HOSPITALAR LTDA**
CNPJ: **29.196.977/0001-08**

Resultados da Consulta Eletrônica:

Órgão Gestor: **TCU**
Cadastro: **Licitantes Inidôneos**
Resultado da consulta: **Nada Consta**

Para acessar a certidão original no portal do órgão gestor, clique [AQUI](#).

Órgão Gestor: **CNJ**
Cadastro: **CNIA - Cadastro Nacional de Condenações Cíveis por Ato de Improbidade Administrativa e Inelegibilidade**
Resultado da consulta: **Nada Consta**

Para acessar a certidão original no portal do órgão gestor, clique [AQUI](#).

Órgão Gestor: **Portal da Transparência**
Cadastro: **Cadastro Nacional de Empresas Inidôneas e Suspensas**
Resultado da consulta: **Nada Consta**

Para acessar a certidão original no portal do órgão gestor, clique [AQUI](#).

Órgão Gestor: **Portal da Transparência**
Cadastro: **CNEP - Cadastro Nacional de Empresas Punidas**
Resultado da consulta: **Nada Consta**

Para acessar a certidão original no portal do órgão gestor, clique [AQUI](#).

1
P
X

Obs: A consulta consolidada de pessoa jurídica visa atender aos princípios de simplificação e racionalização de serviços públicos digitais. Fundamento legal: Lei nº 12.965, de 23 de abril de 2014, Lei nº 13.460, de 26 de junho de 2017, Lei nº 13.726, de 8 de outubro de 2018, Decreto nº 8.638 de 15, de janeiro de 2016.

(
P
A

1

ALTERAÇÃO CONTRATUAL N.º 01
TRANSFORMAÇÃO EM SOCIEDADE EMPRESÁRIA LIMITADA
VALDIR SOSSAI ASSISTÊNCIA TÉCNICA EIRELI
CNPJ – 29.196.977/0001-08

VALDIR SOSSAI, brasileiro, casado sob regime de comunhão universal de bens, empresário, nascido em 26/05/1946, portador da cédula de Identidade Civil RG sob n.º 550.144-0 SSP/PR e CPF sob n.º 045.184.979-53, residente e domiciliado na cidade de Presidente Castelo Branco – Estado do Paraná, na Rua Antenor Martins, n.º 902 – Jardim Progresso II – CEP 87.180-000, titular da **EMPRESA INDIVIDUAL DE RESPONSABILIDADE LIMITADA – EIRELI**, sob nome **VALDIR SOSSAI ASSISTÊNCIA TÉCNICA EIRELI**, que gira na cidade de Maringá – Estado do Paraná, na Rua Doutor Mário Clapier Urbinatti, n.º 1267 – Jardim Canadá – CEP 87.080-120, inscrito na Junta Comercial do Estado do Estado do Paraná, sob o NIRE 41601099889 em data de 10/05/2021 e CNPJ n.º 29.196.977/0001-08, fazendo uso do que permite o § 3º, do artigo 968, da Lei n.º 10.406/2002, com a redação alterada pelo artigo 10, da Lei Complementar n.º 128, de 19/12/2008, e Lei 12.441/11 de 11 de Julho de 2011, ora transforma seu registro de **EIRELI** em **SOCIEDADE EMPRESÁRIA LIMITADA**, uma vez que vende e transfere de maneira onerosa uma quantia de 100.000 (Cem mil) quotas no valor de R\$ 100.000,00 (Cem mil reais) a **ALTAMIR SORAGGE**, brasileiro, casado sob o regime de comunhão parcial de bens, empresário, nascido em 07/10/1970, portador da cédula de Identidade Civil RG sob n.º 5121545-1 SESP/PR, CPF sob n.º 710.925.289-20 e CNH sob n.º 00837930554 expedida pelo DETRAN/PR, residente e domiciliado na cidade de Maringá – Estado do Paraná, Rua Pioneiro Emílio Lucas, n.º 87 – Jardim Santa Alice – CEP 87.040-559 e vende e transfere de maneira onerosa a totalidade de suas quotas a **WALDNEY LUIS SOSSAI**, brasileiro, divorciado, empresário, nascido em 08/07/1973, portador da cédula de Identidade Civil RG sob n.º 98922 MT/PR, CPF sob n.º 894.029.959-00 e CNH sob n.º 01137114500 expedida pelo DETRAN/PR, residente e domiciliado na cidade de Maringá – Estado do Paraná, Rua Castro Alves, n.º 325 – Zona 06 – CEP 87.015-440; passando a constituir o tipo jurídico **SOCIEDADE EMPRESÁRIA LIMITADA**, a qual se regerá, doravante, pelo presente **CONTRATO SOCIAL**, ao qual se obrigam mutuamente todos os sócios:

CLÁUSULA PRIMEIRA

Fica transformada esta empresa em **SOCIEDADE EMPRESÁRIA LIMITADA**, sob o nome empresarial de **SORAGGE E SOSSAI MANUTENÇÃO E MATERIAL HOSPITALAR LTDA**, com sub-rogação de todos os direitos e obrigações pertinentes.

CLÁUSULA SEGUNDA

O Capital Social da sociedade é inteiramente subscrito na forma prevista neste ato na importância de R\$ 200.000,00 (Duzentos mil reais), divididos em 200.000 (Duzentas mil) quotas no valor de R\$ 1,00 (Hum real) cada uma, devidamente integralizados em moeda corrente nacional e distribuídos entre os sócios quotistas da seguinte forma:

SOCIO	QUOTAS	R\$
ALTAMIR SORAGGE	100.000	100.000,00
WALDNEY LUIS SOSSAI	100.000	100.000,00
TOTAL	200.000	200.000,00

l
P
x

2

**ALTERAÇÃO CONTRATUAL N.º 01
TRANSFORMAÇÃO EM SOCIEDADE EMPRESÁRIA LIMITADA
VALDIR SOSSAI ASSISTÊNCIA TÉCNICA EIRELI
CNPJ – 29.196.977/0001-08**

CLÁUSULA TERCEIRA

A administração da sociedade caberá a ALTAMIR SORAGGE e WALDNEY LUIS SOSSAI, com os poderes e atribuições de administrador, autorizado o uso individual do nome empresarial, vedado, no entanto, em atividades estranhas ao interesse social ou assumir obrigações seja em favor de qualquer dos quotistas ou de terceiros, bem como onerar ou alienar bens imóveis da sociedade, sem autorização do outro sócio.

Parágrafo Primeiro: Faculta-se ao administrador, atuando sempre isoladamente, constituir, em nome da sociedade, procuradores para o período determinado, devendo o instrumento de mandato especificar os atos e operações a serem praticados.

Parágrafo Segundo: Poderão ser designados não sócios, obedecendo ao disposto do Artigo 1061 da Lei nº 10.406/2002, ou seja, a designação deles dependerá da unanimidade dos sócios, enquanto o capital social não estiver integralizado, e dois terços, no mínimo, após a integralização.

CLÁUSULA QUARTA

Os Administradores declaram sob as penas da lei, de que não estão impedidos de exercerem a administração da sociedade, por lei especial, ou em virtude de condenação criminal, ou por se encontrarem sob os efeitos dela, a pena que vede, ainda que temporariamente, o acesso a cargos públicos; ou por crime falimentar, de prevaricação, peita ou suborno, concussão, peculato, ou contra a economia popular, contra o sistema financeiro nacional, contra normas de defesa da concorrência, contra as relações de consumo, fé pública, ou a propriedade.

CLÁUSULA QUINTA

A vista da modificação ora ajustada e em consonância com o que determina o art. 2.031 da Lei n.º 10.406/2002, o sócio RESOLVE, por este instrumento, atualizar e consolidar o contrato social, tornando assim sem efeito, a partir desta data as cláusulas e condições contidas no contrato primitivo que, adequado às disposições da referida Lei n.º 10.406/2002 aplicáveis a este tipo societário, passa a ter a seguinte redação:

**CONSOLIDAÇÃO DO CONTRATO SOCIAL
SORAGGE E SOSSAI MANUTENÇÃO E MATERIAL HOSPITALAR LTDA
CNPJ – 04.416.449/0001-96**

ALTAMIR SORAGGE, brasileiro, casado sob o regime de comunhão parcial de bens, empresário, nascido em 07/10/1970, portador da cédula de Identidade Civil RG sob n.º 5121545-1 SESP/PR, CPF sob n.º 710.925.289-20 e CNH sob n.º 00837930554 expedida pelo DETRAN/PR, residente e domiciliado na cidade de Maringá – Estado do Paraná, Rua Pioneiro Emilio Lucas, n.º 87 – Jardim Santa Alice – CEP 87.040-559; e WALDNEY LUIS SOSSAI, brasileiro, divorciado, empresário,

8
P
X

3

ALTERAÇÃO CONTRATUAL N.º 01
TRANSFORMAÇÃO EM SOCIEDADE EMPRESÁRIA LIMITADA
VALDIR SOSSAI ASSISTÊNCIA TÉCNICA EIRELI
CNPJ – 29.196.977/0001-08

nascido em 08/07/1973, portador da cédula de Identidade Civil RG sob n.º 98922 MT/PR, CPF sob n.º 894.029.959-00 e CNH sob n.º 01137114500 expedida pelo DETRAN/PR, residente e domiciliado na cidade de Maringá – Estado do Paraná, Rua Castro Alves, n.º 325 – Zona 06 – CEP 87.015-440. Sócios da empresa que gira sob o nome empresarial **SORAGGE E SOSSAI MANUTENÇÃO E MATERIAL HOSPITALAR LTDA** na cidade de Maringá – Estado do Paraná, na Rua Doutor Mário Clapier Urbinatti, n.º 1267 – Jardim Canadá – CEP 87.080-120 e inscrita no CNPJ (MF) sob n.º 29.196.977/0001-08.

1ª A sociedade gira sob o nome empresarial **SORAGGE E SOSSAI MANUTENÇÃO E MATERIAL HOSPITALAR LTDA**, e tem sua sede e domicílio na Rua Doutor Mário Clapier Urbinatti, n.º 1267 – Jardim Canadá – CEP 87.080-120, na cidade de Maringá – Estado do Paraná.

2ª O objeto social da empresa é Comércio atacadista de instrumentos e materiais para uso médico, cirúrgico, hospitalar e de laboratórios (CNAE 4645-1/01); Comércio atacadista de produtos odontológicos (CNAE 4645-1/03); Comércio atacadista de equipamentos elétricos de uso pessoal e doméstico (CNAE 4649-4/01); Comércio atacadista de aparelhos eletrônicos de uso pessoal e doméstico (CNAE 4649-4/02); Comércio atacadista de máquinas, aparelhos e equipamentos para uso odonto-médico-hospitalar, partes e peças (CNAE 4664-8/00); Comércio varejista de artigos médicos e ortopédicos (CNAE 4773-3/00) e Manutenção e reparação de máquinas e equipamentos (CNAE 3314-7/10).

3ª O capital social é de R\$ 200.000,00 (Duzentos mil reais) divididos em 200.000 (Duzentas mil) quotas de valor nominal R\$ 1,00 (hum real), integralizadas em moeda corrente do País, pelos sócios:

SOCIO	QUOTAS	R\$
ALTAMIR SORAGGE	100.000	100.000,00
WALDNEY LUIS SOSSAI	100.000	100.000,00
TOTAL	200.000	200.000,00

4ª A sociedade iniciou suas atividades em 04 de Dezembro de 2017 e seu prazo de duração é indeterminado.

5ª As quotas são indivisíveis e não poderão ser cedidas ou transferidas a terceiros sem o consentimento do outro sócio, a quem fica assegurado, em igualdade de condições e preço direito de preferência para a sua aquisição se postas à venda, formalizando, se realizada a cessão delas, a alteração contratual pertinente.

6ª A responsabilidade de cada sócio é restrita ao valor de suas quotas, mas todos respondem solidariamente pela integralização do capital social.

7ª A administração da sociedade caberá a **ALTAMIR SORAGGE e WALDNEY LUIS SOSSAI** com os poderes e atribuições de administrador, autorizado o uso individual do nome empresarial,

4
P
✓

4

**ALTERAÇÃO CONTRATUAL N.º 01
TRANSFORMAÇÃO EM SOCIEDADE EMPRESÁRIA LIMITADA
VALDIR SOSSAI ASSISTÊNCIA TÉCNICA EIRELI
CNPJ – 29.196.977/0001-08**

vedado, no entanto, em atividades estranhas ao interesse social ou assumir obrigações seja em favor de qualquer dos quotistas ou de terceiros, bem como onerar ou alienar bens imóveis da sociedade, sem autorização do outro sócio.

Parágrafo Primeiro: Faculta-se aos administradores, atuando sempre isoladamente, constituir, em nome da sociedade, procuradores para o período determinado, devendo o instrumento de mandato especificar os atos e operações a serem praticados.

Parágrafo Segundo: Poderão ser designados não sócios, obedecendo ao disposto do Artigo 1061 da Lei nº. 10.406/2002, ou seja, a designação deles dependerá da unanimidade dos sócios, enquanto o capital social não estiver integralizado, e dois terços, no mínimo, após a integralização.

8ª Ao término de cada exercício social, em 31 de dezembro, os administradores prestarão contas justificadas de sua administração, procedendo à elaboração do inventário, do balanço patrimonial e do balanço de resultado econômico, cabendo aos sócios, na proporção de suas quotas, os lucros ou perdas apuradas.

9ª Nos quatro meses seguintes ao término do exercício social, os sócios deliberarão sobre as contas e designarão administradores quando for o caso.

10ª A sociedade poderá a qualquer tempo, abrir ou fechar filial ou outra dependência, mediante alteração contratual assinada por todos os sócios.

11ª Os sócios poderão, de comum acordo, fixar uma retirada mensal, a título de "pro labore", observadas as disposições regulamentares pertinentes.

12ª Falecendo ou interditado qualquer sócio, a sociedade continuará suas atividades com os sócios remanescentes, sem necessidade de abertura de chamada aos herdeiros ou sucessores, porém caso não haja interesse por parte dos sucessores e o incapaz. Não sendo possível ou inexistindo interesse destes ou dos sócios remanescentes, o valor de seus haveres será apurado e liquidado com base na situação patrimonial da sociedade, à data da resolução, verificada em balanço especialmente levantado.

Parágrafo único - O mesmo procedimento será adotado em outros casos em que a sociedade se resolva em relação a seu sócio.

13ª Os Administradores declaram sob as penas da lei, de que não estão impedidos de exercerem a administração da sociedade, por lei especial, ou em virtude de condenação criminal, ou por se encontrarem sob os efeitos dela, a pena que vede, ainda que temporariamente, o acesso a cargos públicos; ou por crime falimentar, de prevaricação, peita ou suborno, concussão, peculato, ou contra a economia popular, contra o sistema financeiro nacional, contra normas de defesa da concorrência, contra as relações de consumo, fé pública, ou a propriedade.

f
P
A

5

ALTERAÇÃO CONTRATUAL N.º 01
TRANSFORMAÇÃO EM SOCIEDADE EMPRESÁRIA LIMITADA
VALDIR SOSSAI ASSISTÊNCIA TÉCNICA EIRELI
CNPJ – 29.196.977/0001-08

14ª Os sócios declaram sob as penas da Lei que se enquadra na situação de MICROEMPRESA nos termos da Lei Complementar n.º 123 de 14 de dezembro de 2006.

15ª Fica eleito o foro de Maringá – Estado do Paraná para o exercício e o cumprimento dos direitos e obrigações resultantes deste contrato.

E, por estar justo e contrato, lavram, datam e assinam o presente instrumento particular de Transformação em Sociedade Empresária Limitada, em via única, obrigando-se fielmente por si e seus herdeiros a cumpri-lo em todos os seus termos.

Maringá – Paraná, 17 de Maio de 2021.

ALTAMIR SORAGGE

WALDNEY LUIS SOSSAI

VALDIR SOSSAI

h
p
x



ASSINATURA ELETRÔNICA

Certificamos que o ato da empresa SORAGGE E SOSSAI MANUTENCAO E MATERIAL HOSPITALAR LTDA consta assinado digitalmente por:

IDENTIFICAÇÃO DO(S) ASSINANTE(S)	
CPF	Nome
04518497953	VALDIR SOSSAI
71092528920	ALTAMIR SORAGGE
89402995900	WALDNEY LUIS SOSSAI



CERTIFICO O REGISTRO EM 19/05/2021 16:48 SOB Nº 41209912573.
PROTOCOLO: 213068354 DE 19/05/2021.
CÓDIGO DE VERIFICAÇÃO: 12103566730. CNPJ DA SEDE: 29196977000108.
NIRE: 41209912573. COM EFEITOS DO REGISTRO EM: 19/05/2021.
SORAGGE E SOSSAI MANUTENÇÃO E MATERIAL HOSPITALAR LTDA

LEANDRO MARCOS RAYSEL BISCAIA
SECRETÁRIO-GERAL
www.empresafacil.pr.gov.br

A validade deste documento, se impresso, fica sujeito à comprovação de sua autenticidade nos respectivos portais, informando seus respectivos códigos de verificação.

k
P
x

PODER JUDICIÁRIO**Comarca de Maringá - Estado do Paraná****CARTÓRIO DISTRIBUIDOR E ANEXOS**

Praça Des. Franco Ferreira da Costa, s/n - CEP 87.013-900 - Telefone: (44) 3029-8871
Site: www.distribuidormaringa.com.br - Email: certidaodistribuidormga@gmail.com

CERTIDÃO NEGATIVA

Número: 202201241503105302113

A autenticidade desta certidão poderá ser confirmada no endereço <http://www.distribuidormaringa.com.br>

**** RUBENS AUGUSTO MONTEIRO WEFFORT **, Distribuidor e anexos da
Comarca de Maringá, Estado do Paraná, etc...**

C E R T I F I C A, a pedido verbal de parte interessada, que revendo em o
Cartório a seu cargo, os livros de registro e distribuição de feitos CÍVEIS, nos mesmos constatou a
INEXISTÊNCIA, de quaisquer pedidos de FALÊNCIA, CONCORDATAS E RECUPERAÇÃO JUDICIAL e
EXTRAJUDICIAL (Lei nº 11.101/2005) contra:

SORAGGE E SOSSAI MANUTENCAO E MATERIAL HOSPITALAR LTDA
CNPJ: 29.196.977/0001-08

Observações:
Não Há.

**** Buscas Efetuadas nos Últimos 20 anos.*

**** Esta CERTIDÃO não aponta, ordinariamente, os processos em que a pessoa cujo nome foi pesquisado figura como Autor(a).*

***** CERTIDÃO EMITIDA POR PROCESSO ELETRÔNICO COM BASE NA LEI 11.419 DE 19.12.2006. *****
***** EMOLUMENTOS -> VALOR DA CERTIDÃO: R\$ 38,15 = 155 VRC - R\$ 0,76 = ISSQN 2% *****

O referido é verdade e dá fé.

Maringá, segunda-feira, 24 de janeiro de 2022.

CARTÓRIO DISTRIBUIDOR E ANEXOS DE MARINGÁ/PR
assinado digitalmente

 REPÚBLICA FEDERATIVA DO BRASIL CADASTRO NACIONAL DA PESSOA JURÍDICA		
NÚMERO DE INSCRIÇÃO 29.196.977/0001-08 MATRIZ	COMPROVANTE DE INSCRIÇÃO E DE SITUAÇÃO CADASTRAL	DATA DE ABERTURA 04/12/2017
NOME EMPRESARIAL SORAGGE E SOSSAI MANUTENCAO E MATERIAL HOSPITALAR LTDA		
TÍTULO DO ESTABELECIMENTO (NOME DE FANTASIA) *****	PORTE ME	
CÓDIGO E DESCRIÇÃO DA ATIVIDADE ECONÔMICA PRINCIPAL 46.45-1-01 - Comércio atacadista de instrumentos e materiais para uso médico, cirúrgico, hospitalar e de laboratórios		
CÓDIGO E DESCRIÇÃO DAS ATIVIDADES ECONÔMICAS SECUNDÁRIAS 33.14-7-10 - Manutenção e reparação de máquinas e equipamentos para uso geral não especificados anteriormente 46.45-1-03 - Comércio atacadista de produtos odontológicos 46.49-4-01 - Comércio atacadista de equipamentos elétricos de uso pessoal e doméstico 46.49-4-02 - Comércio atacadista de aparelhos eletrônicos de uso pessoal e doméstico 46.64-8-00 - Comércio atacadista de máquinas, aparelhos e equipamentos para uso odonto-médico-hospitalar; partes e peças 47.73-3-00 - Comércio varejista de artigos médicos e ortopédicos		
CÓDIGO E DESCRIÇÃO DA NATUREZA JURÍDICA 206-2 - Sociedade Empresária Limitada		
LOGRADOURO R DOUTOR MARIO CLAPIER URBINATTI	NÚMERO 1267	COMPLEMENTO *****
CEP 87.080-120	BAIRRO/DISTRITO JARDIM CANADA	MUNICÍPIO MARINGA
UF PR		
ENDEREÇO ELETRÔNICO ODONTOINGA@HOTMAIL.COM	TELEFONE (44) 9958-9723	
ENTE FEDERATIVO RESPONSÁVEL (EFR) *****		
SITUAÇÃO CADASTRAL ATIVA	DATA DA SITUAÇÃO CADASTRAL 04/12/2017	
MOTIVO DE SITUAÇÃO CADASTRAL		
SITUAÇÃO ESPECIAL *****	DATA DA SITUAÇÃO ESPECIAL *****	

Aprovado pela Instrução Normativa RFB nº 1.863, de 27 de dezembro de 2018.

Emitido no dia 24/01/2022 às 11:12:25 (data e hora de Brasília).

Página: 1/1



**RECEITA
ESTADUAL DO
PARANÁ**



Comprovante de Inscrição Cadastral - CICAD

Inscrição no CAD/ICMS	Inscrição CNPJ	Início das Atividades
90848462-25	29.196.977/0001-08	05/2020

Empresa / Estabelecimento	
Nome Empresarial	SORAGGE E SOSSAI MANUTENCAO E MATERIAL HOSPITALAR LTDA
Título do Estabelecimento	ODONTO INGA MATERIAIS HOSPITALARES
Endereço do Estabelecimento	RUA DOUTOR MARIO CLAPIER URBINATTI, 1267 - JARDIM CANADA - CEP 87080-120 FONE: (44) 9958-9723
Município de Instalação	MARINGA - PR, DESDE 05/2020 (Estabelecimento Matriz)

Qualificação	
Situação Atual	ATIVO - SIMPLES NACIONAL / SIMPLES NACIONAL - DIA 03 DO MES+2, DESDE 06/2021
Natureza Jurídica	206-2 - SOCIEDADE EMPRESÁRIA LTDA
Atividade Econômica Principal do Estabelecimento	4645-1/01 - COMERCIO ATACADISTA DE INSTRUMENTOS E MATERIAIS PARA USO MEDICO, CIRURGICO, HOSPITALAR E DE LABORATORIOS
Atividade(s) Econômica(s) Secundária(s) do Estabelecimento	4645-1/03 - COMERCIO ATACADISTA DE PRODUTOS ODONTOLOGICOS
	4649-4/01 - COMERCIO ATACADISTA DE EQUIPAMENTOS ELETRICOS DE USO PESSOAL E DOMESTICO
	4649-4/02 - COMERCIO ATACADISTA DE APARELHOS ELETRONICOS DE USO PESSOAL E DOMESTICO
	4664-8/00 - COMERCIO ATACADISTA DE MAQUINAS, APARELHOS E EQUIPAMENTOS PARA USO ODONTO-MEDICO-HOSPITALAR; PARTES E PECAS
	4773-3/00 - COMERCIO VAREJISTA DE ARTIGOS MEDICOS E ORTOPEDICOS

Quadro Societário			
Tipo	Inscrição	Nome Completo / Nome Empresarial	Qualificação
CPF	710.925.289-20	ALTAMIR SORAGGE	SÓCIO-ADMINISTRADOR
CPF	894.029.959-00	WALDNEY LUIS SOSSAI	SÓCIO-ADMINISTRADOR

Este CICAD tem validade até 18/02/2022.

Os dados cadastrais deste estabelecimento poderão ser confirmados via Internet www.fazenda.pr.gov.br





MINISTÉRIO DA FAZENDA
Secretaria da Receita Federal do Brasil
Procuradoria-Geral da Fazenda Nacional

CERTIDÃO NEGATIVA DE DÉBITOS RELATIVOS AOS TRIBUTOS FEDERAIS E À DÍVIDA ATIVA DA UNIÃO

Nome: SORAGGE E SOSSAI MANUTENCAO E MATERIAL HOSPITALAR LTDA
CNPJ: 29.196.977/0001-08

Ressalvado o direito de a Fazenda Nacional cobrar e inscrever quaisquer dívidas de responsabilidade do sujeito passivo acima identificado que vierem a ser apuradas, é certificado que não constam pendências em seu nome, relativas a créditos tributários administrados pela Secretaria da Receita Federal do Brasil (RFB) e a inscrições em Dívida Ativa da União (DAU) junto à Procuradoria-Geral da Fazenda Nacional (PGFN).

Esta certidão é válida para o estabelecimento matriz e suas filiais e, no caso de ente federativo, para todos os órgãos e fundos públicos da administração direta a ele vinculados. Refere-se à situação do sujeito passivo no âmbito da RFB e da PGFN e abrange inclusive as contribuições sociais previstas nas alíneas 'a' a 'd' do parágrafo único do art. 11 da Lei nº 8.212, de 24 de julho de 1991.

A aceitação desta certidão está condicionada à verificação de sua autenticidade na Internet, nos endereços <<http://rfb.gov.br>> ou <<http://www.pgfn.gov.br>>.

Certidão emitida gratuitamente com base na Portaria Conjunta RFB/PGFN nº 1.751, de 2/10/2014.
Emitida às 17:23:57 do dia 16/10/2021 <hora e data de Brasília>.
Válida até 14/04/2022.
Código de controle da certidão: **0D84.8FB0.9849.79A2**
Qualquer rasura ou emenda invalidará este documento.

h
p
x



Estado do Paraná
Secretaria de Estado da Fazenda
Receita Estadual do Paraná

Certidão Negativa

de Débitos Tributários e de Dívida Ativa Estadual
Nº 025928884-80

Certidão fornecida para o CNPJ/MF: **29.196.977/0001-08**

Nome: **SORAGGE E SOSSAI MANUTENCAO E MATERIAL HOSPITALAR LTDA**

Ressalvado o direito da Fazenda Pública Estadual inscrever e cobrar débitos ainda não registrados ou que venham a ser apurados, certificamos que, verificando os registros da Secretaria de Estado da Fazenda, constatamos não existir pendências em nome do contribuinte acima identificado, nesta data.

Obs.: Esta Certidão engloba todos os estabelecimentos da empresa e refere-se a débitos de natureza tributária e não tributária, bem como ao descumprimento de obrigações tributárias acessórias.

Válida até 18/05/2022 - Fornecimento Gratuito

A autenticidade desta certidão deverá ser confirmada via Internet
www.fazenda.pr.gov.br

k
P
A



**ESTADO DO PARANÁ
PREFEITURA DO MUNICÍPIO DE MARINGÁ
SECRETARIA MUNICIPAL DE FAZENDA**

Certidão Positiva de Débitos com Efeito de Negativa Nº 224637/2021

Certificamos, conforme requerido por **SORAGGE E SOSSAI MANUTENCAO E MATERIAL HOSPITALAR LTDA**, CPF/CNPJ nº **29.196.977/0001-08**, para fins **DE LICITAÇÃO**, que **CONSTAM DÉBITOS MUNICIPAIS** (impostos, taxas, contribuições, receitas não tributárias, inscritos em dívida ativa ou não dos Cadastros Mobiliários e Imobiliários) até a presente data em nome de **SORAGGE E SOSSAI MANUTENCAO E MATERIAL HOSPITALAR LTDA**, CPF/CNPJ nº **29.196.977/0001-08**, situado(a) na cidade de Maringá **MAS QUE SE ENCONTRAM COM A EXIGIBILIDADE SUSPENSA EM RAZÃO DA APRESENTAÇÃO DE COMPROVANTE DE PAGAMENTO QUE AGUARDA BAIXA O SISTEMA.**

Fica ressalvado o direito da Fazenda Pública Municipal em cobrar débitos posteriormente apurados, mesmo referentes a períodos compreendidos nesta Certidão.

Na presente data, o(s) Alvará(s) referente(s) ao(s) cadastro(s) mobiliário(s) abaixo encontra(m)-se:

CADASTRO SITUAÇÃO	CADASTRO SITUAÇÃO	CADASTRO SITUAÇÃO
223779 Alvará vencido		

Emitida em: **15/12/2021**

Válida até: **15/03/2022**

Certidão emitida com base nas normas:

CTN - Código Tributário Nacional

CTM - Código Tributário Municipal

Decreto Municipal nº 1500/2017

Código de Autenticação: **954A97794C4A2FCBE31C40E0AE4D638F**

Para verificar a autenticidade, consulte o site: <http://venus.maringa.pr.gov.br:8090/portal-contribuinte>

[Voltar](#)[Imprimir](#)

Certificado de Regularidade do FGTS - CRF

Inscrição: 29.196.977/0001-08

Razão Social: VALDIR SOSSAI ASSISTENCIA TECNICA ME

Endereço: R ANTENOR MARTINS 902 / JD PROGRESSO II / PRESIDENTE CASTELO
BRANCO / PR / 87180-000

A Caixa Econômica Federal, no uso da atribuição que lhe confere o Art. 7, da Lei 8.036, de 11 de maio de 1990, certifica que, nesta data, a empresa acima identificada encontra-se em situação regular perante o Fundo de Garantia do Tempo de Serviço - FGTS.

O presente Certificado não servirá de prova contra cobrança de quaisquer débitos referentes a contribuições e/ou encargos devidos, decorrentes das obrigações com o FGTS.

Validade: 21/01/2022 a 19/02/2022

Certificação Número: 2022012110534569293667

Informação obtida em 24/01/2022 08:16:26

A utilização deste Certificado para os fins previstos em Lei esta condicionada a verificação de autenticidade no site da Caixa:
www.caixa.gov.br

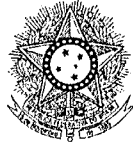

PODER JUDICIÁRIO
JUSTIÇA DO TRABALHO

CERTIDÃO NEGATIVA DE DÉBITOS TRABALHISTAS

Nome: SORAGGE E SOSSAI MANUTENCAO E MATERIAL HOSPITALAR LTDA
(MATRIZ E FILIAIS)

CNPJ: 29.196.977/0001-08

Certidão n°: 2805802/2022

Expedição: 24/01/2022, às 11:10:52

Validade: 22/07/2022 - 180 (cento e oitenta) dias, contados da data de sua expedição.

Certifica-se que SORAGGE E SOSSAI MANUTENCAO E MATERIAL HOSPITALAR LTDA (MATRIZ E FILIAIS), inscrito(a) no CNPJ sob o n° 29.196.977/0001-08, **NÃO CONSTA** do Banco Nacional de Devedores Trabalhistas.

Certidão emitida com base no art. 642-A da Consolidação das Leis do Trabalho, acrescentado pela Lei n° 12.440, de 7 de julho de 2011, e na Resolução Administrativa n° 1470/2011 do Tribunal Superior do Trabalho, de 24 de agosto de 2011.

Os dados constantes desta Certidão são de responsabilidade dos Tribunais do Trabalho e estão atualizados até 2 (dois) dias anteriores à data da sua expedição.

No caso de pessoa jurídica, a Certidão atesta a empresa em relação a todos os seus estabelecimentos, agências ou filiais.

A aceitação desta certidão condiciona-se à verificação de sua autenticidade no portal do Tribunal Superior do Trabalho na Internet (<http://www.tst.jus.br>).

Certidão emitida gratuitamente.

INFORMAÇÃO IMPORTANTE

Do Banco Nacional de Devedores Trabalhistas constam os dados necessários à identificação das pessoas naturais e jurídicas inadimplentes perante a Justiça do Trabalho quanto às obrigações estabelecidas em sentença condenatória transitada em julgado ou em acordos judiciais trabalhistas, inclusive no concernente aos recolhimentos previdenciários, a honorários, a custas, a emolumentos ou a recolhimentos determinados em lei; ou decorrentes de execução de acordos firmados perante o Ministério Público do Trabalho ou Comissão de Conciliação Prévia.



Odonto Ingá
Materiais Hospitalar

À

Prefeitura Municipal de Marmeleiro -- Estado do Paraná

Pregão Eletrônico N.º 002/2022

Abertura: 07/02/2022 às 08:30 horas

Anexo III

DECLARAÇÃO UNIFICADA

À pregoeira e equipe de apoio

Pelo presente instrumento, a empresa Soragge e Sossai Manutenção e Material Hospitalar Ltda, CNPJ n.º 29.196.977/0001-08, com sede na Av. Doutor Mario Clapier Urbinatti, 1267ª, JD. Canadá, Maringá - PR, através de seu representante legal infra-assinado, que:

1) Declaramos, para os fins do disposto no inciso V do art. 27 da Lei n.º 8.666/93, acrescido pela Lei n.º 9.854/99, que não empregamos menores de 18 (dezoito) anos em trabalho noturno, perigoso ou insalubre e não empregamos menores de 16 (dezesseis) anos. Ressalva ainda, que, caso empregue menores na condição de aprendiz (a partir de 14 anos, deverá informar tal situação no mesmo documento).

2) Declaramos, sob as penas da lei, que a empresa não foi declarada inidônea para licitar ou contratar com a Administração Pública.

29.196.977/0001-08

ODONTOINGÁ - MAT. HOSPITALARES
SORAGGE E SOSSAI MANUTENÇÃO

AV. DR. MARIO C. URBINATTI, 1267 - JD. CANADÁ
CEP 87020-260 - MARINGÁ - PR

Odonto Ingá Materiais Hospitalar

CNPJ 29.196.977/0001-08

Av. Dr. Mario Clapier Urbinatti - Nº 1267 A

Maringá - PR

| 44 | 3013-5593 | 44 | 92001-2577



Odonto Ingá
Materiais Hospitalar

À

Prefeitura Municipal de Marmeleiro – Estado do Paraná

Pregão Eletrônico N.º 002/2022

Abertura: 07/02/2022 às 08:30 horas

3) Declaramos para os devidos fins de direito, na qualidade de Proponente dos procedimentos licitatórios, instaurados por este Município, que o responsável legal da empresa é o Sr. Altamir Soragge, Portador do RG sob nº 5.121.545-1 e CPFº 710.925.299-20, cuja função/cargo é sócio administrador, responsável pela assinatura da Ata de Registro de Preços e o Sr. Waldney Luis Sossai, Portador do RG sob o nº 5.046.547-0 e CPF 894.029.959-00, cuja função/cargo é sócio administrador.

4) Declaramos para os devidos fins que NENHUM sócio desta empresa exerce cargo ou função pública impeditiva de relacionamento comercial com a Administração Pública.

5) Declaramos de que a empresa não contratará empregados com incompatibilidade com as autoridades contratantes ou ocupantes de cargos de direção ou de assessoramento até o terceiro grau, na forma da Súmula Vinculante nº 013 do STF (Supremo Tribunal Federal).

6) Declaramos para os devidos fins que em caso de qualquer comunicação futura referente a este processo licitatório, bem como em caso de eventual contratação, concordo que a Ata de Registro de Preços seja encaminhada para o seguinte endereço:

E-mail: odontoinga@hotmail.com

Telefone: (44) 3013-5593

29.196.977/0001-08

ODONTOINGÁ - MAT. HOSPITALARES

SORAGGE E SOSSAI MANUTENÇÃO

DR. MARIO C. URBINATTI, 1267 - JD. CANADÁ

13020-260 - MARINGÁ - PR

Odonto Ingá Materiais Hospitalar

CNPJ 29.196.977/0001-08

Av. Dr. Mario Clapier Urbinatti - N° 1267 A

Maringá - PR

| 44 | 3013-5593 | 44 | 92001-2577



Odonto Ingá
Materiais Hospitalar

À

Prefeitura Municipal de Marmeleiro – Estado do Paraná
Pregão Eletrônico N.º 002/2022
Abertura: 07/02/2022 às 08:30 horas

7) Caso altere o citado e-mail ou telefone comprometo-me em protocolizar pedido de alteração junto ao Sistema de Protocolo deste Município, sob pena de ser considerado como intimado nos dados anteriormente fornecidos.

8) Nomeamos e constituímos o senhor Altamir Soragge, portador do CPF/MF sob n.º 710.925.289-20, para ser o responsável para acompanhar a execução da Ata de Registro de Preços, referente ao Pregão Eletrônico n.º 002/2022 e todos os atos necessários ao cumprimento das obrigações contidas no instrumento convocatório, seus Anexos e na Ata de Registro de Preços/Contrato.

Maringá, 07 de Fevereiro de 2022.

[29.196.977/0001-08]

ODONTOINGÁ - MAT. HOSPITALARES
SORAGGE E SOSSAI MANUTENÇÃO

AV. DR. MARIO C. URBINATTI, 1267 - JD. CANADÁ
CEP 87020-260 - MARINGÁ - PR

Odonto Ingá Materiais Hospitalar
CNPJ 29.196.977/0001-08

Av. Dr. Mario Clapier Urbinatti - Nº 1267 A
Maringá - PR

| 44 | 3013-5593 | 44 | 92001-2577



Odonto Ingá
Materiais Hospitalar

À
Prefeitura Municipal de Marmeleiro - Estado do Paraná
Pregão Eletrônico N.º 002/2022
Abertura: 07/02/2022 às 08:30 horas

Anexo IV

DECLARAÇÃO DE ENQUADRAMENTO - ME/EPP

Pelo presente instrumento, a empresa Soragge e Sossai Manutenção e Material Hospitalar Ltda, CNPJ n.º, com sede na Av. Doutor Mario Clapier Urbinatti, 1267ª, JD. Canadá, Maringá - PR, através de seu representante legal infra-assinado, declara, sob as penas do artigo 299 do Código Penal, que se enquadra na situação de microempresa, empresa de pequeno porte ou cooperativa, nos termos da Lei Complementar n.º 123/06, alterada pela Lei Complementar n.º 147/14, bem assim que inexistem fatos supervenientes que conduzam ao seu desenquadramento desta situação.

Maringá, 07 de Fevereiro de 2022.

[29.196.977/0001-08]

ODONTOINGÁ - MAT. HOSPITALARES
SORAGGE E SOSSAI MANUTENÇÃO
AV. DR. MARIO C. URBINATTI, 1267 - JD. CANADÁ
CEP 87020-260 - MARINGÁ - PR

Odonto Ingá Materiais Hospitalar
CNPJ 29.196.977/0001-08
Av. Dr. Mario Clapier Urbinatti - Nº 1267 A
Maringá - PR
| 44 | 3013-5593 | 44 | 92001-2577



Governo do Estado do Paraná
Secretaria da Micro e Pequena Empresa
Junta Comercial do Estado do Paraná



CERTIDÃO SIMPLIFICADA

Sistema Nacional de Registro de Empresas Mercantis - SINREM

Certificamos que as informações abaixo constam dos documentos arquivados
nesta Junta Comercial e são vigentes na data da sua expedição.

Nome Empresarial: SORAGGE E SOSSAI MANUTENÇÃO E MATERIAL HOSPITALAR LTDA			Protocolo: PRC2209900501		
Natureza Jurídica: Sociedade Empresária Limitada					
NIRE (Sede) 41209912573	CNPJ 29.196.977/0001-08	Data de Ato Constitutivo 04/12/2017	Início de Atividade 01/12/2017		
Endereço Completo Rua Doutor Mário Clapier Urbinatti, Nº 1267, Jardim Canadá - Maringá/PR - CEP 87080-120					
Objeto Social COMERCIO ATACADISTA DE INSTRUMENTOS E MATERIAIS PARA USO MEDICO, CIRURGICO, HOSPITALAR E DE LABORATORIOS COMERCIO ATACADISTA DE PRODUTOS ODONTOLOGICOS COMERCIO ATACADISTA DE EQUIPAMENTOS ELETRICOS DE USO PESSOAL E DOMESTICO COMERCIO ATACADISTA DE APARELHOS ELETRONICOS DE USO PESSOAL E DOMESTICO COMERCIO ATACADISTA DE MAQUINAS, APARELHOS E EQUIPAMENTOS PARA USO ODONTO-MEDICO-HOSPITALAR, PARTES E PECAS COMERCIO VAREJISTA DE ARTIGOS MEDICOS E ORTOPEDICOS E MANUTENCAO E REPARACAO DE MAQUINAS E EQUIPAMENTOS.					
Capital Social R\$ 200.000,00 (duzentos mil reais)		Porte ME (Microempresa)		Prazo de Duração Indeterminado	
Capital Integralizado R\$ 200.000,00 (duzentos mil reais)					
Dados do Sócio					
Nome	CPF/CNPJ	Participação no capital	Espécie de sócio	Administrador	Término do mandato
ALTAMIR SORAGGE	710.925.289-20	R\$ 100.000,00	Sócio	S	Indeterminado
Nome	CPF/CNPJ	Participação no capital	Espécie de sócio	Administrador	Término do mandato
WALDNEY LUIS SOSSAI	894.029.959-00	R\$ 100.000,00	Sócio	S	Indeterminado
Dados do Administrador					
Nome	CPF	Término do mandato			
ALTAMIR SORAGGE	710.925.289-20	Indeterminado			
Nome	CPF	Término do mandato			
WALDNEY LUIS SOSSAI	894.029.959-00	Indeterminado			
Último Arquivamento					
Data	Número	Ato/eventos		Situação	
19/05/2021	41209912573	002 / 046 - TRANSFORMACAO		ATIVA Status SEM STATUS	

Esta certidão foi emitida automaticamente em 25/01/2022, às 07:16:59 (horário de Brasília).
Se impressa, verificar sua autenticidade no <https://www.empresafacil.pr.gov.br>, com o código 5GVSGHMS.



PRC2209900501

LEANDRO MARCOS RAYSEL BISCAIA
Secretário Geral



PREFEITURA DO MUNICÍPIO DE MARINGÁ
SECRETARIA MUNICIPAL DE SAÚDE - SUS

LICENÇA SANITÁRIA

Nº: 8542/2020

Data da Vistoria

05/01/2021

Pessoa Jurídica / Pessoa Física

Razão Social : VALDIR SOSSAI ASSISTENCIA TECNICA
Endereço : AVENIDA MARIO CLAPIER URBINATI Nº: 1267 Complemento : DT. 18/19/20/21-A-B-C/17-A
Bairro : JARDIM CANADA
Cidade : Maringá - PR CEP : 87.080-120
CNAES :
4645-1/01 - Comércio atacadista de instrumentos e materiais para uso médico, cirúrgico, hospitalar e de laboratórios
3314-7/10 - Manutenção e reparação de máquinas e equipamentos para uso geral não especificados anteriormente
4645-1/03 - Comércio atacadista de produtos odontológicos
4649-4/01 - Comércio atacadista de equipamentos elétricos de uso pessoal e doméstico
4649-4/02 - Comércio atacadista de aparelhos eletrônicos de uso pessoal e doméstico
4664-8/00 - Comércio atacadista de máquinas, aparelhos e equipamentos para uso odonto-médico-hospitalar; partes e peças
4773-3/00 - Comércio varejista de artigos médicos e ortopédicos

Responsáveis Técnicos

Carolina Soragge

Conselho Regional Nº

CREFITO: 245276-F

CNPJ / CPF

29.196.977/0001-08

Área Total

170,00m² M2

Data de Validade

05/01/2023

Ramo de Atividade

COMERCIO ATACADISTA DE INSTRUMENTOS E MATERIAIS PARA USO MEDICO, CIRÚRGICO, HOSPITALAR E DE LABORATÓRIOS COMERCIO ATACADISTA DE PRODUTOS ODONTOLÓGICOS COMERCIO ATACADISTA DE EQUIPAMENTOS ELÉTRICOS DE USO PESSOAL E DOMESTICO COMERCIO ATACADISTA DE APARELHOS ELETRÔNICOS DE USO PESSOAL E DOMESTICO COMERCIO ATACADISTA DE MAQUINAS, APARELHOS E EQUIPAMENTOS PARA USO ODONTO-MEDICO-HOSPITALAR, PARTES E PECAS COMERCIO VAREJISTA DE ARTIGOS MÉDICOS E ORTOPÉDICOS E MANUTENÇÃO E REPARAÇÃO DE MAQUINAS E EQUIPAMENTOS.

Observações

A fixação desta licença em local visível ao consumidor/usuário é obrigatória.

A autenticidade desta Certidão DEVERÁ ser confirmada via internet no site
www.maringa.pr.gov.br/laudosnew/index.php

Prefeitura do Município de Maringá
Estado do Paraná

Código de controle PMM-20210135-DFOI
Emitida em 06/01/2021 às 10:18:32
Dados transmitidos de forma segura

RESOLUÇÃO RE Nº 337, DE 26 DE JANEIRO DE 2021

M. P. CAVALCANTE FERREIRA / 38.824.226/0001-80

25351.920304/2021-79 /

733 - AFE - CONCESSÃO - FARMÁCIAS E DROGARIAS / 0285670211

MOTIVO DO INDEFERIMENTO:

Não apresentação da Documentação de Instrução, contrariando o Art. 11 da RDC nº 275/2019 e Art. 3º da Resolução RDC nº 25/2011.

FARMACINE POPULAR LTDA / 38.597.912/0001-65

25351.915073/2021-81 /

733 - AFE - CONCESSÃO - FARMÁCIAS E DROGARIAS / 0271137211

MOTIVO DO INDEFERIMENTO:

Não apresentação do Documento de Instrução, contrariando o Art. 11 da RDC nº 275/2019 e Art. 3º da Resolução RDC nº 25/2011.

Flor de Lótus Farmácia de Manipulação LTDA / 38.236.611/0001-06

25351.918042/2021-82 /

733 - AFE - CONCESSÃO - FARMÁCIAS E DROGARIAS / 0281668217

MOTIVO DO INDEFERIMENTO:

A empresa já possui autorização vigente, nº 7.78026-1, contrariando o disposto na RDC nº 222/2006, Resolução RDC nº 275/2019 e Lei 9.782/99.

EPICACIA FARMACIA DE MANIPULACAO E COMERCIO EIRELI / 64.397.490/0007-80

25351.915064/2021-91 /

733 - AFE - CONCESSÃO - FARMÁCIAS E DROGARIAS / 0271107219

MOTIVO DO INDEFERIMENTO:

Não apresentação do Documento de Instrução, contrariando o Art. 11 da RDC nº 275/2019 e Art. 3º da Resolução RDC nº 25/2011.

RESOLUÇÃO RE Nº 334, DE 26 DE JANEIRO DE 2021

O Coordenador de Autorização de Funcionamento de Empresas, Substituto, no uso das atribuições que lhe confere o art. 173-B, aliado ao art. 54, I, §1º do Regimento Interno aprovado pela Resolução de Diretoria Colegiada - RDC nº 255, de 10 de dezembro de 2018, resolve:

Art. 1º Indeferir o pedido de Alteração de Autorização de Funcionamento para os estabelecimentos de Farmácias e Drogarias, em conformidade com o anexo desta Resolução.

Art. 2º Esta Resolução entra em vigor na data de sua publicação.

DANIEL MARCOS PEREIRA DOURADO

ANEXO

DROGARIA PARADELA LTDA / 38.635.017/0001-98 25351.019238/2003-19 / 0305321 7113 - AFE - ALTERAÇÃO - FARMÁCIAS E DROGARIAS - ENDEREÇO / 0271583210 MOTIVO DO INDEFERIMENTO: Não apresentação da declaração assinada do Anexo II da RDC 275/2019, contrariando o Art. 11 da RDC nº 275/2019 e Art. 3º da RDC nº 25/2011. ----- Jose Raul de Faria e Cia LTDA ME / 37.841.467/0001-74 25351.317343/2014-65 / 7194083 7113 - AFE - ALTERAÇÃO - FARMÁCIAS E DROGARIAS - ENDEREÇO / 0271585216 MOTIVO DO INDEFERIMENTO: Não apresentação da declaração assinada do Anexo II da RDC 275/2019, contrariando o Art. 11 da RDC nº 275/2019 e Art. 3º da RDC nº 25/2011. ----- DROGARIA JK NATIVIDADE LTDA - ME / 22.912.831/0001-72 25351.620898/2015-72 / 7419215 7113 - AFE - ALTERAÇÃO - FARMÁCIAS E DROGARIAS - ENDEREÇO / 0271587212 MOTIVO DO INDEFERIMENTO: Não apresentação da declaração assinada do Anexo II da RDC 275/2019, contrariando o Art. 11 da RDC nº 275/2019 e Art. 3º da RDC nº 25/2011.

RESOLUÇÃO RE Nº 335, DE 26 DE JANEIRO DE 2021

O Coordenador de Autorização de Funcionamento de Empresas, Substituto, no uso das atribuições que lhe confere o art. 173-B, aliado ao art. 54, I, §1º do Regimento Interno aprovado pela Resolução de Diretoria Colegiada - RDC nº 255, de 10 de dezembro de 2018, resolve:

Art. 1º Conceder Autorização Especial para Empresas de Medicamentos e de Insumos Farmacêuticos, constantes do anexo desta Resolução, de acordo com a Portaria nº. 344, de 12 de maio de 1998 e suas atualizações, observando-se as proibições e restrições estabelecidas.

Art. 2º Esta Resolução entra em vigor na data de sua publicação.

DANIEL MARCOS PEREIRA DOURADO

ANEXO

VITTA PHARMA FARMACIA DE MANIPULACAO LTDA / 14.213.988/0001-81

25351.609797/2020-16 / 1249241

705 - AE - CONCESSÃO - FARMÁCIA DE MANIPULAÇÃO / 4323362207

DWG FARMÁCIA DE MANIPULAÇÕES LTDA / 97.518.903/0002-81

25351.920428/2021-54 / 1249394

705 - AE - CONCESSÃO - FARMÁCIA DE MANIPULAÇÃO / 0286242215

PWL FARMÁCIA DE MANIPULAÇÃO VETERINÁRIA LTDA / 34.514.252/0001-50

25351.915152/2021-92 / 1249381

705 - AE - CONCESSÃO - FARMÁCIA DE MANIPULAÇÃO / 0271553218

RESOLUÇÃO RE Nº 336, DE 26 DE JANEIRO DE 2021

O Coordenador de Autorização de Funcionamento de Empresas, Substituto, no uso das atribuições que lhe confere o art. 173-B, aliado ao art. 54, I, §1º do Regimento Interno aprovado pela Resolução de Diretoria Colegiada - RDC nº 255, de 10 de dezembro de 2018, resolve:

Art. 1º Indeferir o Pedido de Concessão de Autorização Especial para Empresas de Medicamentos e Insumos Farmacêuticos, constantes no anexo desta Resolução.

Art. 2º Esta Resolução entra em vigor na data de sua publicação.

DANIEL MARCOS PEREIRA DOURADO

ANEXO

ALCADA FARMACIA DE MANIPULAÇÃO VETERINARIA / 21.489.279/0001-99

25351.920429/2021-07 /

705 - AE - CONCESSÃO - FARMÁCIA DE MANIPULAÇÃO / 0286245210

MOTIVO DO INDEFERIMENTO:

Não apresentação do Documento de Instrução, contrariando o Art. 11 da RDC nº 275/2019 e Art. 3º da Resolução RDC nº 25/2011. O documento encaminhado não substitui a declaração ou a licença emitida pela autoridade sanitária local.

DROGARIA MIMOSO DO SUL EIRELI / 06.164.606/0001-49

25351.915151/2021-48 /

705 - AE - CONCESSÃO - FARMÁCIA DE MANIPULAÇÃO / 0286245210

O Coordenador de Autorização de Funcionamento de Empresas, Substituto, no uso das atribuições que lhe confere o art. 173-B, aliado ao art. 54, I, §1º do Regimento Interno aprovado pela Resolução de Diretoria Colegiada - RDC nº 255, de 10 de dezembro de 2018, resolve:

Art. 1º Conceder Autorização de Funcionamento para Empresas constantes no anexo desta Resolução.

Art. 2º Esta Resolução entra em vigor na data de sua publicação.

DANIEL MARCOS PEREIRA DOURADO

ANEXO

VALDIR SOSSAI ASSISTENCIA TECNICA / 29.196.977/0001-08 25351.862102/2021-03 / 8215741 856 - AFE - CONCESSÃO - PRODUTOS PARA SAÚDE - DISTRIBUIDORA / 0173538215

JESSICA RODRIGUES GUIMARAES / 24.631.374/0001-73 25351.849305/2021-04 / 4029330 728 - AFE - CONCESSÃO - COSMÉTICOS, PERFUMES E PRODUTOS DE HIGIENE - TRANSPORTADORA (SOMENTE MATRIZ) / 0142612219 25351.849245/2021-11 / 3100567 737 - AFE - CONCESSÃO - SANEANTES DOMISSANITÁRIOS - TRANSPORTADORA (SOMENTE MATRIZ) / 0142543217

MÁXIMA HIGIENIZAÇÃO E CONSERVAÇÃO LTDA / 13.198.082/0001-72 25351.854672/2021-11 / 3100584 740 - AFE - CONCESSÃO - SANEANTES DOMISSANITÁRIOS - DISTRIBUIDORA (SOMENTE MATRIZ) / 0155939211

MT LABOR COMERCIO DE PRODUTOS QUIMICOS EIRELI / 12.551.059/0001-57 25351.854785/2021-17 / 3100598 712 - AFE - CONCESSÃO - SANEANTES - INDÚSTRIA (SOMENTE MATRIZ) / 0156027216

APARECIDA DE FATIMA DA COSTA - ME / 02.346.092/0001-91 25351.862044/2021-18 / 8215723 856 - AFE - CONCESSÃO - PRODUTOS PARA SAÚDE - DISTRIBUIDORA / 0173508219

Empresa brasileira de armazéns gerais e entrepostos ltda / 54.048.228/0001-80 25351.849301/2021-18 / 1249363 7216 - AFE - CONCESSÃO - MEDICAMENTOS E INSUMOS FARMACÊUTICOS - ARMAZENADORA (SOMENTE MATRIZ) / 0142608211

Pelo e Pele Indústria e Manipulação de Cosméticos LTDA / 04.341.835/0001-66 25351.643703/2020-20 / 4029357 7056 - AFE/AE - Recurso Administrativo - DEMAIS EMPRESAS (exceto farmácia e drogaria) / 0066883211

A A L GOMES / 34.503.115/0001-10 25351.758206/2020-25 / 1249211 702 - AFE - CONCESSÃO - MEDICAMENTOS E INSUMOS FARMACÊUTICOS - DISTRIBUIDORA (SOMENTE MATRIZ) / 4622965208

HARMONY MATERIAIS MÉDICOS E ODONTOLÓGICOS / 35.849.878/0001-80 25351.758196/2020-28 / 1249207 702 - AFE - CONCESSÃO - MEDICAMENTOS E INSUMOS FARMACÊUTICOS - DISTRIBUIDORA (SOMENTE MATRIZ) / 4622955202

AMAZONIA MEDICAMENTOS E PRODUTOS HOSPITALARES EIRELI / 36.178.933/0001-10 25351.861447/2021-31 / 1249272 702 - AFE - CONCESSÃO - MEDICAMENTOS E INSUMOS FARMACÊUTICOS - DISTRIBUIDORA (SOMENTE MATRIZ) / 0173309216

transferir transporte e logística ltda / 19.694.199/0005-57 25351.861905/2021-32 / 8215710 862 - AFE - CONCESSÃO - PRODUTOS PARA SAÚDE - TRANSPORTADORA / 0173862211

PARTNERS TRANSPORTES LTDA / 34.514.846/0001-61 25351.758194/2020-39 / 8215650 862 - AFE - CONCESSÃO - PRODUTOS PARA SAÚDE - TRANSPORTADORA / 4622953200

JESSICA RODRIGUES GUIMARAES / 24.631.374/0001-73 25351.849306/2021-41 / 8215646 862 - AFE - CONCESSÃO - PRODUTOS PARA SAÚDE - TRANSPORTADORA / 0142613215

SING WAY ARTIGOS PARA FESTAS EIRELI / 10.872.908/0001-49 25351.862110/2021-41 / 8215754 861 - AFE - CONCESSÃO - PRODUTO PARA SAÚDE - FABRICANTE / 0173545211

FC PRODUTOS E SERVIÇOS DE LIMPEZA EIRELI / 18.141.563/0001-65 25351.751366/2020-43 / 3100627 740 - AFE - CONCESSÃO - SANEANTES DOMISSANITÁRIOS - DISTRIBUIDORA (SOMENTE MATRIZ) / 4608904205

JOHN PABLO MARTINS DA SILVA 07701186743 / 14.086.420/0001-47 25351.859019/2021-49 / 8215681 860 - AFE - CONCESSÃO - PRODUTOS PARA SAÚDE - VAREJISTA / 0170661211

AMAZONIA MEDICAMENTOS E PRODUTOS HOSPITALARES EIRELI / 36.178.933/0001-10 25351.861958/2021-53 / 4029326 723 - AFE - CONCESSÃO - COSMÉTICOS, PERFUMES E PRODUTOS DE HIGIENE - DISTRIBUIDORA (SOMENTE MATRIZ) / 0173429211

RABBIT INDÚSTRIA E COMÉRCIO DE PRODUTOS DE HIGIENE PESSOAL LTDA / 00.099.817/0001-69 25351.849329/2021-55 / 8215785 861 - AFE - CONCESSÃO - PRODUTO PARA SAÚDE - FABRICANTE / 0142640212

LOPES DE CASTRO COMÉRCIO DE PRODUTOS MÉDICOS E HOSPITALARES LTDA / 04.015.643/0001-60 25351.861418/2021-70 / 1249255 702 - AFE - CONCESSÃO - MEDICAMENTOS E INSUMOS FARMACÊUTICOS - DISTRIBUIDORA (SOMENTE MATRIZ) / 0173263216

A A L GOMES / 34.503.115/0001-10 25351.758207/2020-70 / 3100571 740 - AFE - CONCESSÃO - SANEANTES DOMISSANITÁRIOS - DISTRIBUIDORA (SOMENTE MATRIZ) / 4622966204

COMPLETUDE TRANSPORTES E SERVIÇOS LTDA / 37.488.055/0001-00 25351.861552/2021-71 / 1249290 701 - AFE - CONCESSÃO - MEDICAMENTOS E INSUMOS FARMACÊUTICOS - TRANSPORTADORA (SOMENTE MATRIZ) / 0173374212

MUST BUY COMERCIO DE PRODUTOS EM GERAL EIRELI / 33.193.028/0001-41 25351.758197/2020-72 / 4029312 723 - AFE - CONCESSÃO - COSMÉTICOS, PERFUMES E PRODUTOS DE HIGIENE - DISTRIBUIDORA (SOMENTE MATRIZ) / 4622956209

AMAZONIA MEDICAMENTOS E PRODUTOS HOSPITALARES EIRELI / 36.178.933/0001-10 25351.861513/2021-73 / 3100600 740 - AFE - CONCESSÃO - SANEANTES DOMISSANITÁRIOS - DISTRIBUIDORA (SOMENTE MATRIZ) / 0173355218

MEDCENTRO DISTRIBUIDORA DE PRODUTOS FARMACÊUTICOS LTDA / 05.306.646/0003-87 25351.849300/2021-73 / 8215768 856 - AFE - CONCESSÃO - PRODUTOS PARA SAÚDE - DISTRIBUIDORA / 0142607215

Alagoas Medicamentos e Correlatos Hospitalares do Nordeste LTDA / 38.345.097/0001-47 25351.574189/2020-75 / 8215694 856 - AFE - CONCESSÃO - PRODUTOS PARA SAÚDE -

Consultas / Funcionamento de Empresa Nacional / Resultado / Detalhamento

Dados da Empresa Nacional

Razão Social

VALDIR SOSSAI ASSISTENCIA TECNICA

CNPJ

29.196.977/0001-08

Endereço Completo

R DOUTOR MARIO CLAPIER URBINATTI, 1267 - Jardim Canadá CEP: 87.080-120 - MARINGÁ/PR

Telefone

(44) 3013-5593

Responsável Técnico

CAROLINA SORAGGE PINHATTI

Responsável Legal

VALDIR SOSSAI

Dados do Cadastro

Cadastro Nº

8.21.574-1 (Y8X1173MLXH4)

Data do Cadastro

27/01/2021

Situação Ativa**Nº do Processo**

25351.862102/2021-03

Cadastro

8 - Produtos para Saúde (Correlatos)

Atividades / Classes**Armazenar**

- Correlatos

Distribuir

- Correlatos

Expedir

- Correlatos

Certificado de Boas Práticas de Fabricação - CBPF (Vigente)

Empresa Solicitante	Linhas de Certificação Vigentes	Data de Publicação	Vencimento do Certificado
---------------------	---------------------------------	--------------------	---------------------------

Nenhum registro encontrado

Certificado de Boas Práticas de Distribuição e Armazenagem - CBPDA (Vigente)

**Empresa
Solicitante**

**Linhas de Certificação
Vigentes**

**Data de
Publicação**

**Vencimento do
Certificado**

Nenhum registro encontrado

Voltar

8
P
/



Ministério da Economia
Secretaria Especial de Desburocratização, Gestão e Governo Digital
Secretaria de Gestão

Sistema de Cadastramento Unificado de Fornecedores - SICAF

Declaração

Declaramos para os fins previstos na Lei nº 8.666, de 1993, conforme documentação registrada no SICAF, que a situação do fornecedor no momento é a seguinte:

Dados do Fornecedor

CNPJ: 29.907.666/0001-00 DUNS®: 917267037
Razão Social: RANGEL HOSPITALAR - EIRELI
Nome Fantasia:
Situação do Fornecedor: Credenciado Data de Vencimento do Cadastro: 04/11/2022
Natureza Jurídica: EMPRESA INDIVIDUAL DE RESPONSABILIDADE LIMITADA (DE NATUREZA EMPRESÁRIA)
MEI: Não
Porte da Empresa: Empresa de Pequeno

Ocorrências e Impedimentos

Ocorrência: Nada Consta
Impedimento de Licitar: Nada Consta
Ocorrências Impeditivas indiretas: Nada Consta
Vínculo com "Serviço Público": Nada Consta

Níveis cadastrados:

Documento(s) assinalado(s) com "*" está(ão) com prazo(s) vencido(s).

Fornecedor possui alguma pendência no Nível de Cadastramento indicado. Verifique mais informações sobre pendências nas funcionalidades de consulta.

I - Credenciamento

II - Habilitação Jurídica (Possui Pendência)

III - Regularidade Fiscal e Trabalhista Federal

Receita Federal e PGFN	Validade:	02/04/2022
FGTS	Validade:	24/02/2022
Trabalhista (http://www.tst.jus.br/certidao)	Validade:	09/04/2022

IV - Regularidade Fiscal Estadual/Distrital e Municipal (Possui Pendência)

Receita Estadual/Distrital	Validade:	27/07/2021 (*)
Receita Municipal	Validade:	27/06/2021 (*)



CNPJ: 29.907.666/0001-00

Inscrição Estadual: 907.751.73-21

Endereço: Avenida Joaquim Duarte Moleirinho, 3501 JD Italia II Cep: 87.060-676 Cidade: Maringá - Paraná

Telefone/ fax: (44) 3034-0262

E-mail: vyphospitalar@gmail.com

Dados bancários: Banco do Brasil, agência: 3512-2, conta corrente: 38165-9

À Comissão de Licitação e Julgamento
 Prefeitura Municipal De Marmeieiro
 Estado do Paraná

Maringá, 08 de Fevereiro de 2022.

Pregão Eletrônico nº. 02/2022

Validade da proposta: 60 (sessenta) dias.

Prazo de entrega dos produtos: Conforme Edital

Condição de pagamento: Conforme Edital

Item	Cod BR	Quant	Unid Medida	Descritivo	marca	V.UNIT	V.TOTAL
7	397510	10	Caixa com 100 unidades	AGULHA DESC. 20x0,55MM (Agulha hipodérmica descartável, corpo de aço inoxidável biselado, canhão em plástico, provida de protetor, esterilizada a óxido de etileno, embalada individualmente, constando externamente os dados de identificação e procedência, e reembalada em caixa com 100 peças, resistentes aos processos de manuseio, fechado adequadamente, capaz de manter sua integridade).	Descarpack	9,63	96,30
59	374477	500	Litro	DETERGENTE ENZIMÁTICO 1L (detergente enzimático que possui 4 enzimas que atuam na redução de matéria orgânica nos artigos em até 5 minutos; Rendimento mínimo: 1 litro do produto para 100 litros de água potável; Composição: amilase, lipase, protease, carbohidrase, álcool isopropílico, agente de controle de ph, conservantes, tensoativo não iônico, coadjuvantes, estabilizantes, aditivos e água. Atividade amilolítica mínima: 0,05 UA.ml-1.min. -1; Atividade proteolítica mínima: 0,08 UP.ml-1.min. -1. Teor de	Prolink	17,2	8.600,00
141	451471	3	Unidade	MASCARA LARINGEA Nº 1 (Fabricada em Silicone;	BR Med	38,8	116,40
143	451098	3	Unidade	MASCARA LARINGEA Nº 2,5 (Fabricada em Silicone; Reforço em espiral que minimiza esmagamento e o torna resistente à torção ou dobras; com barras que protegem a obstrução acidental da epiglote; Encaixe para manutenção de	BR Med	71,76	215,28
144	451101	3	Unidade	MASCARA LARINGEA Nº 3 (Fabricada em Silicone; Reforço em espiral que minimiza esmagamento e o torna resistente à torção ou dobras; com barras que protegem a	BR Med	67,27	201,81

145	451102	3	Unidade	MASCARA LARINGEA Nº 4 (Fabricada em Silicone; Reforço em espiral que minimiza esmagamento e o torna resistente à torção ou dobras; com barras que protegem a obstrução acidental da epiglote; Encaixe para manutenção de	BR Med	73,4	220,20	
172	439624	12000	Unidade	SERINGA 5 ML BICO SLIP (corpo transparente, facilitando a visualização do produto; Atóxica, Apirogênica e Graduada; com cilindro com anel de retenção; Siliconada e com haste com quebra de segurança; Produto de uso único; Informações sobre procedência e validade impressas na embalagem; Garantia contra defeitos de fabricação ou materiais).	SR	0,17	2.040,00	
Valor Total								11.489,99

MARCEL PEREIRA
RANGEL:048752
28997
48752289
37

Assinado de
forma digital por
MARCEL PEREIRA
RANGEL:048752
28997
Dados:
2022.02.10
15:36:53 -03'00'

r
f
A

**TRIBUNAL DE CONTAS DA UNIÃO****Consulta Consolidada de Pessoa Jurídica**

Este relatório tem por objetivo apresentar os resultados consolidados de consultas eletrônicas realizadas diretamente nos bancos de dados dos respectivos cadastros. A responsabilidade pela veracidade do resultado da consulta é do Órgão gestor de cada cadastro consultado. A informação relativa à razão social da Pessoa Jurídica é extraída do Cadastro Nacional da Pessoa Jurídica, mantido pela Receita Federal do Brasil.

Consulta realizada em: 08/02/2022 18:03:40

Informações da Pessoa Jurídica:

Razão Social: **RANGEL HOSPITALAR - EIRELI**
CNPJ: **29.907.666/0001-00**

Resultados da Consulta Eletrônica:

Órgão Gestor: **TCU**
Cadastro: **Licitantes Inidôneos**
Resultado da consulta: **Nada Consta**

Para acessar a certidão original no portal do órgão gestor, clique [AQUI](#).

Órgão Gestor: **CNJ**
Cadastro: **CNIA - Cadastro Nacional de Condenações Cíveis por Ato de Improbidade Administrativa e Inelegibilidade**
Resultado da consulta: **Nada Consta**

Para acessar a certidão original no portal do órgão gestor, clique [AQUI](#).

Órgão Gestor: **Portal da Transparência**
Cadastro: **Cadastro Nacional de Empresas Inidôneas e Suspensas**
Resultado da consulta: **Nada Consta**

Para acessar a certidão original no portal do órgão gestor, clique [AQUI](#).

Órgão Gestor: **Portal da Transparência**
Cadastro: **CNEP - Cadastro Nacional de Empresas Punidas**
Resultado da consulta: **Nada Consta**

Para acessar a certidão original no portal do órgão gestor, clique [AQUI](#).

Obs: A consulta consolidada de pessoa jurídica visa atender aos princípios de simplificação e

racionalização de serviços públicos digitais. Fundamento legal: Lei nº 12.965, de 23 de abril de 2014, Lei nº 13.460, de 26 de junho de 2017, Lei nº 13.726, de 8 de outubro de 2018, Decreto nº 8.638 de 15, de janeiro de 2016.

e
P
X

NRE

RANGEL HOSPITALAR – EIRELI – EPP
SEGUNDA ALTERAÇÃO E CONSOLIDAÇÃO DO ATO CONSTITUTIVO
NIRE – 41600678877
CNPJ – 29.907.666/0001-00

MARCEL PEREIRA RANGEL, brasileiro, casado sob regime de comunhão parcial de bens, nascido em 30/01/1986, empresário, portador da cédula de Identidade Civil RG sob n.º 8.970.226-7 SESP/PR e CPF sob n.º 048.752.289-37, residente e domiciliado na cidade de Maringá – Estado do Paraná, na Rua Jouji Nakamura, n.º 302A – Jardim Novo Horizonte – CEP 87.010-110. Titular da Empresa de Responsabilidade Limitada – EIRELI que gira sob o nome empresarial de **RANGEL HOSPITALAR – EIRELI – EPP** na Avenida Joaquim Duarte Moleirinho, n.º 3501 – Jardim Itália II – CEP 87.060-676, na cidade de Maringá – Estado do Paraná, com contrato social arquivado na Junta Comercial do Paraná, sob n.º 41600678877 em data de 12/03/2018, última alteração registrada sob n.º 20183225651 em data de 17/07/2018 e inscrita no CNPJ (MF) sob n.º 29.907.666/0001-00, resolvem modificar o primitivo contrato e posteriores alterações pelo presente instrumento de alteração e consolidação contratual:

CLÁUSULA PRIMEIRA

A atividade comercial da empresa que era Comércio atacadista de medicamentos e drogas de uso humano (CNAE 4644-3/01); Comércio atacadista de produtos de higiene, limpeza e conservação domiciliar (CNAE 4649-4/08); Comércio atacadista de cosméticos e produtos de perfumaria (CNAE 4646-0/01); Comércio varejista de cosméticos, produtos de perfumaria e de higiene pessoal (CNAE 4772-5/00); Comércio atacadista de produtos odontológicos (CNAE 4645-1/03); Comércio atacadista de instrumentos e materiais para uso médico, cirúrgico, hospitalar e de laboratório (CNAE 4645-1/01); Comércio atacadista de aparelhos eletrônicos de uso pessoal e doméstico (CNAE 4649-4/02); Comércio atacadista de máquinas, aparelhos e equipamentos para uso odonto-médico-hospitalar, partes e peças (CNAE 4664-8/00); Transporte rodoviário de carga, exceto produtos perigosos e mudanças, intermunicipal, interestadual e internacional (CNAE 4930-2/02); Manutenção, reparação e instalação de máquinas e equipamentos (CNAE 3319-8/00); Reparação e manutenção de objetos e equipamentos pessoais e domésticos (CNAE 9529-1/99); Comércio atacadista de complementos e suplementos alimentícios (CNAE 4637-1/99) e Comércio atacadista de leite e laticínios (CNAE 4631-1/00) **passará a ser** Comércio atacadista de medicamentos e drogas de uso humano (CNAE 4644-3/01); Comércio atacadista de produtos de higiene, limpeza e conservação domiciliar (CNAE 4649-4/08); Comércio atacadista de cosméticos e produtos de perfumaria (CNAE 4646-0/01); Comércio varejista de cosméticos, produtos de perfumaria e de higiene pessoal (CNAE 4772-5/00); Comércio atacadista de produtos odontológicos (CNAE 4645-1/03); Comércio atacadista de instrumentos e materiais para uso médico, cirúrgico, hospitalar e de laboratório (CNAE 4645-1/01); Comércio atacadista de aparelhos eletrônicos de uso pessoal e doméstico (CNAE 4649-4/02); Comércio atacadista de máquinas, aparelhos e equipamentos para uso odonto-médico-hospitalar, partes e peças (CNAE 4664-8/00); Transporte rodoviário de carga, exceto produtos perigosos e mudanças, intermunicipal, interestadual e internacional (CNAE 4930-2/02); Manutenção, reparação e instalação de máquinas e equipamentos (CNAE 3319-8/00); Reparação e manutenção de objetos e equipamentos pessoais e domésticos (CNAE 9529-1/99); Comércio atacadista de complementos e suplementos alimentícios (CNAE 4637-1/99); Comércio atacadista de leite e laticínios (CNAE 4631-1/00); Comércio atacadista de livros, jornais, apostilas,



CERTIFICO O REGISTRO EM 26/09/2018 15:00 SOB N° 20185685692.
 PROTOCOLO: 185685692 DE 24/09/2018. CÓDIGO DE VERIFICAÇÃO:
 11804065034. NIRE: 41600678877.
 RANGEL HOSPITALAR - EIRELI

Libertad Bogus
 SECRETÁRIA-GERAL
 CURITIBA, 26/09/2018
www.empresafacil.pr.gov.br

WAL

2

RANGEL HOSPITALAR – EIRELI – EPP
SEGUNDA ALTERAÇÃO E CONSOLIDAÇÃO DO ATO CONSTITUTIVO
NIRE – 41600678877
CNPJ – 29.907.666/0001-00

periódicos, revistas e cartilhas (CNAE 4647-8/02); Comércio atacadista de equipamentos elétricos de uso pessoal e doméstico (CNAE 4649-4/01); Comércio atacadista de móveis e artigos de colchoaria (CNAE 4649-4/04); Comércio atacadista de roupas e acessórios para uso profissional e de segurança do trabalho (CNAE 4642-7/02); Comércio atacadista de artigos de armarinho (CNAE 4641-9/03); Comércio atacadista de equipamentos de informática (CNAE 4651-6/01); Comércio atacadista de componentes eletrônicos e equipamentos de telefonia e comunicação (CNAE 4652-4/00) e Comércio atacadista de tecidos (CNAE 4641-9/01).

CLAUSULA SEGUNDA

A vista da modificação ora ajustada e em consonância com o que determina o art. 2.031 da Lei n.º 10.406/2002, os sócios RESOLVEM, por este instrumento, atualizar e consolidar o ato constitutivo, tornando assim sem efeito, a partir desta data as cláusulas e condições contidas no contrato primitivo que, adequado às disposições da referida Lei n.º 10.406/2002 aplicáveis a este tipo societário, passa a ter a seguinte redação:

CONSOLIDAÇÃO DO ATO CONSTITUTIVO
RANGEL HOSPITALAR – EIRELI – EPP
NIRE – 41600678877
CNPJ – 29.907.666/0001-00

MARCEL PEREIRA RANGEL, brasileiro, casado sob regime de comunhão parcial de bens, nascido em 30/01/1986, empresário, portador da cédula de Identidade Civil RG sob n.º 8.970.226-7 SESP/PR e CPF sob n.º 048.752.289-37, residente e domiciliado na cidade de Maringá – Estado do Paraná, na Rua Jouji Nakamura, n.º 302A – Jardim Novo Horizonte – CEP 87.010-110. Titular da Empresa de Responsabilidade Limitada – EIRELI que gira sob o nome empresarial de **RANGEL HOSPITALAR – EIRELI – EPP** na Avenida Joaquim Duarte Moleirinho, n.º 3501 – Jardim Itália II – CEP 87.060-676, na cidade de Maringá – Estado do Paraná com contrato social arquivado na Junta Comercial do Paraná, sob n.º 41600678877 em data de 12/03/2018 e inscrita no CNPJ (MF) sob n.º 29.907.666/0001-00, promove a Consolidação Contratual, conforme as cláusulas a seguir:

1ª O tipo jurídico da empresa é **EMPRESA INDIVIDUAL DE RESPONSABILIDADE LIMITADA – EIRELI**, com sub-rogação de todos os direitos e obrigações pertinentes e gira sob a razão social de **RANGEL HOSPITALAR – EIRELI – EPP**, com sede na Avenida Joaquim Duarte Moleirinho, n.º 3501 – Jardim Itália II – CEP 87.060-676, na cidade de Maringá – Estado do Paraná, inscrita no CNPJ (MF) sob n.º 29.907.666/0001-00.

2ª O capital é de R\$ 150.000,00 (Cento e cinquenta mil reais), totalmente integralizados em moeda corrente nacional do País.

3ª A empresa iniciou suas atividades em 26 de Fevereiro de 2018 e seu prazo de duração é indeterminado.



CERTIFICO O REGISTRO EM 26/09/2018 15:00 SOB N° 20185685692.
 PROTOCOLO: 185685692 DE 24/09/2018. CÓDIGO DE VERIFICAÇÃO:
 11804065034. NIRE: 41600678877.
 RANGEL HOSPITALAR – EIRELI

Libertad Bogus
 SECRETÁRIA-GERAL
 CURITIBA, 26/09/2018
 www.empresafacil.pr.gov.br

3

RANGEL HOSPITALAR – EIRELI – EPP
SEGUNDA ALTERAÇÃO E CONSOLIDAÇÃO DO ATO CONSTITUTIVO
NIRE – 41600678877
CNPJ – 29.907.666/0001-00

4ª O objeto da EIRELI é: Comércio atacadista de medicamentos e drogas de uso humano (CNAE 4644-3/01); Comércio atacadista de produtos de higiene, limpeza e conservação domiciliar (CNAE 4649-4/08); Comércio atacadista de cosméticos e produtos de perfumaria (CNAE 4646-0/01); Comércio varejista de cosméticos, produtos de perfumaria e de higiene pessoal (CNAE 4772-5/00); Comércio atacadista de produtos odontológicos (CNAE 4645-1/03); Comércio atacadista de instrumentos e materiais para uso médico, cirúrgico, hospitalar e de laboratório (CNAE 4645-1/01); Comércio atacadista de aparelhos eletrônicos de uso pessoal e doméstico (CNAE 4649-4/02); Comércio atacadista de máquinas, aparelhos e equipamentos para uso odonto-médico-hospitalar, partes e peças (CNAE 4664-8/00); Transporte rodoviário de carga, exceto produtos perigosos e mudanças, intermunicipal, interestadual e internacional (CNAE 4930-2/02); Manutenção, reparação e instalação de máquinas e equipamentos (CNAE 3319-8/00); Reparação e manutenção de objetos e equipamentos pessoais e domésticos (CNAE 9529-1/99); Comércio atacadista de complementos e suplementos alimentícios (CNAE 4637-1/99); Comércio atacadista de leite e laticínios (CNAE 4631-1/00); Comércio atacadista de livros, jornais, apostilas, periódicos, revistas e cartilhas (CNAE 4647-8/02); Comércio atacadista de equipamentos elétricos de uso pessoal e doméstico (CNAE 4649-4/01); Comércio atacadista de móveis e artigos de colchoaria (CNAE 4649-4/04); Comércio atacadista de roupas e acessórios para uso profissional e de segurança do trabalho (CNAE 4642-7/02); Comércio atacadista de artigos de armarinho (CNAE 4641-9/03); Comércio atacadista de equipamentos de informática (CNAE 4651-6/01); Comércio atacadista de componentes eletrônicos e equipamentos de telefonia e comunicação (CNAE 4652-4/00) e Comércio atacadista de tecidos (CNAE 4641-9/01).

5ª O prazo de duração é por tempo indeterminado. É garantida a continuidade da pessoa jurídica e diante do impedimento por força maior ou impedimento temporário ou permanente do titular, podendo a empresa ser alterada para atender uma nova situação.

6ª Declara o titular da EIRELI, para os devidos fins e efeitos de direito, que o mesmo não participa de nenhuma outra pessoa jurídica dessa modalidade.

7ª A administração da EIRELI será exercida por **MARCEL PEREIRA RANGEL**, a quem caberá, dentre outras atribuições, a representação ativa e passiva, judicial e extrajudicial da empresa EIRELI. A responsabilidade do titular é limitada ao capital integralizado e a empresa será regida pelo regime jurídico da empresa limitada e supletivamente pelas leis das Sociedades Anônimas.

8ª O término de cada exercício social será encerrado em 31 de Dezembro do ano civil com a apresentação do balanço patrimonial e resultado econômico do ano fiscal.

9ª O titular declara sob as penas da lei, de que não está impedido, por lei especial, e nem condenado ou que se encontra sob os efeitos de condenação, que o proíba de exercer a administração desta EIRELI, bem como não esta impedida, ou em virtude de condenação criminal,



CERTIFICO O REGISTRO EM 26/09/2018 15:00 SOB Nº 20185685692.
 PROTOCOLO: 185685692 DE 24/09/2018. CÓDIGO DE VERIFICAÇÃO:
 11804065034. NIRE: 41600678877.
 RANGEL HOSPITALAR - EIRELI

Libertad Bogus
 SECRETÁRIA-GERAL
 CURITIBA, 26/09/2018
www.empresafacil.pr.gov.br

4

RANGEL HOSPITALAR – EIRELI – EPP
SEGUNDA ALTERAÇÃO E CONSOLIDAÇÃO DO ATO CONSTITUTIVO
NIRE – 41600678877
CNPJ – 29.907.666/0001-00

ou por se encontrar sob os efeitos dela, a pena que vede, ainda que temporariamente, o acesso a cargos públicos ou crime falimentar, de prevaricação, peita ou suborno, concussão, peculato, ou contra a economia popular, contra o sistema financeiro nacional, contra normas da defesa de concorrência, contra as relações de consumo, fé pública ou a propriedade. (Art. 1.011, § 1º, CC/2002).

10ª O titular declara sob as penas da Lei que se enquadra na situação de EMPRESA DE PEQUENO PORTE nos termos da Lei Complementar n.º 123 de 14 de dezembro de 2006.

11ª Fica eleito o foro de Maringá – Estado do Paraná para resolver quaisquer litígios oriundos do presente Ato.

E por estar justo e contratado, lavra, data e assina o presente instrumento particular de alteração de Empresa Individual de Responsabilidade Limitada – EIRELI, em via única, obrigando-se fielmente por si e seus herdeiros a cumpri-lo em todos os seus termos.

Maringá - Paraná, 19 de Setembro de 2018.

Marcel Rangel
MARCEL PEREIRA RANGEL



CERTIFICO O REGISTRO EM 26/09/2018 15:00 SOB N° 20185685692.
 PROTOCOLO: 185685692 DE 24/09/2018. CÓDIGO DE VERIFICAÇÃO:
 11804065034. NIRE: 41600678877.
 RANGEL HOSPITALAR - EIRELI

Libertad Bogus
 SECRETÁRIA-GERAL
 CURITIBA, 26/09/2018
www.empresafacil.pr.gov.br

PODER JUDICIÁRIO

Comarca de Maringá - Estado do Paraná

CARTÓRIO DISTRIBUIDOR E ANEXOS

Praça Des. Franco Ferreira da Costa, s/n - CEP 87.013-900 - Telefone: (44) 3029-8871
Site: www.distribuidormaringa.com.br - Email: certidaodistribuidormga@gmail.com

CERTIDÃO NEGATIVA



Número: 202202011011422993266

A autenticidade desta certidão poderá ser confirmada no endereço <http://www.distribuidormaringa.com.br>

**** RUBENS AUGUSTO MONTEIRO WEFFORT **, Distribuidor e anexos da Comarca de Maringá, Estado do Paraná, etc...**

C E R T I F I C A, a pedido verbal de parte interessada, que revendo em o Cartório a seu cargo, os livros de registro e distribuição de feitos CÍVEIS, nos mesmos constatou a INEXISTÊNCIA, de quaisquer pedidos de FALÊNCIA, CONCORDATAS E RECUPERAÇÃO JUDICIAL E EXTRAJUDICIAL (Lei nº 11.101/2005) contra:

RANGEL HOSPITALAR EIRELI

CNPJ: 29.907.666/0001-00

Observações:

Não Há.

***** Buscas Efetuadas nos Últimos 20 anos.**

***** Esta CERTIDÃO não aponta, ordinariamente, os processos em que a pessoa cujo nome foi pesquisado figura como Autor(a).**

***** CERTIDÃO EMITIDA POR PROCESSO ELETRÔNICO COM BASE NA LEI 11.419 DE 19.12.2006. *****

***** EMOLUMENTOS -> VALOR DA CERTIDÃO: R\$ 38,15 = 155 VRC - R\$ 0,76 = ISSQN 2% *****

O referido é verdade e dá fé.

Maringá, terça-feira, 1 de fevereiro de 2022.

CARTÓRIO DISTRIBUIDOR E ANEXOS DE MARINGÁ/PR
assinado digitalmente

CARTÓRIO DISTRIBUIDOR E ANEXOS MARINGÁ - PARANÁ

Consultas	Simulações
-----------	------------

Autenticidade da Certidão

A Certidão **NEGATIVA FALENCIA/CONC/RECUP. JUDICIAL** de número **202202011011422993266** está em nome de **RANGEL HOSPITALAR EIRELI**, sendo sua busca efetuada nos últimos **20** ano(s). Esta Certidão foi expedida por **SOLANGE** e emitida em Cartório na data de **01/02/2022 às 10:11:42**.

O Referido é verdade e dá fé.

Cartório Distribuidor e Anexos de Maringá - Paraná

[Nova Consulta](#)

Avenida Tiradentes, 380 - Edifício do Fórum.
 Telefone (44) 3029-8871



REPÚBLICA FEDERATIVA DO BRASIL
CADASTRO NACIONAL DA PESSOA JURÍDICA

NÚMERO DE INSCRIÇÃO 29.907.666/0001-00 MATRIZ	COMPROVANTE DE INSCRIÇÃO E DE SITUAÇÃO CADASTRAL	DATA DE ABERTURA 12/03/2018
---	---	--------------------------------

NOME EMPRESARIAL
RANGEL HOSPITALAR - EIRELI

TÍTULO DO ESTABELECIMENTO (NOME DE FANTASIA) *****	PORTE EPP
---	--------------

CÓDIGO E DESCRIÇÃO DA ATIVIDADE ECONÔMICA PRINCIPAL
46.44-3-01 - Comércio atacadista de medicamentos e drogas de uso humano

CÓDIGO E DESCRIÇÃO DAS ATIVIDADES ECONÔMICAS SECUNDÁRIAS

- 33.19-8-00 - Manutenção e reparação de equipamentos e produtos não especificados anteriormente
- 46.31-1-00 - Comércio atacadista de leite e laticínios
- 46.37-1-99 - Comércio atacadista especializado em outros produtos alimentícios não especificados anteriormente
- 46.41-9-01 - Comércio atacadista de tecidos
- 46.41-9-03 - Comércio atacadista de artigos de armarinho
- 46.42-7-02 - Comércio atacadista de roupas e acessórios para uso profissional e de segurança do trabalho
- 46.45-1-01 - Comércio atacadista de instrumentos e materiais para uso médico, cirúrgico, hospitalar e de laboratórios
- 46.45-1-03 - Comércio atacadista de produtos odontológicos
- 46.46-0-01 - Comércio atacadista de cosméticos e produtos de perfumaria
- 46.47-8-02 - Comércio atacadista de livros, jornais e outras publicações
- 46.49-4-01 - Comércio atacadista de equipamentos elétricos de uso pessoal e doméstico
- 46.49-4-02 - Comércio atacadista de aparelhos eletrônicos de uso pessoal e doméstico
- 46.49-4-04 - Comércio atacadista de móveis e artigos de colchoaria
- 46.49-4-08 - Comércio atacadista de produtos de higiene, limpeza e conservação domiciliar
- 46.51-6-01 - Comércio atacadista de equipamentos de informática
- 46.52-4-00 - Comércio atacadista de componentes eletrônicos e equipamentos de telefonia e comunicação
- 46.64-8-00 - Comércio atacadista de máquinas, aparelhos e equipamentos para uso odonto-médico-hospitalar; partes e peças
- 47.72-5-00 - Comércio varejista de cosméticos, produtos de perfumaria e de higiene pessoal
- 49.30-2-02 - Transporte rodoviário de carga, exceto produtos perigosos e mudanças, intermunicipal, interestadual e internacional
- 95.29-1-99 - Reparação e manutenção de outros objetos e equipamentos pessoais e domésticos não especificados anteriormente

CÓDIGO E DESCRIÇÃO DA NATUREZA JURÍDICA
230-5 - Empresa Individual de Responsabilidade Limitada (de Natureza Empresári

LOGRADOURO AV JOAQUIM DUARTE MOLEIRINHO	NÚMERO 3501	COMPLEMENTO *****
--	----------------	----------------------

CEP 87.060-676	BAIRRO/DISTRITO JARDIM ITALIA II	MUNICÍPIO MARINGÁ	UF PR
-------------------	-------------------------------------	----------------------	----------

ENDEREÇO ELETRÔNICO	TELEFONE (44) 3034-0262
---------------------	----------------------------

ENTE FEDERATIVO RESPONSÁVEL (EFR)

SITUAÇÃO CADASTRAL ATIVA	DATA DA SITUAÇÃO CADASTRAL 12/03/2018
-----------------------------	--

MOTIVO DE SITUAÇÃO CADASTRAL

SITUAÇÃO ESPECIAL *****	DATA DA SITUAÇÃO ESPECIAL *****
----------------------------	------------------------------------

Aprovado pela Instrução Normativa RFB nº 1.863, de 27 de dezembro de 2018.

Emitido no dia 12/01/2022 às 10:08:19 (data e hora de Brasília).

Página: 1/1

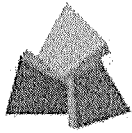

**RECEITA
ESTADUAL DO
PARANÁ**

PARANÁ
GOVERNO DO ESTADO
SECRETARIA DA FAZENDA

Comprovante de Inscrição Cadastral - CICAD

Inscrição no CAD/ICMS	Inscrição CNPJ	Início das Atividades
90775173-21	29.907.666/0001-00	03/2018

Empresa / Estabelecimento

Nome Empresarial **RANGEL HOSPITALAR - EIRELI**
 Título do Estabelecimento
 Endereço do Estabelecimento **AV JOAQUIM DUARTE MOLEIRINHO, 3501 - JARDIM ITALIA II - CEP 87060-676**
FONE: (44) 9926-6674 - FAX: (43) 3305-8700
 Município de Instalação **MARINGÁ - PR, DESDE 03/2018**
(Estabelecimento Matriz)

Qualificação

Situação Atual **ATIVO - SIMPLES NACIONAL / SIMPLES NACIONAL - DIA 03 DO MES+2, DESDE 06/2021**

Natureza Jurídica **230-5 - EMPRESA INDIVIDUAL DE RESPONSABILIDADE LIMITADA (EIRELI)**

Atividade Econômica Principal do Estabelecimento **4644-3/01 - COMERCIO ATACADISTA DE MEDICAMENTOS E DROGAS DE USO HUMANO**

Atividade(s) Econômica(s) Secundária(s) do Estabelecimento

- 4631-1/00 - COMERCIO ATACADISTA DE LEITE E LATICINIOS
- 4637-1/99 - COMERCIO ATACADISTA ESPECIALIZADO EM OUTROS PRODUTOS ALIMENTICIOS NAO ESPECIFICADOS ANTERIORMENTE
- 4641-9/01 - COMERCIO ATACADISTA DE TECIDOS
- 4641-9/03 - COMERCIO ATACADISTA DE ARTIGOS DE ARMARINHO
- 4642-7/02 - COMERCIO ATACADISTA DE ROUPAS E ACESSORIOS PARA USO PROFISSIONAL E DE SEGURANCA DO TRABALHO
- 4645-1/01 - COMERCIO ATACADISTA DE INSTRUMENTOS E MATERIAIS PARA USO MEDICO, CIRURGICO, HOSPITALAR E DE LABORATORIOS
- 4645-1/03 - COMERCIO ATACADISTA DE PRODUTOS ODONTOLOGICOS
- 4646-0/01 - COMERCIO ATACADISTA DE COSMETICOS E PRODUTOS DE PERFUMARIA
- 4647-8/02 - COMERCIO ATACADISTA DE LIVROS, JORNAIS E OUTRAS PUBLICACOES
- 4649-4/01 - COMERCIO ATACADISTA DE EQUIPAMENTOS ELETRICOS DE USO PESSOAL E DOMESTICO
- 4649-4/02 - COMERCIO ATACADISTA DE APARELHOS ELETRONICOS DE USO PESSOAL E DOMESTICO
- 4649-4/04 - COMERCIO ATACADISTA DE MOVEIS E ARTIGOS DE COLCHOARIA
- 4649-4/08 - COMERCIO ATACADISTA DE PRODUTOS DE HIGIENE, LIMPEZA E CONSERVACAO DOMICILIAR
- 4651-6/01 - COMERCIO ATACADISTA DE EQUIPAMENTOS DE INFORMATICA
- 4652-4/00 - COMERCIO ATACADISTA DE COMPONENTES ELETRONICOS E EQUIPAMENTOS DE TELEFONIA E COMUNICACAO
- 4664-8/00 - COMERCIO ATACADISTA DE MAQUINAS, APARELHOS E EQUIPAMENTOS PARA USO ODONTO-MEDICO-HOSPITALAR; PARTES E PECAS
- 4772-5/00 - COMERCIO VAREJISTA DE COSMETICOS, PRODUTOS DE PERFUMARIA E DE HIGIENE PESSOAL
- 4930-2/02 - TRANSPORTE RODOVIARIO DE CARGA, EXCETO PRODUTOS PERIGOSOS E MUDANCAS, INTERMUNICIPAL, INTERESTADUAL E INTERNACIONAL

Quadro Societário

Tipo	Inscrição	Nome Completo / Nome Empresarial	Qualificação
CPF	048.752.289-37	MARCEL PEREIRA RANGEL	TITULAR PESSOA FÍSICA

Este CICAD tem validade até 12/02/2022.

Os dados cadastrais deste estabelecimento poderão ser confirmados via Internet www.fazenda.pr.gov.br



Estado do Paraná
Secretaria de Estado da Fazenda
Receita Estadual do Paraná

CAD/ICMS Nº 90775173-21

Emitido Eletronicamente via Internet
13/01/2022 9:11:40



Dados transmitidos de forma segura
Tecnologia CELEPAR

R
P
X



MINISTÉRIO DA FAZENDA
Secretaria da Receita Federal do Brasil
Procuradoria-Geral da Fazenda Nacional

CERTIDÃO NEGATIVA DE DÉBITOS RELATIVOS AOS TRIBUTOS FEDERAIS E À DÍVIDA ATIVA DA UNIÃO

Nome: RANGEL HOSPITALAR - EIRELI
CNPJ: 29.907.666/0001-00

Ressalvado o direito de a Fazenda Nacional cobrar e inscrever quaisquer dívidas de responsabilidade do sujeito passivo acima identificado que vierem a ser apuradas, é certificado que não constam pendências em seu nome, relativas a créditos tributários administrados pela Secretaria da Receita Federal do Brasil (RFB) e a inscrições em Dívida Ativa da União (DAU) junto à Procuradoria-Geral da Fazenda Nacional (PGFN).

Esta certidão é válida para o estabelecimento matriz e suas filiais e, no caso de ente federativo, para todos os órgãos e fundos públicos da administração direta a ele vinculados. Refere-se à situação do sujeito passivo no âmbito da RFB e da PGFN e abrange inclusive as contribuições sociais previstas nas alíneas 'a' a 'd' do parágrafo único do art. 11 da Lei nº 8.212, de 24 de julho de 1991.

A aceitação desta certidão está condicionada à verificação de sua autenticidade na Internet, nos endereços <<http://rfb.gov.br>> ou <<http://www.pgfn.gov.br>>.

Certidão emitida gratuitamente com base na Portaria Conjunta RFB/PGFN nº 1.751, de 2/10/2014.
Emitida às 08:23:12 do dia 02/02/2022 <hora e data de Brasília>.
Válida até 01/08/2022.

Código de controle da certidão: **B367.E6E3.7CB0.76FF**
Qualquer rasura ou emenda invalidará este documento.

[Handwritten marks]



Estado do Paraná
Secretaria de Estado da Fazenda
Receita Estadual do Paraná

Certidão Negativa

de Débitos Tributários e de Dívida Ativa Estadual
Nº 026061269-09

Certidão fornecida para o CNPJ/MF: 29.907.666/0001-00
Nome: RANGEL HOSPITALAR - EIRELI

Ressalvado o direito da Fazenda Pública Estadual inscrever e cobrar débitos ainda não registrados ou que venham a ser apurados, certificamos que, verificando os registros da Secretaria de Estado da Fazenda, constatamos não existir pendências em nome do contribuinte acima identificado, nesta data.

Obs.: Esta Certidão engloba todos os estabelecimentos da empresa e refere-se a débitos de natureza tributária e não tributária, bem como ao descumprimento de obrigações tributárias acessórias.

Válida até 04/06/2022 - Fornecimento Gratuito

A autenticidade desta certidão deverá ser confirmada via Internet
www.fazenda.pr.gov.br

Handwritten marks and signatures at the bottom right of the page.



ESTADO DO PARANÁ
PREFEITURA DO MUNICÍPIO DE MARINGÁ
SECRETARIA MUNICIPAL DE FAZENDA

Certidão Negativa de Débitos N° 218736/2021

Certificamos, conforme requerido por **RANGEL HOSPITALAR**, CPF/CNPJ nº **29.907.666/0001-00**, para fins **DE LICITAÇÃO**, que **NÃO CONSTAM DÉBITOS MUNICIPAIS** (impostos, taxas, contribuições, receitas não tributárias, inscritos em dívida ativa ou não dos Cadastros Mobiliários e Imobiliários) até a presente data em nome de **RANGEL HOSPITALAR - EIRELI**, CPF/CNPJ nº **29.907.666/0001-00**, situado(a) na cidade de Maringá.

Fica ressalvado o direito da Fazenda Pública Municipal em cobrar débitos posteriormente apurados, mesmo referentes a períodos compreendidos nesta Certidão.

Emitida em: **07/12/2021**

Válida até: **07/03/2022**

Certidão emitida com base nas normas:

CTN - Código Tributário Nacional

CTM - Código Tributário Municipal

Decreto Municipal nº 1500/2017

Código de Autenticação: **4131BDF2C9E9CBFBA3BDAED4D689D0AF**

Para verificar a autenticidade, consulte o site: <http://venus.maringa.pr.gov.br:8090/portal-contribuinte>

Voltar

Imprimir

**Certificado de Regularidade
do FGTS - CRF****Inscrição:** 29.907.666/0001-00**Razão Social:** RANGEL HOSPITALAR EIRELI**Endereço:** AV JOAQUIM DUARTE MOLEIRINHO 3501 Q 254 L33 / JARDIM ITALIA II / MARINGÁ / PR / 87060-676

A Caixa Econômica Federal, no uso da atribuição que lhe confere o Art. 7, da Lei 8.036, de 11 de maio de 1990, certifica que, nesta data, a empresa acima identificada encontra-se em situação regular perante o Fundo de Garantia do Tempo de Serviço - FGTS.

O presente Certificado não servirá de prova contra cobrança de quaisquer débitos referentes a contribuições e/ou encargos devidos, decorrentes das obrigações com o FGTS.

Validade: 26/01/2022 a 24/02/2022**Certificação Número:** 2022012611464645284103

Informação obtida em 26/01/2022 11:46:47

A utilização deste Certificado para os fins previstos em Lei esta condicionada a verificação de autenticidade no site da Caixa:
www.caixa.gov.br

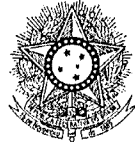

PODER JUDICIÁRIO
JUSTIÇA DO TRABALHO

CERTIDÃO NEGATIVA DE DÉBITOS TRABALHISTAS

Nome: RANGEL HOSPITALAR - EIRELI (MATRIZ E FILIAIS)

CNPJ: 29.907.666/0001-00

Certidão nº: 43010903/2021

Expedição: 25/10/2021, às 17:07:15

Validade: 22/04/2022 - 180 (cento e oitenta) dias, contados da data de sua expedição.

Certifica-se que RANGEL HOSPITALAR - EIRELI (MATRIZ E FILIAIS), inscrito(a) no CNPJ sob o nº 29.907.666/0001-00, NÃO CONSTA do Banco Nacional de Devedores Trabalhistas.

Certidão emitida com base no art. 642-A da Consolidação das Leis do Trabalho, acrescentado pela Lei nº 12.440, de 7 de julho de 2011, e na Resolução Administrativa nº 1470/2011 do Tribunal Superior do Trabalho, de 24 de agosto de 2011.

Os dados constantes desta Certidão são de responsabilidade dos Tribunais do Trabalho e estão atualizados até 2 (dois) dias anteriores à data da sua expedição.

No caso de pessoa jurídica, a Certidão atesta a empresa em relação a todos os seus estabelecimentos, agências ou filiais.

A aceitação desta certidão condiciona-se à verificação de sua autenticidade no portal do Tribunal Superior do Trabalho na Internet (<http://www.tst.jus.br>).

Certidão emitida gratuitamente.

INFORMAÇÃO IMPORTANTE

Do Banco Nacional de Devedores Trabalhistas constam os dados necessários à identificação das pessoas naturais e jurídicas inadimplentes perante a Justiça do Trabalho quanto às obrigações estabelecidas em sentença condenatória transitada em julgado ou em acordos judiciais trabalhistas, inclusive no concernente aos recolhimentos previdenciários, a honorários, a custas, a emolumentos ou a recolhimentos determinados em lei; ou decorrentes de execução de acordos firmados perante o Ministério Público do Trabalho ou Comissão de Conciliação Prévia.

l
P
x



PARA
PREFEITURA MUNICIPAL DE MARMELEIRO
PREGÃO ELETRÔNICO Nº 002/2022

ANEXO III
DECLARAÇÃO UNIFICADA

Pelo presente instrumento, a empresa RANGEL HOSPITALAR EIRELI, CNPJ nº 29.907.666/0001-00, com sede na Avenida Joaquim Duarte Moleirinho, 3501, Maringá – PR através de seu representante legal infra-assinado, que:

- 1) Declaramos, para os fins do disposto no inciso V do art. 27 da Lei n.º 8.666/93, acrescido pela Lei n.º 9.854/99, que não empregamos menores de 18 (dezoito) anos em trabalho noturno, perigoso ou insalubre e não empregamos menores de 16 (dezesseis) anos. Ressalva ainda, que, caso empregue menores na condição de aprendiz (a partir de 14 anos, deverá informar tal situação no mesmo documento).
- 2) Declaramos, sob as penas da lei, que a empresa não foi declarada inidônea para licitar ou contratar com a Administração Pública.
- 3) Declaramos para os devidos fins de direito, na qualidade de Proponente dos procedimentos licitatórios, instaurados por este Município, que o(a) responsável legal da empresa é o(a) Sr. Marcel Pereira Rangel, Portador do RG sob nº.8.970.226-7 e CPFº 048.752.289-37, cuja função/cargo é sócio administrador, **responsável pela assinatura da Ata de Registro de Preços.**
- 4) Declaramos para os devidos fins que **NENHUM** sócio desta empresa exerce cargo ou função pública impeditiva de relacionamento comercial com a Administração Pública.
- 5) Declaramos de que a empresa não contratará empregados com incompatibilidade com as autoridades contratantes ou ocupantes de cargos de direção ou de assessoramento até o terceiro grau, na forma da Súmula Vinculante nº 013 do STF (Supremo Tribunal Federal).
- 6) Declaramos para os devidos fins que em caso de qualquer comunicação futura referente a este processolicitatório, bem como em caso de eventual contratação, **concordo que a Ata de Registro de Preços** seja encaminhada para o seguinte endereço:
E-mail: vyphospitalar@gmail.com
Telefone: (44) 3034-0262
- 7) Caso altere o citado e-mail ou telefone comprometo-me em protocolizar pedido de alteração junto ao Sistema de Protocolo deste Município, sob pena de ser considerado como intimado nos dados anteriormente fornecidos.
- 8) Nomeamos e constituímos o senhor Marcel Pereira Rangel, portador(a) do CPF/MF 048.752.289-37 para ser o(a) responsável para acompanhar a execução da **Ata de Registro de Preços**, referente ao Pregão Eletrônico n.º 002/2022 e todos os atos necessários ao cumprimento das obrigações contidas no instrumento convocatório, seus Anexos e na Ata de Registro de Preços/Contrato.

Maringá, 04 de fevereiro de 2022.

MARCEL PEREIRA
RANGEL:048937
875228937
2022.02.04
11:42:57 -03'00'

Assinado de
forma digital por
MARCEL PEREIRA
RANGEL:04893722
Dados:

Página 1

RANGEL HOSPITALAR EIRELI

Avenida Joaquim Duarte Moleirinho, 3501 - 87060-676 - Maringá/PR
CNPJ: 29.907.666/0001-00 - IE: 907.751.732-1
(44)3034-0262 vyphospitalar@gmail.com



PARA
PREFEITURA MUNICIPAL DE MARMELEIRO
PREGÃO ELETRÔNICO Nº 002/2022

ANEXO IV

DECLARAÇÃO DE ENQUADRAMENTO – ME/EPP

A empresa Rangel Hospitalar Eireli, CNPJ 29.907.666/0001-00, com sede à Avenida Joaquim Duarte Moleirinho 3501, na cidade de Maringá - PR através de seu representante legal infra-assinado, declara, sob as penas do artigo 299 do Código Penal, que se enquadra na situação de microempresa, empresa de pequeno porte ou cooperativa, nos termos da Lei Complementar nº 123/06, alterada pela Lei Complementar nº 147/14, bem assim que inexistem fatos supervenientes que conduzam ao seu desenquadramento desta situação.

Maringá, 04 de Fevereiro de 2022.

MARCEL Assinado de
forma digital
PEREIRA por MARCEL
PEREIRA
RANGEL RANGEL:04875
228937
:048752 Dados:
2022.02.04
28937 11:43:07 -03'00'

Página 2

RANGEL HOSPITALAR EIRELI
Avenida Joaquim Duarte Moleirinho, 3501 - 87060-676 - Maringá/PR
CNPJ: 29.907.666/0001-00 - IE: 907.751.732-1
(44)3034-0262 vyphospitalar@gmail.com





ELLITTECON

"UM NOME FORTE PARA EMPRESAS FORTES"

29.907.666/0001-00
I.E.: 90775173-21

RANGEL HOSPITALAR EIRELI
AV. JOAQUIM DUARTE NO. 800, SÉC. 1
JD. ITALIANO - CEP 87000-075
MARINGÁ - PR

DECLARAÇÃO DE EMPRESA DE PEQUENO PORTE

RANGEL HOSPITALAR EIRELI, inscrita no CNPJ/MF sob n.29.907.666/0001-00 e com Inscrição Estadual 90775173-21, neste ato representada por seu representante legal o Sr. Marcel Pereira Rangel portador do RG nº 8.970.226-7 e do CPF nº 048.752.289-37, DECLARA, sob as sanções administrativas cabíveis e sob as penas da Lei, que esta empresa, na presente data, é considerada:

- a) EMPRESA DE PEQUENO PORTE, conforme inciso II, art. 3º da Lei Complementar nº 123/2006;
- b) A receita bruta anual da empresa não ultrapassa o disposto nos incisos I e II do art. 3º da Lei Complementar 123/2006 e suas alterações;
- c) Não tem nenhum dos impedimentos legais do § 4º do art. 3º da mesma lei, ciente da obrigatoriedade de declarar ocorrências posteriores.

Maringá, 14 de dezembro de 2021



Marcel Rangel

RANGEL HOSPITALAR - EIRELI



Reginaldo Antônio Fiori

Reginaldo Antônio Fiori
Contador - CRC-PR: 36115/O-7
CPF: 640.213.629-20
Av. Azevedo Bastos, 1145
Bairro dos Estados, João Pessoa - PB
CEP: 51.100-000 - Fone: (33) 3354.2000



MARCEL PEREIRA RANGEL
CPF: 048.752.289-37 - RG: 8.970.226-7

CRC 6583/O-PR

AV. ADHEMAR PEREIRA DE BARROS, 800 - JD. BELA SUÍÇA | CEP 86050-190

LONDRINA | PARANÁ - FONE 43 3305-8700 - CONTATO@ELLITTECON.COM.BR - WWW.ELLITTECON.COM.BR

Confira os dados do ato em: <https://selodigital.tjpb.jus.br> ou Consulte o Documento em: <https://azevedobastos.not.br/documento/96331101228539074172>



CARTÓRIO
Autenticação Digital Código: 96331101228539074172-1
Data: 11/01/2022 08:47:55
Valor Total do Ato: R\$ 5,02
Selo Digital Tipo Normal C: AMK53850-ZVYN;



CNJ: 06.870-0
Cartório Azevedo Bastos
Av. Presidente Epitácio Pessoa - 1145
Bairro dos Estados, João Pessoa - PB
(83) 3244-5404 - cartorio@azevedobastos.not.br
<https://azevedobastos.not.br>

Válber Azevedo de M. Cavalcanti
TJJP
Válber Azevedo de M. Cavalcanti
Titular



O presente documento digital foi conferido com o original e assinado digitalmente por Venancio Luiz Gomes Fernandes, em terça-feira, 11 de janeiro de 2022 08:58:15 GMT-03:00, CNS: 06.870-0 - Cartório Azevedo Bastos - 1º Ofício de Registro Civil das Pessoas Naturais e de Interdições e Tutel/PB, nos termos da medida provisória N. 2.200-2 de 24 de agosto de 2001. Sua autenticidade deverá ser confirmada no endereço eletrônico www.cenad.orq.br/autenticidade. O presente documento digital pode ser convertido em papel por meio de autenticação de Notas. Provimento nº 100/2020 CNJ artigo 22.

REPÚBLICA FEDERATIVA DO BRASIL
ESTADO DA PARAÍBA
CARTÓRIO AZEVEDO BASTOS
FUNDADO EM 1888
PRIMEIRO REGISTRO CIVIL DE NASCIMENTO E ÓBITOS E PRIVATIVO DE CASAMENTOS, INTERDIÇÕES E TUTELAS DA COMARCA DE JOÃO PESSOA

Av. Epitácio Pessoa, 1145 Bairro dos Estados 58030-00, João Pessoa PB
 Tel.: (83) 3244-5404 / Fax: (83) 3244-5484
<http://www.azevedobastos.not.br>
 E-mail: cartorio@azevedobastos.not.br



DECLARAÇÃO DE SERVIÇO DE AUTENTICAÇÃO DIGITAL

O Bel. Válber Azevêdo de Miranda Cavalcanti, Oficial do Primeiro Registro Civil de Nascimentos e Óbitos e Privativo de Casamentos, Interdições e Tutelas com atribuição de autenticar e reconhecer firmas da Comarca de João Pessoa Capital do Estado da Paraíba, em virtude de Lei, etc...

DECLARO ainda que, para garantir transparência e segurança jurídica de todos os atos oriundos da atividade Notarial e Registral no Estado da Paraíba, foi instituído pela Lei Nº 10.132, de 06 de novembro de 2013, a aplicação obrigatória de um Selo Digital de Fiscalização Extrajudicial em todos os atos de notas e registro, composto de um código único (por exemplo: Selo Digital: ABC12345-X1X2) e dessa forma, cada autenticação processada pela nossa Serventia pode ser verificada e confirmada tantas vezes quanto for necessário através do site do Tribunal de Justiça do Estado da Paraíba, endereço <https://corregedoria.tjpb.jus.br/selo-digital/>.

A autenticação digital do documento faz prova de que, na data e hora em que ela foi realizada, a empresa RANGEL HOSPITALAR - EIRELI tinha posse de um documento com as mesmas características que foram reproduzidas na cópia autenticada, sendo da empresa RANGEL HOSPITALAR - EIRELI a responsabilidade, única e exclusiva, pela idoneidade do documento apresentado a este Cartório.

Nesse sentido, declaro que a RANGEL HOSPITALAR - EIRELI assumiu, nos termos do artigo 8º, §1º, do Decreto nº 10.278/2020, que regulamentou o artigo 3º, inciso X, da Lei Federal nº 13.874/2019 e o artigo 2º-A da Lei Federal 12.682/2012, a responsabilidade pelo processo de digitalização dos documentos físicos, garantindo perante este Cartório e terceiros, a sua autoria e integridade.

De acordo com o disposto no artigo 2º-A, §7º, da Lei Federal nº 12.682/2012, o documento em anexo, identificado individualmente em cada Código de Autenticação Digital¹ ou na referida sequência, poderá ser reproduzido em papel ou em qualquer outro meio físico.

Esta DECLARAÇÃO foi emitida em **12/01/2022 10:12:10 (hora local)** através do sistema de autenticação digital do Cartório Azevêdo Bastos, de acordo com o Art. 1º, 10º e seus §§ 1º e 2º da MP 2200/2001, como também, o documento eletrônico autenticado contendo o Certificado Digital do titular do Cartório Azevêdo Bastos, poderá ser solicitado diretamente a empresa RANGEL HOSPITALAR - EIRELI ou ao Cartório pelo endereço de e-mail autentica@azevedobastos.not.br Para informações mais detalhadas deste ato, acesse o site <https://autdigital.azevedobastos.not.br> e informe o Código de Autenticação Digital

Esta Declaração é válida por **tempo indeterminado** e está disponível para consulta em nosso site.

¹**Código de Autenticação Digital:** 96331101228539074172-1

²**Legislações Vigentes:** Lei Federal nº 8.935/94, Lei Federal nº 10.406/2002, Medida Provisória nº 2200/2001, Lei Federal nº 13.105/2015, Lei Estadual nº 8.721/2008, Lei Estadual nº 10.132/2013, Provimento CGJ N° 003/2014 e Provimento CNJ N° 100/2020.

O referido é verdade, dou fé.

CHAVE DIGITAL

00005b1d734fd94f057f2d69fe6bc05b0fd586cf1b723b7c2aa0020611fe8e10afd56df82f9d21b52c5cb08561e079584aa165c345601629ae63e5103d8b830f8e
 a284a28ff5a7e227709c23200d5e11

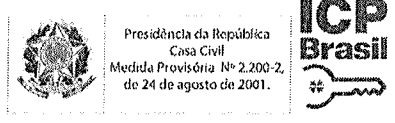

f
A
1



Governo do Estado do Paraná
Secretaria da Micro e Pequena Empresa
Junta Comercial do Estado do Paraná



CERTIDÃO SIMPLIFICADA

Sistema Nacional de Registro de Empresas Mercantis - SINREM

Certificamos que as informações abaixo constam dos documentos arquivados
nesta Junta Comercial e são vigentes na data da sua expedição.

Nome Empresarial: RANGEL HOSPITALAR - EIRELI			Protocolo: PRC2209755782	
Natureza Jurídica: Empresa Individual de Responsabilidade Limitada (de Natureza Empresária)				
NIRE (Sede) 41600678877	CNPJ 29.907.666/0001-00	Arquivamento do Ato Constitutivo 12/03/2018	Início de Atividade 12/03/2018	
Endereço Completo Avenida JOAQUIM DUARTE MOLEIRINHO, Nº 3501, JARDIM ITALIA II - Maringá/PR - CEP 87060-676				
Objeto COMERCIO ATACADISTA DE MEDICAMENTOS E DROGAS DE USO HUMANO COMERCIO ATACADISTA DE PRODUTOS DE HIGIENE, LIMPEZA E CONSERVACAO DOMICILIAR COMERCIO ATACADISTA DE COSMETICOS E PRODUTOS DE PERFUMARIA COMERCIO VAREJISTA DE COSMETICOS, PRODUTOS DE PERFUMARIA E DE HIGIENE PESSOAL COMERCIO ATACADISTA DE PRODUTOS ODONTOLOGICOS COMERCIO ATACADISTA DE INSTRUMENTOS E MATERIAIS PARA USO MEDICO, CIRURGICO, HOSPITALAR E DE LABORATORIO COMERCIO ATACADISTA DE APARELHOS ELETRONICOS DE USO PESSOAL E DOMESTICO COMERCIO ATACADISTA DE MAQUINAS, APARELHOS E EQUIPAMENTOS PARA USO ODONTO-MEDICO- HOSPITALAR, PARTES E PECAS TRANSPORTE RODOVIARIO DE CARGA, EXCETO PRODUTOS PERIGOSOS E MUDANCAS, INTERMUNICIPAL, INTERESTADUAL E INTERNACIONAL MANUTENCAO, REPARACAO E INSTALACAO DE MAQUINAS E EQUIPAMENTOS REPARACAO E MANUTENCAO DE OBJETOS E EQUIPAMENTOS PESSOAIS E DOMESTICOS COMERCIO ATACADISTA DE COMPLEMENTOS E SUPLEMENTOS ALIMENTICIOS COMERCIO ATACADISTA DE LEITE E LATICINIOS COMERCIO ATACADISTA DE LIVROS, JORNAIS, APOSTILAS, PERIODICOS, REVISTAS E CARTILHAS COMERCIO ATACADISTA DE EQUIPAMENTOS ELETRICOS DE USO PESSOAL E DOMESTICO COMERCIO ATACADISTA DE MOVEIS E ARTIGOS DE COLCHOARIA COMERCIO ATACADISTA DE ROUPAS E ACESSORIOS PARA USO PROFISSIONAL E DE SEGURANCA DO TRABALHO COMERCIO ATACADISTA DE ARTIGOS DE ARMARINHO COMERCIO ATACADISTA DE EQUIPAMENTOS DE INFORMATICA COMERCIO ATACADISTA DE COMPONENTES ELETRONICOS E EQUIPAMENTOS DE TELEFONIA E COMUNICACAO E COMERCIO ATACADISTA DE TECIDOS.				
Capital R\$ 150.000,00 (cento e cinquenta mil reais) Capital Integralizado R\$ 150.000,00 (cento e cinquenta mil reais)		Porte EPP (Empresa de Pequeno Porte)	Prazo de Duração Indeterminado	
Títular Nome MARCEL PEREIRA RANGEL	CPF 048.752.289-37	Administrador S	Início do Mandato 19/02/2018	Término do Mandato Indeterminado
Dados do Administrador Nome MARCEL PEREIRA RANGEL	CPF 048.752.289-37		Início do Mandato 19/02/2018	Término do Mandato Indeterminado
Último Arquivamento Data 12/05/2020	Número 20201721783	Ato/eventos 223 / 223 - BALANCO	Situação ATIVA Status SEM STATUS	

Esta certidão foi emitida automaticamente em 13/01/2022, às 08:50:02 (horário de Brasília).
Se impressa, verificar sua autenticidade no <https://www.empresafacil.pr.gov.br>, com o código YJLADGDx.



PRC2209755782

LEANDRO MARCOS RAYSEL BISCAIA
Secretário Geral



PREFEITURA DO MUNICÍPIO DE MARINGÁ
SECRETARIA MUNICIPAL DE SAÚDE - SUS

LICENÇA SANITÁRIA

Data da Vistoria

16/06/2020

Nº: 4195/2020

Pessoa Jurídica / Pessoa Física

Razão Social : RANGEL HOSPITALAR - EIRELI
Endereço : AVENIDA JOAQUIM DUARTE MOLEIRINHO Nº: 3501 Complemento :
Bairro : JARDIM ITALIA II
Cidade : Maringá - PR CEP : 87060676

CNAES :

- 4644-3/01 - Comércio atacadista de medicamentos e drogas de uso humano
- 3319-8/00 - Manutenção e reparação de equipamentos e produtos não especificados anteriormente
- 4631-1/00 - Comércio atacadista de leite e laticínios
- 4637-1/99 - Comércio atacadista especializado em outros produtos alimentícios não especificados anteriormente
- 4641-9/01 - Comércio atacadista de tecidos
- 4641-9/03 - Comércio atacadista de artigos de armarinho
- 4642-7/02 - Comércio atacadista de roupas e acessórios para uso profissional e de segurança do trabalho
- 4645-1/01 - Comércio atacadista de instrumentos e materiais para uso médico, cirúrgico, hospitalar e de laboratórios
- 4645-1/03 - Comércio atacadista de produtos odontológicos
- 4646-0/01 - Comércio atacadista de cosméticos e produtos de perfumaria
- 4647-8/02 - Comércio atacadista de livros, jornais e outras publicações
- 4649-4/01 - Comércio atacadista de equipamentos elétricos de uso pessoal e doméstico
- 4649-4/02 - Comércio atacadista de aparelhos eletrônicos de uso pessoal e doméstico
- 4649-4/04 - Comércio atacadista de móveis e artigos de colchoaria
- 4649-4/08 - Comércio atacadista de produtos de higiene, limpeza e conservação domiciliar

Responsáveis Técnicos

YASCARA WRONSKI TRESSA RANGEL

Conselho Regional Nº

CRF 21064

CNPJ / CPF

29.907.666/0001-00

Área Total

380,00 M2 M2

Data de Validade

16/06/2022

Ramo de Atividade

COMERCIO ATACADISTA DE MEDICAMENTOS E DROGAS DE USO HUMANO; COMERCIO ATACADISTA DE PRODUTOS DE HIGIENE, LIMPEZA E CONSERVAÇÃO DOMICILIAR; COMERCIO ATACADISTA DE COSMETICOS E PRODUTOS DE PERFUMARIA; COMERCIO VAREJISTA DE COSMETICOS PRODUTOS DE PERFUMARIA E DE HIGIENE PESSOAL; COMERCIO ATACADISTA DE PRODUTOS ODONTOLOGICOS; COMERCIO ATACADISTA DE INSTRUMENTOS E MATERIAIS PARA USO MEDICO, CIRURGICO, HOSPITALAR E DE LABORATORIO; COMERCIO ATACADISTA DE APARELHOS ELETRONICOS DE USO PESSOAL E DOMESTICO; COMERCIO ATACADISTA DE MAQUINAS, APARELHOS E EQUIPAMENTOS PARA USO ODONTO-MEDICO-HOSPITALAR, PARTES E PEÇAS; TRANSPORTE RODOVIARIO DE CARGA, EXCETO PRODUTOS PERIGOSOS E MUDANÇAS, INTERMUNICIPAL, INTERESTADUAL E INTERNACIONAL (SOMENTE ESCRITORIO ADMINISTRATIVO) MANUTENÇÃO, REPARAÇÃO E INSTALAÇÃO DE MAQUINAS E EQUIPAMENTOS (SOMENTE ESCRITORIO ADMINISTRATIVO) REPARAÇÃO E MANUTENÇÃO DE OBJETOS E EQUIPAMENTOS PESSOAIS E DOMESTICOS (SOMENTE ESCRITORIO ADMINISTRATIVO) COMERCIO ATACADISTA DE COMPLEMENTOS E SUPLEMENTOS ALIMENTICIOS; COMERCIO ATACADISTA DE LEITE E LATICINIOS (LEITE EM PÓ) COMERCIO ATACADISTA DE LIVROS, JORNALS, APOSTILAS, PERIODICOS, REVISTA E CARTILHAS; COMERCIO ATACADISTA DE EQUIPAMENTOS ELETRICOS DE USO PESSOAL E DOMESTICOS; COMERCIO ATACADISTA DE MOVEIS E ARTIGOS DE COLCHOARIA; COMERCIO ATACADISTA DE ROUPAS E ACESSORIOS PARA USO PROFISSIONAL E DE SEGURANÇA DO TRABALHO; COMERCIO ATACADISTA DE ARTIGOS DE ARMARINHO; COMERCIO ATACADISTA DE EQUIPAMENTOS DE INFORMÁTICA; COMERCIO ATACADISTA DE COMPONENTES ELETRONICOS E EQUIPAMENTOS DE TELEFONIA E COMUNICAÇÃO E COMERCIO ATACADISTA DE TECIDOS.

Observações

A fixação desta licença em local visível ao consumidor/usuário é obrigatória.

17/06/2020

Laudos

A autenticidade desta Certidão **DEVERÁ** ser confirmada via internet no site
www.maringa.pr.gov.br/laudosnew/index.php

**Prefeitura do Município de Maringá
Estado do Paraná**

Código de controle **PMM-20202440-EUPG**
Emitida em **17/06/2020 às 14:12:56**
Dados transmitidos de forma segura

Consultas / Funcionamento de Empresa Nacional / Resultado / Detalhamento

Dados da Empresa Nacional

Razão Social

RANGEL HOSPITALAR EIRELI

CNPJ

29.907.666/0001-00

Endereço Completo

AVENIDA JOAQUIM DUARTE MOLEIRINHO 3501 - JARDIM ITALIA II CEP: 87.060-676 - MARINGÁ/PR

Telefone

(44) 3034-0262

Responsável Técnico

YASCARA WRONSKI TRESSA

Responsável Legal

MARCEL PEREIRA RANGEL

Dados do Cadastro

Cadastro Nº

1.17.867-7

Data do Cadastro

15/10/2018

Situação Ativa**Nº do Processo**

25351.379094/2018-25

Cadastro1 - Medicamento **Especial****Atividades / Classes**

Armazenar

- Medicamento

Distribuir

- Medicamento

Expedir

- Medicamento

Certificado de Boas Práticas de Fabricação - CBPF (Vigente)

Empresa Solicitante	Linhas de Certificação Vigentes	Data de Publicação	Vencimento do Certificado
---------------------	---------------------------------	--------------------	---------------------------

Nenhum registro encontrado

Certificado de Boas Práticas de Distribuição e Armazenagem - CBPDA (Vigente)

**Empresa
Solicitante**

**Linhas de Certificação
Vigentes**

**Data de
Publicação**

**Vencimento do
Certificado**

Nenhum registro encontrado

Voltar



<p>ATIVIDADE/CLASSE TRANSPORTAR: MEDICAMENTO</p> <p>EMPRESA: PROPARMA SPECIALTY S.A. ENDEREÇO: R JOSÉ GUERRA 127 ANDAR 1 SALA B BAIRRO: CHACARA SANTO ANTONIO CEP: 04719030 - SÃO PAULO/SP CNPJ: 81.887.833/0001-40 PROCESSO: 25023.048194/93 AUTORIZA/MS: 1.02192.5</p> <p>ATIVIDADE/CLASSE ARMAZENAR: MEDICAMENTO DISTRIBUIR: MEDICAMENTO EXPEDIR: MEDICAMENTO TRANSPORTAR: MEDICAMENTO</p> <p>EMPRESA: INFUSAO HOSPITALAR EIRELE - ME ENDEREÇO: AV DEPUTADO LUIS EDUARDO MAGALHAES, S/N, KM 523, GALPAO A BAIRRO: SUBAE CEP: 44079002 - FEIRA DE SANTANA/BA CNPJ: 15.652.912/0001-15 PROCESSO: 25351.280342/2017-00 AUTORIZA/MS: 3.05228.6</p> <p>ATIVIDADE/CLASSE ARMAZENAR: CORRELATOS DISTRIBUIR: CORRELATOS EMBALAR: CORRELATOS EXPEDIR: CORRELATOS FABRICAR: CORRELATOS IMPORTAR: CORRELATOS REEMBALAR: CORRELATOS</p> <p>EMPRESA: VERDE VALE TRANSPORTE E COMÉRCIO LTDA EPP ENDEREÇO: R NILA MARIA DA SILVA, 97-B BAIRRO: MEDEIROS CEP: 88390000 - BARRA VELHA/SC CNPJ: 06.097.057/0001-37 PROCESSO: 25351.098344/2011-01 AUTORIZA/MS: 3.03699.1</p> <p>ATIVIDADE/CLASSE TRANSPORTAR: CORRELATOS</p> <p>EMPRESA: Pouso Farm Hospitalar Ltda ENDEREÇO: Estrada dos Afonso, Rod. MG-179 Km 99 BAIRRO: Afonso CEP: 37550000 - POUSO ALEGRE/MG CNPJ: 18.519.219/0001-67 PROCESSO: 25351.676764/2013-11 AUTORIZA/MS: 7Y01877Y7635 (8.10029.5)</p> <p>ATIVIDADE/CLASSE ARMAZENAR: CORRELATOS DISTRIBUIR: CORRELATOS EXPEDIR: CORRELATOS TRANSPORTAR: CORRELATOS</p> <p>EMPRESA: INJEX INDUSTRIAS CIRURGICAS LTDA ENDEREÇO: RUA NOVE DE MARÇO, 737 - SALA B, BOX 25 BAIRRO: CENTRO CEP: 89201400 - JOINVILLE/SC CNPJ: 59.309.502/0004-31 PROCESSO: 25351.431553/2017-16 AUTORIZA/MS: 1A1530H80M2VX (8.15447.1)</p> <p>ATIVIDADE/CLASSE ARMAZENAR: CORRELATOS DISTRIBUIR: CORRELATOS EXPEDIR: CORRELATOS EXPORTAR: CORRELATOS IMPORTAR: CORRELATOS</p> <p>EMPRESA: SP INTERVENTION LTDA ENDEREÇO: AV. ROQUE PETRONI JUNIOR, 850 CJS. 172, 173, 181, 182, 183 E 184 BAIRRO: JARDIM DAS ACÁCIAS CEP: 04707000 - SÃO PAULO/SP CNPJ: 05.364.767/0001-13 PROCESSO: 25351.342221/2005-16 AUTORIZA/MS: P1H480511360 (8.03696.1)</p> <p>ATIVIDADE/CLASSE ARMAZENAR: CORRELATOS DISTRIBUIR: CORRELATOS EXPEDIR: CORRELATOS IMPORTAR: CORRELATOS TRANSPORTAR: CORRELATOS</p> <p>EMPRESA: OSTEOLINK PRODUTOS MÉDICOS LTDA ENDEREÇO: RUA BRASIL, 1170 2º ANDAR BAIRRO: RUDGE RAMOS CEP: 09627000 - SÃO BERNARDO DO CAMPO/SP CNPJ: 06.037.939/0001-07 PROCESSO: 25351.269016/2004-18 AUTORIZA/MS: KY7551YV239 (8.02274.6)</p> <p>ATIVIDADE/CLASSE ARMAZENAR: CORRELATO DISTRIBUIR: CORRELATO EXPEDIR: CORRELATO IMPORTAR: CORRELATO TRANSPORTAR: CORRELATO</p> <p>EMPRESA: MS HOSPITALAR LTDA - ME ENDEREÇO: AV SAO LUIZ, Nº 994, QUADRA 04, LOTE 13 BAIRRO: MOINHO DOS VENTOS CEP: 74371440 - GOIÂNIA/GO CNPJ: 15.224.444/0001-88</p>	<p>PROCESSO: 25351.487187/2012-32 AUTORIZA/MS: 88Y9397VW79 (8.08840.9)</p> <p>ATIVIDADE/CLASSE ARMAZENAR: CORRELATOS DISTRIBUIR: CORRELATOS EXPEDIR: CORRELATOS EXPORTAR: CORRELATOS TRANSPORTAR: CORRELATOS</p> <p>EMPRESA: BRINGER DO BRASIL AGENCIAMENTO DE CARGAS NACIONAIS E INTERNACIONAIS LTDA ENDEREÇO: AVENIDA CRUZEIRO 300 BAIRRO: DISTRITO INDUSTRIAL CEP: 94930230 - CACHOEIRINHA/RS CNPJ: 94.001.641/0001-04 PROCESSO: 25351.431835/2007-33 AUTORIZA/MS: H755W6678XL8 (8.04083.9)</p> <p>ATIVIDADE/CLASSE ARMAZENAR: CORRELATOS EXPEDIR: CORRELATOS TRANSPORTAR: CORRELATOS</p> <p>EMPRESA: IMEX MEDICAL COMÉRCIO E LOCAÇÃO LTDA ENDEREÇO: RUA DAS EMBAUBAS, 601 - ÁREA 02 BAIRRO: FAZENDA SANTO ANTONIO CEP: 88104561 - SÃO JOSÉ/SC CNPJ: 12.255.403/0001-60 PROCESSO: 25351.235523/2018-53 AUTORIZA/MS: P53Y16H0614 (8.16556.3)</p> <p>ATIVIDADE/CLASSE ARMAZENAR: CORRELATOS DISTRIBUIR: CORRELATOS EXPEDIR: CORRELATOS IMPORTAR: CORRELATOS</p> <p>EMPRESA: TAMURA E SILVA - COMÉRCIO DE MATERIAIS ODONTOLÓGICOS ENDEREÇO: RUA MANOEL SANTOS CHEIRA, 214 BAIRRO: JARDIM ARAXÁ CEP: 17525010 - MARILIA/SP CNPJ: 19.581.280/0001-05 PROCESSO: 25351.273275/2014-63 AUTORIZA/MS: ML1Y3M19681 (8.10561.1)</p> <p>ATIVIDADE/CLASSE ARMAZENAR: CORRELATOS DISTRIBUIR: CORRELATOS EXPEDIR: CORRELATOS</p> <p>EMPRESA: LUME COMERCIO E REPRESENTAÇÃO LTDA ME ENDEREÇO: AVENIDA DOS ENGENHEIROS 431 SALA 404 BAIRRO: MANACAS CEP: 30840563 - BELO HORIZONTE/MG CNPJ: 00.088.709/0001-90 PROCESSO: 25351.120031/2018-64 AUTORIZA/MS: PP41777XHMVH (8.16548.6)</p> <p>ATIVIDADE/CLASSE ARMAZENAR: CORRELATOS DISTRIBUIR: CORRELATOS EXPEDIR: CORRELATOS</p> <p>EMPRESA: PHARMA BRA - COMÉRCIO DE PRODUTOS FARMACÊUTICOS EIRELI ME ENDEREÇO: AV JUSCELINO KUBITSCHKE 704 A Q1 9 LT 16E BAIRRO: JUNDIAI CEP: 75110390 - ANAPOLIS/GO CNPJ: 22.351.840/0001-31 PROCESSO: 25351.888434/2016-71 AUTORIZA/MS: 4541W713388W (8.13386.7)</p> <p>ATIVIDADE/CLASSE ARMAZENAR: CORRELATOS DISTRIBUIR: CORRELATOS EXPEDIR: CORRELATOS IMPORTAR: CORRELATOS</p> <p>EMPRESA: CARLA DE OLIVEIRA CORREA - ME ENDEREÇO: AV ALVARES CABRAL 982 sala 901 BAIRRO: LOURDES CEP: 39170002 - BELO HORIZONTE/MG CNPJ: 08.583.229/0001-08 PROCESSO: 25351.537265/2015-72 AUTORIZA/MS: UHL70507LX9L (8.12721.7)</p> <p>ATIVIDADE/CLASSE ARMAZENAR: CORRELATOS DISTRIBUIR: CORRELATOS EXPEDIR: CORRELATOS</p> <p>EMPRESA: LIBBS FARMACÊUTICA LTDA ENDEREÇO: RUA ALBERTO CORREA FRANCFORT Nº 88 BAIRRO: JARDIM MIMAS CEP: 06807461 - EMBU DAS ARTES/SP CNPJ: 61.230.314/0005-07 PROCESSO: 25351.599691/2017-93 AUTORIZA/MS: 0W73Y1W4W709 (8.15818.2)</p> <p>ATIVIDADE/CLASSE ARMAZENAR: CORRELATOS DISTRIBUIR: CORRELATOS EMBALAR: CORRELATOS EXPEDIR: CORRELATOS FABRICAR: CORRELATOS IMPORTAR: CORRELATOS REEMBALAR: CORRELATOS</p>	<p>EMPRESA: divessa distribuidora comercialização e locação ltda me ENDEREÇO: R VENEZUELA 1323 BAIRRO: TIBERY CEP: 38405102 - UBERLÂNDIA/MG CNPJ: 15.812.752/0001-24 PROCESSO: 25351.088570/2017-07 AUTORIZA/MS: 3.07271.6</p> <p>ATIVIDADE/CLASSE ARMAZENAR: SANEANTE DOMIS. DISTRIBUIR: SANEANTE DOMIS. EXPEDIR: SANEANTE DOMIS.</p> <p>EMPRESA: MS HOSPITALAR LTDA - ME ENDEREÇO: AV SAO LUIZ, Nº 994, QUADRA 04, LOTE 13 BAIRRO: MOINHO DOS VENTOS CEP: 74371440 - GOIÂNIA/GO CNPJ: 15.224.444/0001-88 PROCESSO: 25351.487193/2012-48 AUTORIZA/MS: 3.05228.6</p> <p>ATIVIDADE/CLASSE ARMAZENAR: SANEANTE DOMIS. DISTRIBUIR: SANEANTE DOMIS. EXPEDIR: SANEANTE DOMIS. EXPORTAR: SANEANTE DOMIS. TRANSPORTAR: SANEANTE DOMIS.</p> <p>EMPRESA: CRYSTAL CLEAN INDÚSTRIA E COMÉRCIO LTDA ENDEREÇO: RUA PARAÍSO DO NORTE Nº 544 BAIRRO: EMILIANO PERNETA CEP: 83324221 - PINHAIS/PR CNPJ: 04.652.827/0001-30 PROCESSO: 25351.076441/2008-99 AUTORIZA/MS: 3.03699.1</p> <p>ATIVIDADE/CLASSE ARMAZENAR: SANEANTE DOMIS. EMBALAR: SANEANTE DOMIS. EXPEDIR: SANEANTE DOMIS. FABRICAR: SANEANTE DOMIS. FRACIONAR: SANEANTE DOMIS. REEMBALAR: SANEANTE DOMIS.</p> <p>Total de Empresas : 26</p> <p>RESOLUÇÃO-RE Nº 2.795, DE 10 DE OUTUBRO DE 2018</p> <p>A Gerente-Geral de Inspeção e Fiscalização Sanitária, no uso das atribuições que lhe foram conferidas pela Portaria nº 749, de 4 de junho de 2018, aliado ao disposto no art. 54, I, § 1º do Regulamento Interno aprovado nos termos do Anexo I da Resolução da Diretoria Colegiada - RDC nº 61, de 3 de fevereiro de 2016, resolve:</p> <p>Art. 1º Conceder Autorização Especial para Empresas de Medicamentos e de Insumos Farmacêuticos, constantes no anexo desta Resolução, de acordo com a Portaria nº. 344 de 12 de maio de 1998 e suas atualizações, observando-se as proibições e restrições estabelecidas.</p> <p>Art. 2º Esta Resolução entra em vigor na data de sua publicação.</p> <p>MARIÂNGELA TORCHIA DO NASCIMENTO</p> <p>ANEXO</p> <p>EMPRESA: CEDIM - Central de Distribuição de Insumos e Medicamentos Ltda - ME ENDEREÇO: Av. Embaixador Assis Chateaubriand, 327 BAIRRO: Jardim Guayana CEP: 06755120 - TABOÃO DA SERRA/SP CNPJ: 05.453.125/0001-90 PROCESSO: 25351.374743/2018-00 AUTORIZA/MS: 1.17853.8</p> <p>ATIVIDADE/CLASSE ARMAZENAR: MEDICAMENTO DISTRIBUIR: MEDICAMENTO EXPEDIR: MEDICAMENTO</p> <p>EMPRESA: MEDICAMENTAL DISTRIBUIDORA LTDA ME ENDEREÇO: RUA Q Q1 616 CONJUNTO 1 SN LOTE 18 TERREO BAIRRO: SAMAMBAIA NORTE CEP: 72322801 - BRASÍLIA/DF CNPJ: 08.618.022/0005-55 PROCESSO: 25351.378425/2018-18 AUTORIZA/MS: 1.17857.2</p> <p>ATIVIDADE/CLASSE ARMAZENAR: MEDICAMENTO DISTRIBUIR: MEDICAMENTO EXPEDIR: MEDICAMENTO</p> <p>EMPRESA: RANGEL HOSPITALAR EIRELI ENDEREÇO: AVENIDA JOAQUIM DUARTE MOLEIRINHO 3501 BAIRRO: JARDIM ITALIA II CEP: 87060676 - MARINGÁ/PR CNPJ: 29.907.666/0001-00 PROCESSO: 25351.379094/2018-25 AUTORIZA/MS: 1.17867.7</p> <p>ATIVIDADE/CLASSE ARMAZENAR: MEDICAMENTO DISTRIBUIR: MEDICAMENTO EXPEDIR: MEDICAMENTO</p> <p>EMPRESA: SG RIO TRANSPORTES EIRELI - ME ENDEREÇO: RODOVIA WASHINGTON LUIZ, 2569 - QUADRA B - ARMAZEM 2 BAIRRO: PARQUE DUQUE CEP: 25085008 - DUQUE DE CAXIAS/RJ CNPJ: 18.101.637/0001-30</p>
--	--	---

Consultas / Funcionamento de Empresa Nacional / Resultado / Detalhamento

Dados da Empresa Nacional

Razão Social

RANGEL HOSPITALAR EIRELI

CNPJ

29.907.666/0001-00

Endereço Completo

AVENIDA JOAQUIM DUARTE MOLEIRINHO 3501 - JARDIM ITALIA II CEP: 87.060-676 - MARINGÁ/PR

Telefone

(44) 3034-0262

Responsável Técnico

YASCARA WRONSKI TRESSA

Responsável Legal

MARCEL PEREIRA RANGEL

Dados do Cadastro

Cadastro Nº

1.17.866-3

Data do Cadastro

15/10/2018

Situação

Ativa

Nº do Processo

25351.379087/2018-23

Cadastro

1 - Medicamento

Atividades / Classes

Armazenar

- Medicamento

Distribuir

- Medicamento

Expedir

- Medicamento

Certificado de Boas Práticas de Fabricação - CBPF (Vigente)

Empresa Solicitante	Linhas de Certificação Vigentes	Data de Publicação	Vencimento do Certificado
---------------------	---------------------------------	--------------------	---------------------------

Nenhum registro encontrado

Certificado de Boas Práticas de Distribuição e Armazenagem - CBPDA (Vigente)

**Empresa
Solicitante**

**Linhas de Certificação
Vigentes**

**Data de
Publicação**

**Vencimento do
Certificado**

Nenhum registro encontrado

Voltar



RESOLUÇÃO-RE Nº 2.792, DE 10 DE OUTUBRO DE 2018

A Gerente-Geral de Inspeção e Fiscalização Sanitária, no uso das atribuições que lhe foram conferidas pela Portaria nº 749, de 4 de junho de 2018, aliado ao disposto no art. 54, I, § 1º do Regulamento Interno aprovado nos termos do Anexo I da Resolução da Diretoria Colegiada - RDC nº 61, de 3 de fevereiro de 2016,

considerando o cumprimento dos requisitos dispostos no art. 43, da Resolução RDC nº 39, de 14 de agosto de 2013, resolve:

Art. 1º Conceder às empresas constantes no anexo a Certificação de Boas Práticas de Fabricação de Produtos para Saúde por meio de sua renovação automática.

Art. 2º A presente certificação terá validade de 2 (dois) anos a partir de sua publicação.

Art. 3º Esta Resolução entra em vigor na data de sua publicação.

MARIÂNGELA TORCHIA DO NASCIMENTO

ANEXO

Empresa: Croner S.A. CNPJ: 82.641.325/0013-51
Endereço Rua Ewald Jansen, 777, Salto Weissbach, Blumenau - SC
CEP: 89032-085

Autorização de Funcionamento: 8.10.663-4 Expediente: 0238531/18-7
Certificação de Boas Práticas de Fabricação de Produtos para Saúde. Materiais de uso médico das classes III e IV, fabricados na planta acima mencionada, enquadrados nas classes de risco conforme regras de classificação definidas na Resolução RDC nº 185, de 22 de outubro de 2001.

Empresa: Micro Imagem Ind. Com. Imp. e Exp. Ltda CNPJ: 14.041.012/0001-79

Endereço Alameda Vênus, nº 233, Bairro American Park Empresarial NR, Indaítuba - SP CEP: 13347-659

Autorização de Funcionamento: 8.08.402-6 Expediente: 0071168/18-3
Certificação de Boas Práticas de Fabricação de Produtos para Saúde. Equipamentos de uso médico da classe III, fabricados na planta acima mencionada, enquadrados nas classes de risco conforme regras de classificação definidas na Resolução RDC nº 185, de 22 de outubro de 2001.

RESOLUÇÃO-RE Nº 2.793, DE 10 DE OUTUBRO DE 2018

A Gerente-Geral de Inspeção e Fiscalização Sanitária, no uso das atribuições que lhe foram conferidas pela Portaria nº 749, de 4 de junho de 2018, aliado ao disposto no art. 54, I, § 1º do Regulamento Interno aprovado nos termos do Anexo I da Resolução da Diretoria Colegiada - RDC nº 61, de 3 de fevereiro de 2016, resolve:

Art. 1º Conceder Autorização de Funcionamento para Empresas constantes no anexo desta Resolução.

Art. 2º Esta Resolução entra em vigor na data de sua publicação.

MARIÂNGELA TORCHIA DO NASCIMENTO

ANEXO

EMPRESA: NEWFAR COMERCIAL HOSPITALAR LTDA EPP
ENDEREÇO: RUA PATROCÍNIO PONTES, 293

BAIRRO: CARLOS PRATES CEP: 30710140 - BELO HORIZONTE/MG

CNPJ: 26.833.867/0001-11

PROCESSO: 25351.378716/2018-06 AUTORIZAÇÃO: 1.17859.0

ATIVIDADE/CLASSE

ARMAZENAR: MEDICAMENTO

DISTRIBUIR: MEDICAMENTO

EXPEDIR: MEDICAMENTO

EMPRESA: C G FARMA DISTRIBUIDORA EIRELI

ENDEREÇO: AV MANOEL VENANCIO CUNHA Nº 496, LOTE 09 E 10

BAIRRO: NOVO HORIZONTE CEP: 49680000 - NOSSA SENHORA DA GLÓRIA/SE

CNPJ: 29.565.364/0001-09

PROCESSO: 25351.383999/2018-08 AUTORIZAÇÃO: 1.17871.0

ATIVIDADE/CLASSE

ARMAZENAR: MEDICAMENTO

DISTRIBUIR: MEDICAMENTO

EXPEDIR: MEDICAMENTO

EMPRESA: RAK LOG TRANSPORTES E LOGÍSTICA EIRELI

ENDEREÇO: RUA RICARDO DIAS ALVES 265

BAIRRO: TERMINAL INERMODAL DE CARGAS CEP: 13069103 - CAMPINAS/SP

CNPJ: 52.957.693/0001-09

PROCESSO: 25351.377973/2018-12 AUTORIZAÇÃO: 1.17855.5

ATIVIDADE/CLASSE

TRANSPORTAR: INSUMOS

FARMACÊUTICOS/MEDICAMENTO

EMPRESA: CEDIM - Central de Distribuição de Insumos e Medicamentos Ltda - ME

ENDEREÇO: Av. Embaixador Assis Chateaubriand, 327

BAIRRO: Jardim Guanyani CEP: 06755120 - TABOÃO DA SERRA/SP

CNPJ: 05.453.125/0001-90

PROCESSO: 25351.374498/2018-22 AUTORIZAÇÃO: 1.17852.4

ATIVIDADE/CLASSE

ARMAZENAR: MEDICAMENTO

DISTRIBUIR: MEDICAMENTO

EXPEDIR: MEDICAMENTO

EMPRESA: RANGEL HOSPITALAR EIRELI

ENDEREÇO: AVENIDA JOAQUIM DUARTE MOLEIRINHO

3501

BAIRRO: JARDIM ITALIA II CEP: 87060676 - MARINGÁ/PR

CNPJ: 29.907.666/0001-00

PROCESSO: 25351.379087/2018-23 AUTORIZAÇÃO: 1.17866.3

ATIVIDADE/CLASSE

ARMAZENAR: MEDICAMENTO

DISTRIBUIR: MEDICAMENTO

EXPEDIR: MEDICAMENTO

EMPRESA: THAISA ROSANA DE LIMA ME

ENDEREÇO: AV JOSE PEREIRA LOPES 1607 SALA 1

BAIRRO: JARDIM BOTAFOGO I CEP: 13575380 - SÃO CARLOS/SP

CNPJ: 23.823.952/0001-00

PROCESSO: 25351.374423/2018-41 AUTORIZAÇÃO: 1.17854.1

ATIVIDADE/CLASSE

ARMAZENAR: MEDICAMENTO

DISTRIBUIR: MEDICAMENTO

EXPEDIR: MEDICAMENTO

EMPRESA: TRANSIT LOGÍSTICA E TRANSPORTES LTDA

ENDEREÇO: RUA SURUBIM - Nº 4925 - SALA 1

BAIRRO: Iagoi CEP: 76812020 - PORTO VELHO/RO

CNPJ: 20.655.105/0001-96

PROCESSO: 25351.378029/2018-82 AUTORIZAÇÃO: 1.17858.6

ATIVIDADE/CLASSE

TRANSPORTAR: MEDICAMENTO

EMPRESA: PROTEGE SA - PROTEÇÃO E TRANSPORTE DE VALORES

ENDEREÇO: Rua Adriano José Marchini, 32 DEF

BAIRRO: Água Branca CEP: 05036000 - SÃO PAULO/SP

CNPJ: 43.035.146/0030-10

PROCESSO: 25351.378628/2018-04 AUTORIZAÇÃO: 3272796H2422

(8.16860.2)

ATIVIDADE/CLASSE

TRANSPORTAR: CORRELATOS

EMPRESA: ARMAZENS GERAIS MURUNDU LTDA

ENDEREÇO: ESTRADA RIO DOURO, 1000 - PARTE

BAIRRO: PAVUNA CEP: 21535030 - RIO DE JANEIRO/RJ

CNPJ: 29.834.025/0015-78

PROCESSO: 25351.129118/2018-05 AUTORIZAÇÃO: 1.17859.0

ATIVIDADE/CLASSE

ARMAZENAR: CORRELATOS

EXPEDIR: CORRELATOS

EMPRESA: dental Almeida Ltda

ENDEREÇO: Rua 24 de Maio nº 451, Sala 205

BAIRRO: Centro CEP: 9552000 - OSÓRIO/RS

CNPJ: 08.814.446/0001-61

PROCESSO: 25351.305631/2018-09 AUTORIZAÇÃO: 1.17859.0

ATIVIDADE/CLASSE

ARMAZENAR: CORRELATOS

DISTRIBUIR: CORRELATOS

EXPEDIR: CORRELATOS

EMPRESA: ACRIPEL DISTRIBUIDORA PERNAMBUCO LTDA

ENDEREÇO: ROD BR 101 NORTE, KM 56,6, GALPÃO 05 E 06

BAIRRO: PARATIBE CEP: 53413000 - PAULISTA/PE

CNPJ: 24.455.677/0001-82

PROCESSO: 25351.373986/2018-12 AUTORIZAÇÃO: 1.17859.0

ATIVIDADE/CLASSE

ARMAZENAR: CORRELATOS

DISTRIBUIR: CORRELATOS

EXPEDIR: CORRELATOS

EMPRESA: Precision Comercial Distribuidora de Produtos Medicos Hospitalares Ltda

ENDEREÇO: Rua Angela Berbel Pagano, 06

BAIRRO: Jardim Alvorada CEP: 14400000 - CRAVINHOS/SP

CNPJ: 30.461.442/0001-04

PROCESSO: 25351.373986/2018-12 AUTORIZAÇÃO: 1.17859.0

ATIVIDADE/CLASSE

ARMAZENAR: CORRELATOS

DISTRIBUIR: CORRELATOS

EXPEDIR: CORRELATOS

EMPRESA: s/v log transportes Ltda

ENDEREÇO: av julio buono 2357

BAIRRO: vila gustavo CEP: 02201002 - SÃO PEDRO/SP

CNPJ: 25.063.825/0001-86

PROCESSO: 25351.374195/2018-18 AUTORIZAÇÃO: 1.17859.0

ATIVIDADE/CLASSE

TRANSPORTAR: CORRELATOS

EMPRESA: ARMAZENS GERAIS MURUNDU LTDA

ENDEREÇO: RUA BENJAMIM DA SILVA, Nº 345

BAIRRO: PAVUNA CEP: 21535490 - RIO DE JANEIRO/RJ

CNPJ: 29.834.025/0001-72

PROCESSO: 25351.626802/2018-22 AUTORIZAÇÃO: 1.17859.0

ATIVIDADE/CLASSE

ARMAZENAR: CORRELATOS

EXPEDIR: CORRELATOS

EMPRESA: C G FARMA DISTRIBUIDORA EIRELI

ENDEREÇO: AV MANOEL VENANCIO CUNHA Nº 496, LOTE 09 E 10

BAIRRO: NOVO HORIZONTE CEP: 49680000 - NOSSA SENHORA DA GLÓRIA/SE

CNPJ: 29.565.364/0001-09

PROCESSO: 25351.384000/2018-30 AUTORIZAÇÃO: 1.17859.0

ATIVIDADE/CLASSE

ARMAZENAR: CORRELATOS

DISTRIBUIR: CORRELATOS

EXPEDIR: CORRELATOS

EMPRESA: FL BRASIL HOLDING, LOGISTICA E TRANSPORTE LTDA

ENDEREÇO: RUA FERREIRA DE OLIVEIRA, Nº 59

BAIRRO: ALTO DO PARI CEP: 03022030 - SÃO PAULO/SP

CNPJ: 18.233.211/0008-06

PROCESSO: 25351.379141/2018-31 AUTORIZAÇÃO: 590101046H79

(6.16866.4)

ATIVIDADE/CLASSE

TRANSPORTAR: CORRELATOS

EMPRESA: RAK LOG TRANSPORTES E LOGÍSTICA EIRELI

ENDEREÇO: RUA RICARDO DIAS ALVES 265

BAIRRO: TERMINAL INERMODAL DE CARGAS CEP: 13069103 - CAMPINAS/SP

CNPJ: 52.957.693/0001-09

PROCESSO: 25351.377962/2018-32 AUTORIZAÇÃO: 1.17859.0

ATIVIDADE/CLASSE

TRANSPORTAR: CORRELATOS

EMPRESA: RANGEL HOSPITALAR EIRELI

ENDEREÇO: AVENIDA JOAQUIM DUARTE MOLEIRINHO

3501

BAIRRO: JARDIM ITALIA II CEP: 87060676 - MARINGÁ/PR

CNPJ: 29.907.666/0001-00

PROCESSO: 25351.379085/2018-34 AUTORIZAÇÃO: 1.17859.0

ATIVIDADE/CLASSE

ARMAZENAR: CORRELATOS

DISTRIBUIR: CORRELATOS

EXPEDIR: CORRELATOS

EMPRESA: SOREN DO BRASIL COMERCIO DE MATERIAIS MEDICOS HOSPITALARES E ODONTOLÓGICOS EIRELI - ME

ENDEREÇO: AVENIDA JACOB MACHAN 1593

BAIRRO: CENTRO CEP: 83320352 - PINHAIS/PR

CNPJ: 28.697.047/0001-75

PROCESSO: 25351.378509/2018-43 AUTORIZAÇÃO: 1.17859.0

ATIVIDADE/CLASSE

ARMAZENAR: CORRELATOS

DISTRIBUIR: CORRELATOS

EXPEDIR: CORRELATOS

EMPRESA: GLAXOSMITHKLINE BRASIL PRODUTOS PARA CONSUMO E SAUDE LTDA

ENDEREÇO: Rua Boacoi nº 471, parte - Galpão

BAIRRO: Chacaras Arcanpo CEP: 25251430 - DUQUE DE CAXIAS/RJ

CNPJ: 21.892.032/0006-23

PROCESSO: 25351.378435/2018-45 AUTORIZAÇÃO: 1.17859.0

ATIVIDADE/CLASSE

ARMAZENAR: CORRELATOS

DISTRIBUIR: CORRELATOS

EXPEDIR: CORRELATOS

EMPRESA: up medic Ltda me

ENDEREÇO: rua helio de castro main ,421, loja 01

BAIRRO: jardim paulista CEP: 79050029 - CAMPO GRANDE/MS

CNPJ: 29.139.719/0001-90

PROCESSO: 25351.374220/2018-55 AUTORIZAÇÃO: 1.17859.0

ATIVIDADE/CLASSE

ARMAZENAR: CORRELATOS

DISTRIBUIR: CORRELATOS

EXPEDIR: CORRELATOS

EMPRESA: R.A. MARTINS - DISTRIBUIDORA - ME

ENDEREÇO: RUA ODY SILVEIRA Nº 575

BAIRRO: ALTO DA BOA VISTA CEP: 86083040 - LONDRIINA/PR

CNPJ: 26.984.213/0001-99

PROCESSO: 25351.374892/2018-61 AUTORIZAÇÃO: 1.17859.0

ATIVIDADE/CLASSE

Consultas / Funcionamento de Empresa Nacional / Resultado / Detalhamento

Dados da Empresa Nacional

Razão Social

RANGEL HOSPITALAR EIRELI

CNPJ

29.907.666/0001-00

Endereço Completo

AVENIDA JOAQUIM DUARTE MOLEIRINHO 3501 - JARDIM ITALIA II CEP: 87.060-676 - MARINGÁ/PR

Telefone

(44) 3034-0262

Responsável Técnico

YASCARA WRONSKI TRESSA

Responsável Legal

MARCEL PEREIRA RANGEL

Dados do Cadastro

Cadastro N°

8.16.865-1 (33W1HLW64H8Y)

Data do Cadastro

15/10/2018

Situação

Ativa

N° do Processo

25351.379085/2018-34

Cadastro

8 - Produtos para Saúde (Correlatos)

Atividades / Classes

Armazenar

- Correlatos

Distribuir

- Correlatos

Expedir

- Correlatos

Certificado de Boas Práticas de Fabricação - CBPF (Vigente)

Empresa Solicitante	Linhas de Certificação Vigentes	Data de Publicação	Vencimento do Certificado
---------------------	---------------------------------	--------------------	---------------------------

Nenhum registro encontrado

Certificado de Boas Práticas de Distribuição e Armazenagem - CBPDA (Vigente)

**Empresa
Solicitante**

**Linhas de Certificação
Vigentes**

**Data de
Publicação**

**Vencimento do
Certificado**

Nenhum registro encontrado

Voltar

[Handwritten signature]



RESOLUÇÃO-RE Nº 2.792, DE 10 DE OUTUBRO DE 2018

A Gerente-Geral de Inspeção e Fiscalização Sanitária, no uso das atribuições que lhe foram conferidas pela Portaria nº 749, de 4 de junho de 2018, aliado ao disposto no art. 54, I, § 1º do Regulamento Interno aprovado nos termos do Anexo I da Resolução da Diretoria Colegiada - RDC nº 61, de 3 de fevereiro de 2016, considerando o cumprimento dos requisitos dispostos no art. 43, da Resolução RDC nº 39, de 14 de agosto de 2013, resolve:

Art. 1º Conceder às empresas constantes no anexo a Certificação de Boas Práticas de Fabricação de Produtos para Saúde por meio de sua renovação automática.

Art. 2º A presente certificação terá validade de 2 (dois) anos a partir de sua publicação.

Art. 3º Esta Resolução entra em vigor na data de sua publicação.

MARIÂNGELA TORCHIA DO NASCIMENTO

ANEXO

Empresa: Cremer S.A. CNPJ: 82.641.325/0013-51
Endereço Rua Ewaldou Jensen, 777, Salto Weissbach, Blumenau - SC
CEP: 89032-085
Autorização de Funcionamento: 8.10.663-4 Expediente: 0238531/18-7
Certificado de Boas Práticas de Fabricação de Produtos para Saúde. Materiais de uso médico das classes III e IV, fabricados na planta acima mencionada, enquadrados nas classes de risco conforme regras de classificação definidas na Resolução RDC nº 185, de 22 de outubro de 2001.

Empresa: Micro Imagem Ind. Com. Imp. e Exp. Ltda CNPJ: 14.041.012/0001-79
Endereço Alameda Vênus, nº 233, Bairro American Park Empresarial NR, Indaiatuba - SP CEP: 13347-659
Autorização de Funcionamento: 8.08.402-6 Expediente: 0071168/18-3
Certificado de Boas Práticas de Fabricação de Produtos para Saúde. Equipamentos de uso médico das classes III, fabricados na planta acima mencionada, enquadrados nas classes de risco conforme regras de classificação definidas na Resolução RDC nº 185, de 22 de outubro de 2001.

RESOLUÇÃO-RE Nº 2.793, DE 10 DE OUTUBRO DE 2018

A Gerente-Geral de Inspeção e Fiscalização Sanitária, no uso das atribuições que lhe foram conferidas pela Portaria nº 749, de 4 de junho de 2018, aliado ao disposto no art. 54, I, § 1º do Regulamento Interno aprovado nos termos do Anexo I da Resolução da Diretoria Colegiada - RDC nº 61, de 3 de fevereiro de 2016, resolve:

Art. 1º Conceder Autorização de Funcionamento para Empresas constantes no anexo desta Resolução.

Art. 2º Esta Resolução entra em vigor na data de sua publicação.

MARIÂNGELA TORCHIA DO NASCIMENTO

ANEXO

EMPRESA: NEWFAR COMERCIAL HOSPITALAR LTDA EPP
ENDEREÇO: RUA PATROCÍNIO PONTES, 293
BAIRRO: CARLOS PRATES CEP: 307101-40 - BELÓ
HORIZONTE/MG
CNPJ: 26.833.867/0001-11
PROCESSO: 25351.378716/2018-06 AUTORIZAÇÃO: 1.17859.0
ATIVIDADE/CLASSE
ARMAZENAR, MEDICAMENTO
DISTRIBUIR, MEDICAMENTO
EXPEDIR, MEDICAMENTO

EMPRESA: C G FARMA DISTRIBUIDORA EIRELI
ENDEREÇO: AV MANOEL VENANCIO CUNHA Nº 496, LOTE 09 E 10
BAIRRO: NOVO HORIZONTE CEP: 49680000 - NOSSA SENHORA DA GLÓRIA/SE
CNPJ: 29.565.364/0001-09
PROCESSO: 25351.383999/2018-08 AUTORIZAÇÃO: 1.17871.0
ATIVIDADE/CLASSE
ARMAZENAR, MEDICAMENTO
DISTRIBUIR, MEDICAMENTO
EXPEDIR, MEDICAMENTO

EMPRESA: RAK LOG TRANSPORTES E LOGÍSTICA EIRELI
ENDEREÇO: RUA RICARDO DIAS ALVES 265
BAIRRO: TERMINAL INERMODAL DE CARGAS CEP 13069103 - CAMPINAS/SP
CNPJ: 52.957.693/0001-09
PROCESSO: 25351.377973/2018-12 AUTORIZAÇÃO: 1.17855.5
ATIVIDADE/CLASSE
TRANSPORTAR, INSUMOS
FARMACÉUTICOS/MEDICAMENTO

EMPRESA: CEDIM - Central de Distribuição de Insumos e Medicamentos Ltda - ME
ENDEREÇO: Av. Embaixador Assis Chateaubriand, 327
BAIRRO: Jardim Guayana CEP: 06755120 - TABOÃO DA SERRA/SP
CNPJ: 05.453.125/0001-90
PROCESSO: 25351.374498/2018-22 AUTORIZAÇÃO: 1.17852.4
ATIVIDADE/CLASSE

ARMAZENAR, MEDICAMENTO
DISTRIBUIR, MEDICAMENTO
EXPEDIR, MEDICAMENTO

EMPRESA: RANGEL HOSPITALAR EIRELI
ENDEREÇO: AVENIDA JOAQUIM DUARTE MOLEIRINHO 3501
BAIRRO: JARDIM ITALIA II CEP: 87060676 - MARINGÁ/PR
CNPJ: 29.907.666/0001-00
PROCESSO: 25351.379087/2018-23 AUTORIZAÇÃO: 1.17866.3
ATIVIDADE/CLASSE
ARMAZENAR, MEDICAMENTO
DISTRIBUIR, MEDICAMENTO
EXPEDIR, MEDICAMENTO

EMPRESA: THAISA ROSANA DE LIMA ME
ENDEREÇO: AV JOSE PEREIRA LOPES 1607 SALA 1
BAIRRO: JARDIM BOTAFOGO I CEP: 13575380 - SÃO CARLOS/SP
CNPJ: 23.823.952/0001-00
PROCESSO: 25351.374423/2018-41 AUTORIZAÇÃO: 1.17854.1
ATIVIDADE/CLASSE
ARMAZENAR, MEDICAMENTO
DISTRIBUIR, MEDICAMENTO
EXPEDIR, MEDICAMENTO

EMPRESA: TRANSIT LOGÍSTICA E TRANSPORTES LTDA
ENDEREÇO: RUA SURUBIM - Nº 4925 - SALA 1
BAIRRO: lagoa CEP: 76812020 - PORTO VELHO/RO
CNPJ: 20.655.105/0001-96
PROCESSO: 25351.378029/2018-82 AUTORIZAÇÃO: 1.17858.6
ATIVIDADE/CLASSE
TRANSPORTAR, MEDICAMENTO

EMPRESA: PROTEGE S/A - PROTEÇÃO E TRANSPORTE DE VALORES
ENDEREÇO: Rua Adriano José Marchini, 32 DEF
BAIRRO: Água Branca CEP: 05036000 - SÃO PAULO/SP
CNPJ: 43.035.146/0030-10
PROCESSO: 25351.378628/2018-04 AUTORIZAÇÃO: 3272796H2422 (8.16860.2)
ATIVIDADE/CLASSE
TRANSPORTAR, CORRELATOS

EMPRESA: ARMAZENS GERAIS MURUNDU LTDA.
ENDEREÇO: ESTRADA RIO DOURO, 1000 - PARTE
BAIRRO: PAVUNA CEP: 21535030 - RIO DE JANEIRO/RJ
CNPJ: 29.834.025/0015-78
PROCESSO: 25351.129118/2018-05 AUTORIZAÇÃO: 1.17859.0
ATIVIDADE/CLASSE
ARMAZENAR, CORRELATOS
EXPEDIR, CORRELATOS

EMPRESA: dental Almeida Ltda
ENDEREÇO: Rua 24 de Maio nº 451, Sala 206
BAIRRO: Centro CEP: 9552000 - OSÓRIO/RS
CNPJ: 08.814.446/0001-61
PROCESSO: 25351.305631/2018-09 AUTORIZAÇÃO: 1.17859.0
ATIVIDADE/CLASSE
ARMAZENAR, CORRELATOS
DISTRIBUIR, CORRELATOS
EXPEDIR, CORRELATOS

EMPRESA: ACRIFEL DISTRIBUIDORA PERNAMBUCO LTDA
ENDEREÇO: ROD. BR 101 NORTE, KM 56,6, GALPÃO 05 E 06
BAIRRO: PARATIBÉ CEP: 53413000 - PAULISTA/PE
CNPJ: 24.455.677/0001-82
PROCESSO: 25351.597961/2018-11 AUTORIZAÇÃO: 1.17859.0
ATIVIDADE/CLASSE
ARMAZENAR, CORRELATOS
DISTRIBUIR, CORRELATOS
EXPEDIR, CORRELATOS

EMPRESA: Precisão Comercial Distribuidora de Produtos Médico Hospitalares Ltda
ENDEREÇO: Rua Angela Berbel Pagano, 06
BAIRRO: Jardim Alvorada CEP: 14400000 - CRAVINHOS/SP
CNPJ: 30.461.442/0001-04
PROCESSO: 25351.373986/2018-12 AUTORIZAÇÃO: 1.17859.0
ATIVIDADE/CLASSE
ARMAZENAR, CORRELATOS
DISTRIBUIR, CORRELATOS
EXPEDIR, CORRELATOS

EMPRESA: s v log transportes Ltda
ENDEREÇO: av julio buono 2357
BAIRRO: vila gustavo CEP: 02201002 - SÃO PEDRO/SP
CNPJ: 25.063.825/0001-86
PROCESSO: 25351.374195/2018-18 AUTORIZAÇÃO: 1.17859.0
ATIVIDADE/CLASSE
TRANSPORTAR, CORRELATOS

EMPRESA: ARMAZENS GERAIS MURUNDU LTDA
ENDEREÇO: RUA BENJAMIM DA SILVA, Nº 345

BAIRRO: PAVUNA CEP: 21535490 - RIO DE JANEIRO/RJ
CNPJ: 29.834.025/0001-72
PROCESSO: 25351.026802/2018-22 AUTORIZAÇÃO: 1.17859.0
ATIVIDADE/CLASSE
ARMAZENAR, CORRELATOS
EXPEDIR, CORRELATOS

EMPRESA: C G FARMA DISTRIBUIDORA EIRELI
ENDEREÇO: AV MANOEL VENANCIO CUNHA Nº 496, LOTE 09 E 10
BAIRRO: NOVO HORIZONTE CEP: 49680000 - NOSSA SENHORA DA GLÓRIA/SE
CNPJ: 29.565.364/0001-09
PROCESSO: 25351.384000/2018-30 AUTORIZAÇÃO: 1.17871.0
ATIVIDADE/CLASSE
ARMAZENAR, CORRELATOS
DISTRIBUIR, CORRELATOS
EXPEDIR, CORRELATOS

EMPRESA: FL BRASIL HOLDING, LOGÍSTICA E TRANSPORTE LTDA
ENDEREÇO: RUA FERREIRA DE OLIVEIRA, Nº 59
BAIRRO: ALTO DO PARI CEP: 03022030 - SÃO PAULO/SP
CNPJ: 18.233.211/0008-06
PROCESSO: 25351.379141/2018-31 AUTORIZAÇÃO: 59010104GH79 (8.16866.4)
ATIVIDADE/CLASSE
TRANSPORTAR, CORRELATOS

EMPRESA: RAK LOG TRANSPORTES E LOGÍSTICA EIRELI
ENDEREÇO: RUA RICARDO DIAS ALVES 265
BAIRRO: TERMINAL INERMODAL DE CARGAS CEP: 13069103 - CAMPINAS/SP
CNPJ: 52.957.693/0001-09
PROCESSO: 25351.377962/2018-32 AUTORIZAÇÃO: 1.17858.7
ATIVIDADE/CLASSE
TRANSPORTAR, CORRELATOS

EMPRESA: RANGEL HOSPITALAR EIRELI
ENDEREÇO: AVENIDA JOAQUIM DUARTE MOLEIRINHO 3501
BAIRRO: JARDIM ITALIA II CEP: 87060676 - MARINGÁ/PR
CNPJ: 29.907.666/0001-00
PROCESSO: 25351.379085/2018-34 AUTORIZAÇÃO: 1.17866.1
ATIVIDADE/CLASSE
ARMAZENAR, CORRELATOS
DISTRIBUIR, CORRELATOS
EXPEDIR, CORRELATOS

EMPRESA: SOREN DO BRASIL COMERCIO DE MATERIAIS MEDICOS HOSPITALARES E ODONTOLOGICOS EIRELI - ME
ENDEREÇO: AVENIDA JACOB MACHAN 1593
BAIRRO: CENTRO CEP: 83320352 - PINHAIS/PR
CNPJ: 28.697.047/0001-75
PROCESSO: 25351.378509/2018-43 AUTORIZAÇÃO: 1.17856.0
ATIVIDADE/CLASSE
ARMAZENAR, CORRELATOS
DISTRIBUIR, CORRELATOS
EXPEDIR, CORRELATOS

EMPRESA: GLAXOSMITHKLINE BRASIL PRODUTOS PARA CONSUMO E SAUDE LTDA
ENDEREÇO: Rua Bocacio nº 471, parte - Galpão
BAIRRO: Caçareas Arampco CEP: 25251450 - DUQUE DE CAXIAS/RJ
CNPJ: 21.892.032/0006-23
PROCESSO: 25351.378435/2018-45 AUTORIZAÇÃO: 1.17859.1
ATIVIDADE/CLASSE
ARMAZENAR, CORRELATOS
DISTRIBUIR, CORRELATOS
EXPEDIR, CORRELATOS

EMPRESA: up medic ltda me
ENDEREÇO: rua heitor de castro man, 421, loja 01
BAIRRO: jardim paulista CEP: 79050020 - CAMPO GRANDE/MS
CNPJ: 29.139.719/0001-90
PROCESSO: 25351.374220/2018-55 AUTORIZAÇÃO: 1.17851.1
ATIVIDADE/CLASSE
ARMAZENAR, CORRELATOS
DISTRIBUIR, CORRELATOS
EXPEDIR, CORRELATOS

EMPRESA: R.A. MARTINS - DISTRIBUIDORA - ME
ENDEREÇO: RUA ODY SILVEIRA Nº 575
BAIRRO: ALTO DA BOA VISTA CEP: 86083040 - LONDRI/PR
CNPJ: 26.984.213/0001-99
PROCESSO: 25351.374892/2018-61 AUTORIZAÇÃO: 1.17849.6
ATIVIDADE/CLASSE

f
P

Consultas / Funcionamento de Empresa Nacional / Resultado / Detalhamento

Dados da Empresa Nacional

Razão Social

RANGEL HOSPITALAR EIRELI

CNPJ

29.907.666/0001-00

Endereço Completo

AVENIDA JOAQUIM DUARTE MOLEIRINHO 3501 - JARDIM ITALIA II CEP: 87.060-676 - MARINGÁ/PR

Telefone

(44) 3034-0262

Responsável Técnico

YASCARA WRONSKI TRESSA

Responsável Legal

MARCEL PEREIRA RANGEL

Dados do Cadastro

Cadastro N°

3.08.094-1

Data do Cadastro

15/10/2018

Situação

Ativa

N° do Processo

25351.379042/2018-59

Cadastro

3 - Saneantes

Atividades / Classes

Armazenar

- Saneante Domis.

Distribuir

- Saneante Domis.

Expedir

- Saneante Domis.

Certificado de Boas Práticas de Fabricação - CBPF (Vigente)**Empresa
Solicitante****Linhas de Certificação
Vigentes****Data de
Publicação****Vencimento do
Certificado**

Nenhum registro encontrado

Certificado de Boas Práticas de Distribuição e Armazenagem - CBPDA (Vigente)

04/12/2018

Consultas - Agência Nacional de Vigilância Sanitária

**Empresa
Solicitante****Linhas de Certificação
Vigentes****Data de
Publicação****Vencimento do
Certificado**

Nenhum registro encontrado

[Voltar](#)



ARMAZENAR: CORRELATOS
DISTRIBUIR: CORRELATOS
EXPEDIR: CORRELATOS

EMPRESA: garcia e ribeiro transportes ltda me
ENDEREÇO: avenida armando giassetti, 603, sala 1-4
BAIRRO: engordadouro CEP: 13214525 - JUNDIAÍ/SP
CNPJ: 26.983.872/0001-01
PROCESSO: 25351.374042/2018-62 AUTORIZ/MS:
W881026Y562H (8.16846.5)

ATIVIDADE/CLASSE
TRANSPORTAR: CORRELATOS

EMPRESA: CEDIM - Central de Distribuição de Insumos e Medicamentos Ltda - ME
ENDEREÇO: Av. embaixador Assis Chateaubriand, 327
BAIRRO: Jardim Guayana CEP: 06755120 - TABOÃO DA SERRA/SP
CNPJ: 05.453.125/0001-90
PROCESSO: 25351.374772/2018-63 AUTORIZ/MS:
P5M4497XHMW1 (8.16852.5)

ATIVIDADE/CLASSE
ARMAZENAR: CORRELATOS
DISTRIBUIR: CORRELATOS
EXPEDIR: CORRELATOS

EMPRESA: CLAUDIA ANELISE BECK ME
ENDEREÇO: AV BOANERGES GOMIDE 82
BAIRRO: ALTO DAS BRISAS CEP: 16304250 - PENÁPOLIS/SP
CNPJ: 24.783.178/0001-14
PROCESSO: 25351.228007/2018-72 AUTORIZ/MS:
X86138842M66 (8.16862.0)

ATIVIDADE/CLASSE
ARMAZENAR: CORRELATOS
DISTRIBUIR: CORRELATOS
EXPEDIR: CORRELATOS

EMPRESA: R & N COMÉRCIO DE PRODUTOS HOSPITALARES EIRELI
ENDEREÇO: RUA PROFESSOR LUIZ CARLOS TEIXEIRA 211
BAIRRO: LAGOA NOVA CEP: 59075130 - NATAL/RN
CNPJ: 29.712.102/0001-11
PROCESSO: 25351.374474/2018-73 AUTORIZ/MS:
50W1943HMH50 (8.16853.9)

ATIVIDADE/CLASSE
ARMAZENAR: CORRELATOS
DISTRIBUIR: CORRELATOS
EXPEDIR: CORRELATOS

EMPRESA: CARDIOMILLER IMPORTADORA, EXPORTADORA E DISTRIBUIDORA DE PRODUTOS MEDICOS EIRELI
ENDEREÇO: TR SIA TRECHO 3 LOTE 985 BLOCO D SALA 110 ED. MARINA OFFICE
BAIRRO: ZONA INDUSTRIAL CEP: 71200030 - GUARÁ/DF
CNPJ: 29.912.285/0001-19
PROCESSO: 25351.387080/2018-85 AUTORIZ/MS:
43W1M1M77W13 (8.16872.4)

ATIVIDADE/CLASSE
ARMAZENAR: CORRELATOS
DISTRIBUIR: CORRELATOS
EXPEDIR: CORRELATOS
IMPORTAR: CORRELATOS

EMPRESA: FL BRASIL HOLDING, LOGISTICA E TRANSPORTE LTDA
ENDEREÇO: AVENIDA ALEXANDRE COLARES, 786 - PARTE A
BAIRRO: PARQUE ANHANGUERA CEP: 05106000 - SÃO PAULO/SP
CNPJ: 18.233.211/0001-20
PROCESSO: 25351.379167/2018-89 AUTORIZ/MS:
59010104LW89 (8.16867.8)

ATIVIDADE/CLASSE
TRANSPORTAR: CORRELATOS

EMPRESA: MUNDO FISIO COMERCIO IMPORTAÇÃO E EXPORTAÇÃO EIRELI - ME
ENDEREÇO: AV E NÚMERO 141 QD B2 LOTE 25
BAIRRO: JARDIM GOIÁS CEP: 74810030 - GOIÂNIA/GO
CNPJ: 22.816.914/0001-68
PROCESSO: 25351.378612/2018-93 AUTORIZ/MS:
01.41Y0X7829L (8.16857.3)

ATIVIDADE/CLASSE
ARMAZENAR: CORRELATOS
DISTRIBUIR: CORRELATOS
EXPEDIR: CORRELATOS
IMPORTAR: CORRELATOS

EMPRESA: RODONAVES TRANSPORTES E ENCOMENDAS LTDA
ENDEREÇO: STRC SUL TR 04 CONJUNTO A LOTE 04 E 05
BAIRRO: ZONA INDUSTRIAL CEP: 71225541 - BRASÍLIA/DF
CNPJ: 44.914.992/0020-09
PROCESSO: 25351.378595/2018-94 AUTORIZ/MS:
9Y8242699Y3W (8.16863.3)

EMPRESA: PROTEGE S/A - PROTEÇÃO E TRANSPORTE DE VALORES
ENDEREÇO: Rua Dos Coqueiros, 1366/ 1380/ 1398 e 1408
BAIRRO: Utinga CEP: 09080010 - SANTO ANDRÉ/SP
CNPJ: 43.035.146/0001-85
PROCESSO: 25351.378637/2018-97 AUTORIZ/MS: 3272796H9371 (8.16861.6)

ATIVIDADE/CLASSE
TRANSPORTAR: CORRELATOS

EMPRESA: C G FARMA DISTRIBUIDORA EIRELI
ENDEREÇO: AV MANOEL VENANCIO CUNHA Nº 496, LOTE 09 E 10
BAIRRO: NOVO HORIZONTE CEP: 49680000 - NOSSA SENHORA DA GLÓRIA/SE
CNPJ: 29.565.364/0001-09
PROCESSO: 25351.384053/2018-51 AUTORIZ/MS: 3.08097.2

ATIVIDADE/CLASSE
ARMAZENAR: SANEANTE DOMIS
DISTRIBUIR: SANEANTE DOMIS
EXPEDIR: SANEANTE DOMIS

EMPRESA: RANGEL HOSPITALAR EIRELI
ENDEREÇO: AVENIDA JOAQUIM DUARTE MOLEIRINHO 3501
BAIRRO: JARDIM ITALIA II CEP: 87060676 - MARIANGÁ/PR
CNPJ: 29.907.666/0001-00
PROCESSO: 25351.379042/2018-59 AUTORIZ/MS: 3.08094.1

ATIVIDADE/CLASSE
ARMAZENAR: SANEANTE DOMIS
DISTRIBUIR: SANEANTE DOMIS
EXPEDIR: SANEANTE DOMIS

EMPRESA: ANTARES INDUSTRIA E COMERCIO DE PRODUTO DE HIGIENE E LIMPEZA LTDA
ENDEREÇO: RUA D Nº 28
BAIRRO: VILA GUARACY CEP: 77423480 - GURUPI/TO
CNPJ: 09.511.346/0001-54
PROCESSO: 25351.383105/2018-71 AUTORIZ/MS: 3.08095.5

ATIVIDADE/CLASSE
ARMAZENAR: SANEANTE DOMIS
DISTRIBUIR: SANEANTE DOMIS
EXPEDIR: SANEANTE DOMIS
FABRICAR: SANEANTE DOMIS
FRACIONAR: SANEANTE DOMIS
REEMBALAR: SANEANTE DOMIS

EMPRESA: MVC TRANSPORTE E LOGISTICA S.A
ENDEREÇO: RUA AMALIA RODRIGUES DE JESUS, 137 C
BAIRRO: FELIPE CLAUDIO DE SALES CEP 33600000 - PEDRO LEOPOLDO/MG
CNPJ: 26.336.941/0001-94
PROCESSO: 25351.384130/2018-72 AUTORIZ/MS: 3.08096.9

ATIVIDADE/CLASSE
TRANSPORTAR: SANEANTE DOMIS

EMPRESA: RAK LOG TRANSPORTES E LOGISTICA EIRELI
ENDEREÇO: RUA RICARDO DIAS ALVES 265
BAIRRO: TERMINAL INERMODAL DE CARGAS CEP: 13069103 - CAMPINAS/SP
CNPJ: 52.957.693/0001-69
PROCESSO: 25351.378004/2018-89 AUTORIZ/MS: 3.08093.8

ATIVIDADE/CLASSE
TRANSPORTAR: SANEANTE DOMIS

EMPRESA: AROMAS VITAE LTDA - ME
ENDEREÇO: R RUA DEUSNY JOSE DA SILVA , 12 casa
BAIRRO: CENTRO CEP: 75740000 - GOIANDIRA/GO
CNPJ: 26.194.686/0001-92
PROCESSO: 25351.368522/2018-94 AUTORIZ/MS: 3.08091.1

ATIVIDADE/CLASSE
TRANSPORTAR: SANEANTE DOMIS

RESOLUÇÃO-RE Nº 2.794, DE 10 DE OUTUBRO DE 2018

A Gerente-Geral de Inspeção e Fiscalização Sanitária, no uso das atribuições que lhe foram conferidas pelo Portaria nº 749, de 4 de junho de 2018, aludido ao disposto no art. 54, I, § 1º do Regulamento Interno aprovado nos termos do Anexo I da Resolução da Diretoria Colegiada - RDC nº 61, de 3 de fevereiro de 2016, resolve:

Art. 1º. Alterar a Autorização de Funcionamento das Empresas constantes no anexo desta Resolução.

Art. 2º Esta Resolução entra em vigor na data de sua publicação.

MARIÂNGELA TORCHIA DO NASCIMENTO

ANEXO

EMPRESA: VERDE VALE TRANSPORTE E COMÉRCIO LTDA EPP
ENDEREÇO: R NILA MARIA DA SILVA, 97-B
BAIRRO: MEDEIROS CEP: 88390000 - BARRA VELHA/SC
CNPJ: 06.097.057/0001-37
PROCESSO: 25351.677927/2011-11 AUTORIZ/MS: 2.06159.6

ATIVIDADE/CLASSE
TRANSPORTAR: COSMÉTICOS/PERFUMES/PRODUTOS DE HIGIENE

EMPRESA: ANX INDUSTRIA E COMERCIO DE COSMETICOS LTDA
ENDEREÇO: RUA JOSÉ CAVIQUOLI, Nº 57
BAIRRO: LIMEIRA CEP: 88356134 - BRUSQUE/SC
CNPJ: 14.663.297/0001-80
PROCESSO: 25351.120110/2012-27 AUTORIZ/MS: 2.06292.4

ATIVIDADE/CLASSE
ARMAZENAR: COSMÉTICOS/PERFUMES/PRODUTOS DE HIGIENE
EMBALAR: COSMÉTICOS/PERFUMES/PRODUTOS DE HIGIENE
EXPEDIR: COSMÉTICOS/PERFUMES/PRODUTOS DE HIGIENE
FABRICAR: COSMÉTICOS/PERFUMES/PRODUTOS DE HIGIENE

EMPRESA: MS HOSPITALAR LTDA - ME
ENDEREÇO: AV SAO LUIZ, Nº 994, QUADRA 04, LOTE 13
BAIRRO: MOINHO DOS VENTOS CEP: 74371440 - GOIÂNIA/GO
CNPJ: 15.224.444/0001-88
PROCESSO: 25351.451128/2013-45 AUTORIZ/MS: 2.06992.2

ATIVIDADE/CLASSE
ARMAZENAR: COSMÉTICOS/PERFUMES/PRODUTOS DE HIGIENE
DISTRIBUIR: COSMÉTICOS/PERFUMES/PRODUTOS DE HIGIENE
EXPEDIR: COSMÉTICOS/PERFUMES/PRODUTOS DE HIGIENE
EXPORTAR: COSMÉTICOS/PERFUMES/PRODUTOS DE HIGIENE
TRANSPORTAR: COSMÉTICOS/PERFUMES/PRODUTOS DE HIGIENE

EMPRESA: SGA COMERCIO DE COSMETICOS LTDA - EPP
ENDEREÇO: RUA FL 11 QD 12 LT 1
BAIRRO: SETOR PARQUE DAS FLORES CEP: 74595265 - GOIÂNIA/GO
CNPJ: 73.988.057/0001-14
PROCESSO: 25351.031545/2018-46 AUTORIZ/MS: 2.09911.1

ATIVIDADE/CLASSE
ARMAZENAR: COSMÉTICOS/PERFUMES/PRODUTOS DE HIGIENE
DISTRIBUIR: COSMÉTICOS/PERFUMES/PRODUTOS DE HIGIENE
EXPEDIR: COSMÉTICOS/PERFUMES/PRODUTOS DE HIGIENE
TRANSPORTAR: COSMÉTICOS/PERFUMES/PRODUTOS DE HIGIENE

EMPRESA: PROFARMA SPECIALTY S.A.
ENDEREÇO: R JOSÉ GUERRA 127 ANDAR 1 SALA B
BAIRRO: CHACARA SANTO ANTONIO CEP: 04719030 - SÃO PAULO/SP
CNPJ: 81.887.838/0001-40
PROCESSO: 25351.132050/2012-84 AUTORIZ/MS: 2.06382.5

ATIVIDADE/CLASSE
ARMAZENAR: COSMÉTICOS/PERFUMES/PRODUTOS DE HIGIENE
DISTRIBUIR: COSMÉTICOS/PERFUMES/PRODUTOS DE HIGIENE
EXPEDIR: COSMÉTICOS/PERFUMES/PRODUTOS DE HIGIENE

EMPRESA: MS HOSPITALAR LTDA - ME
ENDEREÇO: AV SAO LUIZ, Nº 994, QUADRA 04, LOTE 13
BAIRRO: MOINHO DOS VENTOS CEP: 74371440 - GOIÂNIA/GO
CNPJ: 15.224.444/0001-88
PROCESSO: 25351.487174/2012-33 AUTORIZ/MS: 1.09358.4

ATIVIDADE/CLASSE
ARMAZENAR: MEDICAMENTO
DISTRIBUIR: MEDICAMENTO
EXPEDIR: MEDICAMENTO
EXPORTAR: MEDICAMENTO
TRANSPORTAR: MEDICAMENTO

EMPRESA: DISTRIBUIDORA WM LTDA
ENDEREÇO: R BALAO MAGICO Nº 855 GALPAO 1
BAIRRO: JARDIM DO RIO COTIA CEP: 06715780 - COTIA/SP
CNPJ: 51.032.399/0001-23
PROCESSO: 25351.432369/2014-46 AUTORIZ/MS: 1.10966.4

R
P
/



Ministério da Economia
Secretaria Especial de Desburocratização, Gestão e Governo Digital
Secretaria de Gestão

Sistema de Cadastramento Unificado de Fornecedores - SICAF

Declaração

Declaramos para os fins previstos na Lei nº 8.666, de 1993, conforme documentação registrada no SICAF, que a situação do fornecedor no momento é a seguinte:

Dados do Fornecedor

CNPJ: 30.881.804/0001-08 DUNS®: 947644249
Razão Social: MAGNUS MED COMERCIO DE PRODUTOS HOSPITALARES E
MEDICAMENTOS LTDA
Nome Fantasia:
Situação do Fornecedor: Credenciado Data de Vencimento do Cadastro: 11/07/2022
Natureza Jurídica: SOCIEDADE EMPRESÁRIA LIMITADA
MEI: Não
Porte da Empresa: Micro Empresa

Ocorrências e Impedimentos

Ocorrência: Nada Consta
Impedimento de Licitar: Nada Consta
Ocorrências Impeditivas indiretas: Nada Consta
Vínculo com "Serviço Público": Nada Consta

Níveis cadastrados:

Documento(s) assinalado(s) com "*" está(ão) com prazo(s) vencido(s).

Fornecedor possui alguma pendência no Nível de Cadastramento indicado. Verifique mais informações sobre pendências nas funcionalidades de consulta.

I - Credenciamento

II - Habilitação Jurídica

III - Regularidade Fiscal e Trabalhista Federal

Receita Federal e PGFN	Validade:	25/07/2022
FGTS	Validade:	24/02/2022
Trabalhista (http://www.tst.jus.br/certidao)	Validade:	22/04/2022

IV - Regularidade Fiscal Estadual/Distrital e Municipal (Possui Pendência)

Receita Estadual/Distrital	Validade:	14/07/2021 (*)
Receita Municipal	Validade:	26/08/2021 (*)

V - Qualificação Técnica

VI - Qualificação Econômico-Financeira

Validade: 31/05/2022



Magnus Med Com. Prod. Hosp. e Medic. Ltda
 CNPJ:30.881.804/0001-08 – Inscrição Estadual: 907.856.40-21
 Rua Erechim, 1454 - Centro – CEP: 85.812-260 Cascavel – Paraná
 Telefone (45) 3306-0012 / (45) 3306-0072
 www.magnusmed.com.br – magnusmed01@gmail.com

PROPOSTA DE PREÇO

Ao
 MUNICÍPIO DE MARMELEIRO – PARANÁ
 Departamento de Licitações

PREGÃO ELETRÔNICO Nº 02/2022

Objeto: REGISTRO DE PREÇOS para futura e eventual contratação de empresa para fornecimento de material médico hospitalar.

MENOR PREÇO POR ITEM

Realização: 07/02/2022 às 08:30

DECLARO SER MICROEMPRESA

Item	Quant.	Und.	Especificações	Marca	Preço Unitario	Preço Total
63	600	Unida de	DISPOSITIVO PARA INCONTINENCIA URINÁRIA Nº6. (Dispositivo para incontinência urinária tamanho Nº6. Confeccionado em látex de borracha natural, atóxico, em forma de preservativo com extremidade afunilada e reforçada, conector em PVC Com extensão utilizado para conduzir a urina ao recipiente coletor em pacientes do sexo masculino acometidos de Incontinência urinária)	MEDSONDA	1,59	954,00
75	30	Unida de	ESFIGMOMANÔMETRO ANALÓGICO ANEROIDE DE BRAÇO, ATÉ 300MMHG ANEROIDE ADULTO (braçadeira tamanho adulto em nylon com fecho em velcro), COM SELO DO INMETRO	PREMIUM	66,60	1.998,00
76	5	Unida de	ESFIGMOMANÔMETRO ANALÓGICO ANEROIDE DE BRAÇO, ATÉ 300MMHG ANEROIDE PEDIATRICO (braçadeira tamanho pediátrico em nylon com fecho em velcro). COM SELO DO INMETRO	PREMIUM	64,50	322,50
139	50	Kit	MASCARA DE OXIGENIO ADULTO (Modelo Adulto; Com Tubo de O2; com reservatório; não estéril; Composto por: · Máscara de Oxigênio de Alta Concentração – Tamanho Adulto; · Tubo de Oxigênio 2,10 m; · Bolsa Reservatório; · Composição: Máscara em PVC (cloreto de polivinila) resistente e não tóxico	GOODCOM E	8,99	449,50
227	10	Unida de	TUBO ENDOTRAQUEAL 3,0MM C/ BALÃO (tubo com PVC, conector em polipropileno, válvula ABS com mola inoxidável; Possui curvatura anatômica; Acopla facilmente em material intermediário que permite conexão com diferentes tipos de acessórios de ventilação; Escala com graduação em centímetros; Atóxico, não-pirogênico, de uso único e estéril (Esterilizado por Óxido de Etileno); Embalado individualmente preservando a integridade asséptica do produto, em PGC (Papel Grau Cirúrgico).	GOODCOM E	4,89	48,90

Total Global: 3.772,90

TRÊS MIL, SETECENTOS E SETENTA E DOIS REAIS E NOVENTA CENTAVOS.

VALIDADE DA PROPOSTA: Prazo de validade da proposta não inferior a 60 (sessenta) dias, contados da data estipulada para a abertura do presente certame, conforme previsto no art. 69, § 2º combinado com o artigo 66, § 4º.

PRAZO DE ENTREGA: Os materiais/equipamentos, objeto desta licitação deverão ser entregues (sem ônus de entrega), parceladamente, conforme a necessidade do Departamento, junto ao almoxarifado do Departamento de Saúde, Avenida Dambros e Piva, nº 130, Bairro Centro, ou em local a ser indicado pelo departamento solicitante, no prazo máximo de 10 (dez) dias, após solicitação formal, rigorosamente de acordo com o ofertado na proposta, após assinatura do instrumento contratual, onde serão verificadas: quantidade e marca ofertada, reservando-se ao Município o direito de recusar aqueles em desacordo com o pedido.

PAGAMENTO: O CONTRATANTE efetuará o pagamento através de transferência, depósito ou Ordem Bancária Eletrônica, até o décimo quinto dia subsequente ao do fornecimento do objeto, comprovada a adequação com o disposto no edital, mediante recebimento da nota fiscal.

Declaramos que estamos de acordo com os termos do edital e acatamos suas determinações, bem como, informamos que nos preços propostos estão inclusos todos os custos, como de fretes, carga e descarga, impostos, obrigações entre outros.

Declaramos, ainda, que estamos enquadradas no Regime de tributação de Microempresa e Empresa de Pequeno Porte, conforme estabelece o Artigo 3º da Lei Complementar 123, de 14 de dezembro de 2006 e Lei Complementar 147 de 07 de agosto de 2014.

Se vencedora da licitação, assinará o contrato, Ata de Registro de preços é Responsável pelo os pedidos, na qualidade de representante legal o Sr. GUILBER GONÇALVES DIAS portador da Carteira de Identidade RG nº 10.519.328-9/SSP-PR e CPF nº 066.499.489-00. Endereço do representante legal: RUA ERECHIM, 1454, CENTRO, CASCAVEL - PARANÁ e e-mail: magnusmed01@gmail.com telefone: 45-3306-0012.
DADOS BANCÁRIOS: BANCO DO BRASIL AG. 4693-0 C/C 62400-4

Cascavel, 07 de Fevereiro de 2022.

Guilber Gonçalves Dias
Sócio- Administrador
RG: 10.519.328-9 SSP-PR
CPF: 066.499.489-00

30.881.804/0001-08
I. E. 907.85640-21
MAGNUS MÉD COM. DE
PROD. HOSPITALARES E
MEDICAMENTOS LTDA.
RUA ERECHIM, 1454
CENTRO - CEP 85812-260
CASCAVEL - PARANÁ

Consultas / Produtos para Saúde / Produtos para Saúde

Detalhes do Produto

Nome da Empresa	ACCUMED PRODUTOS MÉDICO HOSPITALARES LTDA		
CNPJ	06.105.362/0001-23	Autorização	8.02.753-1
Produto	ESFIGMOMANÔMETRO ANERÓIDE PREMIUM		
Modelo Produto Médico			
BR-20D			
H200 MESA/PAREDE			
H200 RODIZIO			
Nome Técnico	Esfigmomanometro		
Registro	80275310022		
Processo	25351.316086/2009-75		
Origem do Produto	• FABRICANTE: WENZHOU KANGJU MEDICAL INSTRUMENTS CO. LTD - CHINA, REPÚBLICA POPULAR		
Classificação de Risco	II - MEDIO RISCO		
Vencimento do Registro	VIGENTE		

[Voltar](#)

R
P
A

Consultas / Produtos para Saúde / Produtos para Saúde

Detalhes do Produto

Nome da Empresa	MEDSONDA IND E COM DE PRODUTOS HOSPITALARES DESCARTAVEIS LTDA		
CNPJ	05.150.338/0001-43	Autorização	8.01.635-7
Produto	DISPOSITIVO PARA INCONTINÊNCIA URINÁRIA MASCULINO - NÃO ESTÉRIL		

Modelo Produto Médico

sem extensão - tamanhos: 4,5,6 e 7

com extensão - tamanhos: P, M, G

Tipo de Arquivo	Arquivos	Expediente, data e hora de inclusão
------------------------	----------	-------------------------------------

Nenhum Arquivo Encontrado(a)

Nome Técnico	Dispositivos Para Incontinencia Urinaria
Registro	80163570030
Processo	25351.568982/2011-11
Fabricante Legal	<ul style="list-style-type: none">FABRICANTE: MEDSONDA IND E COM DE PRODUTOS HOSPITALARES DESCARTAVEIS LTDA - BRASIL
Classificação de Risco	I - BAIXO RISCO
Vencimento do Registro	VIGENTE

[Voltar](#)

TRIBUNAL DE CONTAS DA UNIÃO**Consulta Consolidada de Pessoa Jurídica**

Este relatório tem por objetivo apresentar os resultados consolidados de consultas eletrônicas realizadas diretamente nos bancos de dados dos respectivos cadastros. A responsabilidade pela veracidade do resultado da consulta é do Órgão gestor de cada cadastro consultado. A informação relativa à razão social da Pessoa Jurídica é extraída do Cadastro Nacional da Pessoa Jurídica, mantido pela Receita Federal do Brasil.

Consulta realizada em: 08/02/2022 18:30:09

Informações da Pessoa Jurídica:

Razão Social: **MAGNUS MED COMERCIO DE PRODUTOS HOSPITALARES E MEDICAMENTOS LTDA**
CNPJ: **30.881.804/0001-08**

Resultados da Consulta Eletrônica:

Órgão Gestor: **TCU**
Cadastro: **Licitantes Inidôneos**
Resultado da consulta: **Nada Consta**

Para acessar a certidão original no portal do órgão gestor, clique [AQUI](#).

Órgão Gestor: **CNJ**
Cadastro: **CNIA - Cadastro Nacional de Condenações Cíveis por Ato de Improbidade Administrativa e Inelegibilidade**
Resultado da consulta: **Nada Consta**

Para acessar a certidão original no portal do órgão gestor, clique [AQUI](#).

Órgão Gestor: **Portal da Transparência**
Cadastro: **Cadastro Nacional de Empresas Inidôneas e Suspensas**
Resultado da consulta: **Nada Consta**

Para acessar a certidão original no portal do órgão gestor, clique [AQUI](#).

Órgão Gestor: **Portal da Transparência**
Cadastro: **CNEP - Cadastro Nacional de Empresas Punidas**
Resultado da consulta: **Nada Consta**

Para acessar a certidão original no portal do órgão gestor, clique [AQUI](#).

f
P
A

Obs: A consulta consolidada de pessoa jurídica visa atender aos princípios de simplificação e racionalização de serviços públicos digitais. Fundamento legal: Lei nº 12.965, de 23 de abril de 2014, Lei nº 13.460, de 26 de junho de 2017, Lei nº 13.726, de 8 de outubro de 2018, Decreto nº 8.638 de 15, de janeiro de 2016.

r

p

x

MAGNUS MED COMÉRCIO DE PRODUTOS HOSPITALARES
E MEDICAMENTOS LTDA
CNPJ/MF: 30.881.804/0001-08
NIRE: 41208838183
PRIMEIRA ALTERAÇÃO CONTRATUAL E CONSOLIDAÇÃO

TATIANE MAFFINI, brasileira, maior, Advogada, solteira, nascida em 14/01/1993, natural de Cascavel Estado do Paraná, portadora da Cédula de Identidade RG nº 8.973.968-3 SESP-PR e do CPF/MF nº 088.412.729-02, residente e domiciliada na cidade de Cascavel, Estado do Paraná, à Avenida: Brasil, nº 5952, Apt 301, Centro, CEP: 85.812-001, **THIAGO GRISA**, brasileiro, maior, empresário, solteiro, nascido em 26/01/1995, natural de Cascavel Estado do Paraná, portador da CNH nº 05969579890 DETRAN/PR e do CPF/MF nº 076.689.749-46, residente e domiciliado na cidade de Cascavel, Estado do Paraná, à Rua: Estilac Leal, nº 580, Bairro: São Cristóvão, CEP: 85.816-240, **GUILBER GONÇALVES DIAS**, brasileiro, maior, empresário, solteiro, nascido em 03/03/1988, natural de Iporã Estado do Paraná, portador da Cédula de Identidade RG nº 10.519.328-9 SESP/PR e do CPF/MF nº 066.499.489-00, residente e domiciliado na cidade de Cascavel, Estado do Paraná, à Rua: México, nº 588, Bairro: Periolo, CEP: 85.817-350, e **RONEI PIMENTA**, brasileiro, maior, empresário, casado sob o regime de comunhão parcial de bens, nascido em 26/02/1984, natural de Barracão Estado do Paraná, portador da Cédula de Identidade RG nº 8.389.551-9 SESP/PR e do CPF/MF nº 053.834.909-30, residente e domiciliado na cidade de Cascavel, Estado do Paraná, à Rua: Andréa Galafassi, nº 379, Bairro: Santa Felicidade, CEP: 85.803-170, únicos sócios da Sociedade Empresária Limitada, que atua sob o nome empresarial: **MAGNUS MED COMÉRCIO DE PRODUTOS HOSPITALARES E MEDICAMENTOS LTDA**, inscrita no CNPJ/MF sob nº 30.881.804/0001-08, com sede e domicílio na Rua: Erechim, nº 1454, CEP: 85.812-260, Centro, Cascavel PR, com Contrato Social registrado na Junta Comercial do Paraná sob o NIRE 41208838183 em 09/07/2018, resolvem de comum acordo, alterar e consolidar o instrumento de Contrato Social primitivo, de acordo com as cláusulas e condições seguintes:

CLÁUSULA PRIMEIRA – A sócia Tatiane Maffini, que possui na sociedade 55.000 (cinquenta e cinco mil) quotas totalmente integralizadas na forma prevista e em moeda corrente do País, totalizando R\$55.000,00 (cinquenta e cinco mil reais), **RETIRA-SE** da sociedade, vendendo e transferindo a totalidade de suas quotas, ao sócio Thiago Grisa. Valor este pago da seguinte forma: a) R\$27.500,00 (vinte e sete mil e quinhentos reais) neste ato e em moeda corrente do País; b) R\$27.500,00 (vinte e sete mil e quinhentos reais) na data de 10/12/2019. A plena quitação pela cessão de quotas ora realizada se dará após o recebimento da segunda parcela, sendo que a cedente desiste inclusive, de qualquer valorização, a título de fundo de reservas ou fundo de comércio.

CLÁUSULA SEGUNDA – Em decorrência da presente alteração, o Capital Social da sociedade, que é de **R\$100.000,00 (cem mil reais)**, dividido em 100.000 (cem mil) quotas sociais de valor unitário R\$1,00 (um real), totalmente integralizadas na forma prevista e em moeda corrente do país, fica assim distribuído entre os sócios:

CERTIFICO O REGISTRO EM 21/11/2019 09:20 SOB Nº 20197006833.
 PROTOCOLO: 197006833 DE 20/11/2019. CÓDIGO DE VERIFICAÇÃO:
 11905352428. NIRE: 41208838183.
 MAGNUS MED COMERCIO DE PRODUTOS HOSPITALARES E MEDICAMENTOS
 LTDA



LEANDRO MARCOS RAYSEL BISCAIA
 SECRETÁRIO-GERAL
 CURITIBA, 21/11/2019
 www.empresafacil.pr.gov.br

MAGNUS MED COMÉRCIO DE PRODUTOS HOSPITALARES
E MEDICAMENTOS LTDA
CNPJ/MF: 30.881.804/0001-08
NIRE: 41208838183
PRIMEIRA ALTERAÇÃO CONTRATUAL E CONSOLIDAÇÃO

SÓCIO:	%	QUOTAS:	VALOR:
01. THIAGO GRISA	90	90.000	90.000,00
02. GUILBER GONÇALVES DIAS	05	5.000	5.000,00
03. RONEI PIMENTA	05	5.000	5.000,00
TOTAL:	100	100.000	100.000,00

CLÁUSULA TERCEIRA – As quotas da sociedade são indivisíveis e não poderão ser alienadas, cedidas ou transferidas a terceiros sem o consentimento do sócio remanescente, a quem fica assegurado, em igualdade de condições e preço, direito de preferência para a sua aquisição se postas à venda, formalizando, se realizada a cessão delas, a alteração contratual pertinente.

CLÁUSULA QUARTA – A responsabilidade de cada sócio é restrita ao valor de suas quotas, mas todos respondem solidariamente pela integralização do capital social.

CLÁUSULA QUINTA – Doravante a administração da sociedade caberá aos Sócios Administradores já qualificados **GUILBER GONÇALVES DIAS** e **RONEI PIMENTA**. Aos quais compete privativa e individualmente o uso da firma e a representação ativa e passiva, em juízo, ou fora dele, estando os mesmos dispensados da prestação de caução, podendo praticar todos os atos necessários à consecução do objeto social, sendo-lhes, no entanto, vedado o uso do nome da Sociedade; sob qualquer pretexto ou modalidade, em operações ou negócios estranhos ao objeto social, bem como a prestação de fiança ou aval, e o comprometimento dos mesmos em atos de liberalidade ou de favor, podendo passar poderes para terceiros por procuração.

Parágrafo Único – O sócio que participar ativamente na administração da sociedade fará jus a uma retirada mensal a título de pró-labore a ser fixada anualmente pelo consenso unânime dos sócios, cuja importância, de acordo com a legislação do Imposto de Renda, será contabilizada como despesa de administração da sociedade.

CLÁUSULA SEXTA – Os administradores declaram, sob as penas da lei, de que não estão impedidos de exercer a administração da sociedade, por lei especial, ou em virtude de condenação criminal, ou por se encontrarem sob os efeitos dela, a pena que vede, ainda que temporariamente, o acesso a cargos públicos; ou por crime falimentar, de prevaricação, peita ou suborno, concussão, peculato, ou contra a economia popular, contra o sistema financeiro nacional, contra normas de defesa da concorrência, contra as relações de consumo, fé pública, ou a propriedade.

CERTIFICO O REGISTRO EM 21/11/2019 09:20 SOB Nº 20197006833.
 PROTOCOLO: 197006833 DE 20/11/2019. CÓDIGO DE VERIFICAÇÃO:
 11905352428. NIRE: 41208838183.
 MAGNUS MED COMERCIO DE PRODUTOS HOSPITALARES E MEDICAMENTOS
 LTDA



LEANDRO MARCOS RAYSEL BISCAIA
 SECRETÁRIO-GERAL
 CURITIBA, 21/11/2019
 www.empresafacil.pr.gov.br

**MAGNUS MED COMÉRCIO DE PRODUTOS HOSPITALARES
E MEDICAMENTOS LTDA**
CNPJ/MF: 30.881.804/0001-08
NIRE: 41208838183
PRIMEIRA ALTERAÇÃO CONTRATUAL E CONSOLIDAÇÃO

Parágrafo único: Responde por perdas e danos perante a sociedade o administrador que realizar operações, sabendo ou devendo saber, que estava agindo em desacordo com as deliberações dos sócios.

CLÁUSULA SÉTIMA – Consolida-se o Contrato Social primitivo, que passa a ter a seguinte redação:

**CONTRATO SOCIAL CONSOLIDADO DE SOCIEDADE EMPRESÁRIA LIMITADA,
DENOMINADA: MAGNUS MED COMÉRCIO DE PRODUTOS HOSPITALARES E
MEDICAMENTOS LTDA**
CNPJ/MF: 30.881.804/0001-08
NIRE: 41208838183

THIAGO GRISA, brasileiro, maior, empresário, solteiro, nascido em 26/01/1995, natural de Cascavel Estado do Paraná, portador da CNH nº 05969579890 DETRAN/PR e do CPF/MF nº 076.689.749-46, residente e domiciliado na cidade de Cascavel, Estado do Paraná, à Rua: Estilac Leal, nº 580, Bairro: São Cristóvão, CEP: 85.816-240, **GUILBER GONÇALVES DIAS**, brasileiro, maior, empresário, solteiro, nascido em 03/03/1988, natural de Iporã Estado do Paraná, portador da Cédula de Identidade RG nº 10.519.328-9 SESP/PR e do CPF/MF nº 066.499.489-00, residente e domiciliado na cidade de Cascavel, Estado do Paraná, à Rua: México, nº 588, Bairro: Periolo, CEP: 85.817-350, e **RONEI PIMENTA**, brasileiro, maior, empresário, casado sob o regime de comunhão parcial de bens, nascido em 26/02/1984, natural de Barracão Estado do Paraná, portador da Cédula de Identidade RG nº 8.389.551-9 SESP/PR e do CPF/MF nº 053.834.909-30, residente e domiciliado na cidade de Cascavel, Estado do Paraná, à Rua: Andréa Galafassi, nº 379, Bairro: Santa Felicidade, CEP: 85.803-170, únicos sócios da Sociedade Empresária Limitada, que atua sob o nome empresarial: **MAGNUS MED COMÉRCIO DE PRODUTOS HOSPITALARES E MEDICAMENTOS LTDA**, inscrita no CNPJ/MF sob nº 30.881.804/0001-08, com sede e domicílio na Rua: Erechim, nº 1454, CEP: 85.812-260, Centro, Cascavel PR, com Contrato Social registrado na Junta Comercial do Paraná sob o NIRE 41208838183 em 09/07/2018, resolvem de comum acordo, consolidar o instrumento de Contrato Social primitivo, de acordo com as cláusulas e condições seguintes:

DA DENOMINAÇÃO, DA SEDE, DO OBJETO, DO INÍCIO E DO PRAZO DE DURAÇÃO

CLÁUSULA PRIMEIRA – A sociedade, constituída sob a forma de sociedade empresária limitada, é com a denominação **MAGNUS MED COMÉRCIO DE PRODUTOS HOSPITALARES E MEDICAMENTOS LTDA** regida por este contrato social, pelo Código Civil Lei 10.406/2002.

CERTIFICO O REGISTRO EM 21/11/2019 09:20 SOB Nº 20197006833.
 PROTOCOLO: 197006833 DE 20/11/2019. CÓDIGO DE VERIFICAÇÃO:
 11905352428. NIRE: 41208838183.
 MAGNUS MED COMERCIO DE PRODUTOS HOSPITALARES E MEDICAMENTOS
 LTDA



LEANDRO MARCOS RAYSEL BISCAIA
 SECRETÁRIO-GERAL
 CURITIBA, 21/11/2019
 www.empresafacil.pr.gov.br

MAGNUS MED COMÉRCIO DE PRODUTOS HOSPITALARES**E MEDICAMENTOS LTDA****CNPJ/MF: 30.881.804/0001-08****NIRE: 41208838183****PRIMEIRA ALTERAÇÃO CONTRATUAL E CONSOLIDAÇÃO**

CLÁUSULA SEGUNDA – O prazo de duração da sociedade é de tempo indeterminado, tendo iniciado suas atividades a partir de **09/07/2018**.

CLÁUSULA TERCEIRA – A sociedade tem a sua sede na cidade de **Cascavel, Estado do Paraná**, à Rua: **Erechim, nº 1454, CEP: 85.812-260, Centro**, que também é seu domicílio, podendo abrir e encerrar filiais, agências e escritórios, em qualquer parte do território nacional.

CLÁUSULA QUARTA – A sociedade tem como objeto social: **Comércio atacadista de instrumentos e materiais para uso médico, cirúrgico, hospitalar e de laboratórios; Comércio atacadista de produtos odontológicos; Comércio atacadista de medicamentos e drogas de uso humano; Comércio atacadista de máquinas, aparelhos e equipamentos para uso odonto-médico-hospitalar, partes e peças; Comércio atacadista de próteses e artigos de ortopedia; Comércio atacadista de produtos de higiene, limpeza e conservação; Comércio atacadista de cosméticos e produtos de perfumaria; Comércio atacadista de roupas e acessórios para uso profissional e de segurança do trabalho; Comércio atacadista de móveis e artigos de colchoaria; Comércio atacadista de equipamentos de informática; Comércio atacadista de máquinas, aparelhos e equipamentos elétricos; Comércio atacadista de complementos e suplementos alimentícios; Comércio varejista de artigos médicos e ortopédicos; Comércio varejista de produtos saneantes domissanitários; Comércio varejista de cosméticos, produtos de perfumaria e de higiene pessoal.**

DO CAPITAL SOCIAL, DA CESSÃO DE QUOTAS E DA RESPONSABILIDADE DOS SÓCIOS

CLÁUSULA QUINTA – O Capital Social da sociedade é inteiramente subscrito na forma prevista na importância de **R\$100.000,00 (cem mil reais)**, divididos em 100.000 (cem mil) quotas sociais no valor de **R\$1,00 (um real)** cada uma, devidamente integralizados, em moeda corrente nacional e distribuídos entre os sócios quotistas da seguinte forma:

SÓCIO:	%	QUOTAS:	VALOR:
01. THIAGO GRISA	90	90.000	90.000,00
02. GUILBER GONÇALVES DIAS	05	5.000	5.000,00
03. RONEI PIMENTA	05	5.000	5.000,00
TOTAL:	100	100.000	100.000,00

CERTIFICO O REGISTRO EM 21/11/2019 09:20 SOB Nº 20197006833.
 PROTOCOLO: 197006833 DE 20/11/2019. CÓDIGO DE VERIFICAÇÃO:
 11905352428. NIRE: 41208838183.
 MAGNUS MED COMERCIO DE PRODUTOS HOSPITALARES E MEDICAMENTOS
 LTDA



LEANDRO MARCOS RAYSEL BISCAIA
 SECRETÁRIO-GERAL
 CURITIBA, 21/11/2019
 www.empresafacil.pr.gov.br

MAGNUS MED COMÉRCIO DE PRODUTOS HOSPITALARES
E MEDICAMENTOS LTDA
CNPJ/MF: 30.881.804/0001-08
NIRE: 41208838183
PRIMEIRA ALTERAÇÃO CONTRATUAL E CONSOLIDAÇÃO

CLÁUSULA SEXTA – As quotas sociais são indivisíveis em relação à sociedade, e não poderão ser cedidas ou transferidas sem o consentimento do outro sócio, a quem fica assegurado, em igualdade de condições e preço, direito de preferência para a sua aquisição se postas à venda, formalizando, se realizada a cessão delas, a alteração contratual pertinente, de acordo com o que estipulam os Artigos 1.056 e 1.057 da Lei nº 10.406/2002 CC.

CLÁUSULA SÉTIMA – A responsabilidade dos sócios é restrita ao valor de suas quotas sociais, mas todos respondem solidariamente pela integralização do Capital Social, nos termos do art.1.052 da Lei nº 10.406/2002 CC.

CLÁUSULA OITAVA – Até dois anos depois de averbada a modificação do contrato, responde o cedente solidariamente com o cessionário, perante a sociedade e terceiros, pelas obrigações que tinha como sócio.

CLÁUSULA NONA – Os seguintes atos dependerão da prévia aprovação, por escrito de, no mínimo, 75% (setenta e cinco por cento) do capital votante da sociedade, para serem considerados válidos e exequíveis: (I) alienação de bens imóveis; (II) hipotecas, penhores e demais gravames, de qualquer natureza; (III) caução de títulos ou direitos creditórios, excetuados os casos diretamente relacionados aos negócios da sociedade, estes até o limite de R\$10.000,00 (dez mil reais); (IV) doação de bens móveis e imóveis em geral; (V) nomeação e destituição de administradores; (VI) alteração de qualquer das Cláusula do Contrato Social da sociedade, e (VII) constituição de novas sociedades, bem como a assinatura de contratos versando sobre tais negócios, pela Sociedade.

CLÁUSULA DÉCIMA – O sócio que desejar transferir suas quotas deverá notificar por escrito à sociedade, discriminando-lhe o preço, forma e prazo de pagamento, para que através dos demais, caso o quadro social esteja composto por mais de dois sócios, exerça ou renuncie ao direito de preferência, o que deverá fazer dentro de sessenta (60) dias, contados do recebimento da notificação, ou em maior prazo a critério do sócio alienante. Decorrido sem que seja exercido o direito de preferência, as quotas poderão ser livremente ofertadas a terceiros, estranhos à sociedade, como se sociedade de capital pura fosse.

CLÁUSULA DÉCIMA PRIMEIRA – A sociedade poderá ser administrada por administrador estranho ao quadro societário, bastando para tal, que sua nomeação seja efetivada mediante inclusão de cláusula no Contrato Social, constando assinatura de unanimidade dos sócios.

Parágrafo Único: O administrador nomeado consoante esta cláusula, poderá ser destituído por justa causa, quando verificada a prática de atos de inegável gravidade, que coloquem em risco a continuidade da empresa. A destituição se dará mediante alteração contratual assinada pela unanimidade dos sócios, após realização de reunião especialmente convocada para este fim, e,

CERTIFICO O REGISTRO EM 21/11/2019 09:20 SOB Nº 20197006833.
 PROTOCOLO: 197006833 DE 20/11/2019. CÓDIGO DE VERIFICAÇÃO:
 11905352428. NIRE: 41208838183.
 MAGNUS MED COMERCIO DE PRODUTOS HOSPITALARES E MEDICAMENTOS
 LTDA



LEANDRO MARCOS RAYSEL BISCAIA
 SECRETÁRIO-GERAL
 CURITIBA, 21/11/2019
www.empresafacil.pr.gov.br

MAGNUS MED COMÉRCIO DE PRODUTOS HOSPITALARES
E MEDICAMENTOS LTDA
CNPJ/MF: 30.881.804/0001-08
NIRE: 41208838183
PRIMEIRA ALTERAÇÃO CONTRATUAL E CONSOLIDAÇÃO

através de correspondência com aviso de recebimento com 30 (trinta) dias de antecedência, o acusado, ciente, em tempo hábil para seu comparecimento e ampla defesa.

CLÁUSULA DÉCIMA SEGUNDA – A sociedade é administrada pelos sócios administradores já qualificados **GUILBER GONÇALVES DIAS e RONEI PIMENTA**. Aos quais compete privativa e individualmente o uso da firma e a representação ativa e passiva, em juízo, ou fora dele, estando os mesmos dispensados da prestação de caução, podendo praticar todos os atos necessários à consecução do objeto social, sendo-lhes, no entanto, vedado o uso do nome da Sociedade, sob qualquer pretexto ou modalidade, em operações ou negócios estranhos ao objeto social, bem como a prestação de fiança ou aval, e o comprometimento dos mesmos em atos de liberalidade ou de favor, podendo passar poderes para terceiros por procuração.

Parágrafo Único – O sócio que participar ativamente na administração da sociedade fará jus a uma retirada mensal a título de pró-labore a ser fixada anualmente pelo consenso unânime dos sócios, cuja importância, de acordo com a legislação do Imposto de Renda, será contabilizada como despesa de administração da sociedade.

DO EXERCÍCIO SOCIAL, DO BALANÇO, DA DISTRIBUIÇÃO DE LÚCROS E PREJUÍZOS

CLÁUSULA DÉCIMA TERCEIRA – a) O exercício social coincide com o ano civil, devendo em 31 de dezembro de cada ano ser procedido o Balanço Geral da Sociedade obedecido às prescrições legais e técnicas pertinentes a matéria. Os resultados serão atribuídos aos sócios proporcionalmente às suas quotas de capital, podendo os lucros a critério dos sócios, serem distribuídos ou ficarem em reserva na Sociedade, conforme determina o Artigo 1.065 da Lei 10.406/2002 CC.

b) Conselho Fiscal – A Sociedade não tem Conselho Fiscal e não realiza Assembleia de Sócios. Compete aos sócios decidir sobre negócios da sociedade, as deliberações tomadas por maioria de votos, contadas segundo o valor das cotas de capital de cada um, conforme determina o artigo 1.010 da Lei 10.406/2002 CC.

CLÁUSULA DÉCIMA QUARTA – A reunião dos sócios deve realizar-se ao menos uma vez por ano, nos quatro meses seguintes ao término do exercício social. Dependem da deliberação dos sócios, além de outras matérias indicadas na lei ou no contrato: (I) – tomar as contas dos administradores e deliberar sobre o balanço patrimonial e o de resultado econômico; (II) – designar administradores, quando for o caso; (III) – tratar de qualquer outro assunto constante da ordem do dia.



CERTIFICO O REGISTRO EM 21/11/2019 09:20 SOB Nº 20197006833.
 PROTOCOLO: 197006833 DE 20/11/2019. CÓDIGO DE VERIFICAÇÃO:
 11905352428. NIRE: 41208838183.
 MAGNUS MED COMERCIO DE PRODUTOS HOSPITALARES E MEDICAMENTOS
 LTDA

LEANDRO MARCOS RAYSEL BISCAIA
 SECRETÁRIO-GERAL
 CURITIBA, 21/11/2019
www.empresafacil.pr.gov.br

MAGNUS MED COMÉRCIO DE PRODUTOS HOSPITALARES
E MEDICAMENTOS LTDA
CNPJ/MF: 30.881.804/0001-08
NIRE: 41208838183
PRIMEIRA ALTERAÇÃO CONTRATUAL E CONSOLIDAÇÃO

DA RETIRADA E DA EXCLUSÃO DE SÓCIO

CLÁUSULA DÉCIMA QUINTA – Na eventual necessidade de qualquer categoria de sócios se retirar da sociedade, por motivo de falecimento, falência, impedimento ou de livre e espontânea vontade, a sociedade não acarretará a dissolução, a qual continuará sua atividade normal com o sócio remanescente e sucessor, mediante alteração do contrato social, indicando o evento e registrando na Junta Comercial, em 30 (trinta) dias da data da alteração.

Parágrafo Primeiro – Em caso de falecimento de um dos sócios, aos herdeiros fica assegurado o direito de substituí-lo se assim o desejarem, e poderão ser incluídos na sociedade.

Parágrafo Segundo – Para qualquer motivo que seja para a saída de sócio da sociedade, seja ele fundador, sucessor e/ou herdeiro, seus haveres sociais serão apurados em balanço geral especial com demonstração de resultado, a ser levantado em 30 (trinta) dias da data da comunicação, e se for do interesse da sociedade ou dos sócios remanescentes.

Parágrafo Terceiro – A retirada, exclusão ou morte do sócio não o exime, ou a seus herdeiros, da responsabilidade pelas obrigações sociais anteriores, até dois anos após averbada a resolução da sociedade; nem nos dois primeiros casos, pelas posteriores e em igual prazo, enquanto não se requerer a averbação.

DISSOLUÇÃO, DESIMPEDIMENTO E DIVERGÊNCIA

CLÁUSULA DÉCIMA SEXTA – Dissolve-se a sociedade quando ocorre qualquer um dos eventos: (I) o vencimento do prazo de duração, salvo se, vencido este e sem oposição de sócio, não entrar a sociedade em liquidação, caso em que se prorrogará por tempo indeterminado; (II) o consenso unânime dos sócios; a deliberação dos sócios, por maioria absoluta, na sociedade de prazo indeterminado; (III) a falta de pluralidade de sócios, não reconstituída no prazo de cento e oitenta dias; (IV) a extinção, na forma da lei, de autorização para funcionar.

CLÁUSULA DÉCIMA SÉTIMA – As divergências que eventualmente ocorrerem entre os sócios na interpretação dos termos e dos casos omissos no presente instrumento serão resolvidas sob o amparo legal da Lei nº 10.406/2002 CC e outros instrumentos vigentes, que regem a matéria.

CLÁUSULA DÉCIMA OITAVA – Os administradores declaram, sob as penas da lei, de que não estão impedidos de exercer a administração da sociedade, por lei especial, ou em virtude de condenação criminal, ou por se encontrarem sob os efeitos dela, a pena que vede, ainda que temporariamente, o acesso a cargos públicos; ou por crime falimentar, de prevaricação, peita ou suborno, concussão, peculato, ou contra a economia popular, contra o sistema financeiro nacional, contra normas de defesa da concorrência, contra as relações de consumo, fé pública, ou a propriedade.

CERTIFICO O REGISTRO EM 21/11/2019 09:20 SOB Nº 20197006833.
 PROTOCOLO: 197006833 DE 20/11/2019. CÓDIGO DE VERIFICAÇÃO:
 11905352428. NIRE: 41208838183.
 MAGNUS MED COMERCIO DE PRODUTOS HOSPITALARES E MEDICAMENTOS
 LTDA



LEANDRO MARCOS RAYSEL BISCAIA
 SECRETÁRIO-GERAL
 CURITIBA, 21/11/2019
 www.empresafacil.pr.gov.br

MAGNUS MED COMÉRCIO DE PRODUTOS HOSPITALARES
E MEDICAMENTOS LTDA
 CNPJ/MF: 30.881.804/0001-08
 NIRE: 41208838183
PRIMEIRA ALTERAÇÃO CONTRATUAL E CONSOLIDAÇÃO

Parágrafo único: Responde por perdas e danos perante a sociedade o administrador que realizar operações, sabendo ou devendo saber, que estava agindo em desacordo com as deliberações dos sócios.

DO ENQUADRAMENTO

CLÁUSULA DÉCIMA NONA – Os sócios declaram sob as penas da Lei que a sociedade se enquadra na condição de MICROEMPRESA, nos termos da Lei Complementar nº 123, de 14/12/2006.

DAS DISPOSIÇÕES GERAIS

CLÁUSULA VIGÉSIMA – Nos casos de penhora, arresto ou sequestro de cotas, por iniciativa de terceiros não cotistas em razão de dívida de sócio cotista, terá este o prazo de 3 (três) dias para substituir a penhora das cotas. Não o fazendo, entender-se-á que tais cotas teriam sido ofertadas à venda, pelo que os demais sócios poderão exercer sua preferência de aquisição depositando o equivalente ao valor do patrimônio líquido que elas representem conforme último balanço. Nesta hipótese, a transferência das cotas sociais para o nome do cotista adquirente dar-se-á independentemente da assinatura do transmitente. T

CLÁUSULA VIGÉSIMA PRIMEIRA – A sociedade reitera seu compromisso de agir de forma efetiva para cumprir e fazer cumprir as Leis anticorrupção, em especial aos atos elencados no Artigo 5º da Lei 12.846/2013, colaborando com autoridades e orientando seus colaboradores, além de clientes e fornecedores, colocando em prática todos os meios disponíveis para assim o fazer. B.M.

CLÁUSULA VIGÉSIMA SEGUNDA – As decisões administrativas, bem como modificações do contrato social que tenha por objetivo a matéria indicada no art. 997 da Lei nº 10.406/2002 CC, dependem do consentimento de todos os sócios; as demais podem ser decididas por maioria absoluta de votos. Qualquer modificação do contrato social será averbada, cumprindo-se as formalidades previstas neste contrato, sob pena de nulidade. C

CLÁUSULA VIGÉSIMA TERCEIRA – Os endereços dos sócios, constantes do Contrato Social ou de sua última alteração serão válidos para o encaminhamento de convocações, cartas, avisos e etc.. relativos a atos societários de seu interesse. A responsabilidade de informação de alterações destes endereços é exclusiva dos sócios, que deverão fazê-lo por escrito. 9

CERTIFICO O REGISTRO EM 21/11/2019 09:20 SOB Nº 20197006833.
 PROTOCOLO: 197006833 DE 20/11/2019. CÓDIGO DE VERIFICAÇÃO:
 11905352428. NIRE: 41208838183.
 MAGNUS MED COMERCIO DE PRODUTOS HOSPITALARES E MEDICAMENTOS
 LTDA



LEANDRO MARCOS RAYSEL BISCAIA
 SECRETÁRIO-GERAL
 CURITIBA, 21/11/2019
 www.empresafacil.pr.gov.br

MAGNUS MED COMÉRCIO DE PRODUTOS HOSPITALARES
E MEDICAMENTOS LTDA
 CNPJ/MF: 30.881.804/0001-08
 NIRE: 41208838183
PRIMEIRA ALTERAÇÃO CONTRATUAL E CONSOLIDAÇÃO

DO FORO

CLÁUSULA VIGÉSIMA QUARTA – As partes de comum acordo elegem o Foro da Comarca de Cascavel, Estado do Paraná, com exclusão de qualquer outro, por mais privilegiado que seja, para o exercício e o cumprimento dos direitos e obrigações resultantes deste contrato.

E por estarem assim justos e contratados, lavram, datam e assinam o presente instrumento, elaborado em via única, para que valha na melhor forma do direito, sendo a única via destinada ao registro e arquivamento na Junta Comercial do Estado do Paraná, devidamente rubricadas pelos sócios.

Cascavel PR, 06 de Novembro de 2019.



Tatiane Maffini
 TATIANE MAFFINI
 CPF: 088.412.729-02

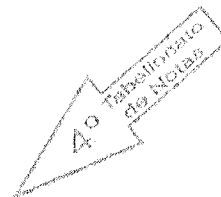

Thiago Grisa
 THIAGO GRISA
 CPF: 076.689.749-46



Guilber Gonçalves Dias
 GUILBER GONÇALVES DIAS
 CPF: 066.499.489-00



Ronei Pimenta
 RONEI PIMENTA
 CPF: 053.834.909-30



CERTIFICO O REGISTRO EM 21/11/2019 09:20 SOB Nº 20197006833.
 PROTOCOLO: 197006833 DE 20/11/2019. CÓDIGO DE VERIFICAÇÃO:
 11905352428. NIRE: 41208838183.
 MAGNUS MED COMERCIO DE PRODUTOS HOSPITALARES E MEDICAMENTOS
 LTDA

LEANDRO MARCOS RAYSEL BISCAIA
 SECRETÁRIO-GERAL
 CURITIBA, 21/11/2019
www.empresafacil.pr.gov.br

1º Tabelionato de Notas - CASCAVEL - PARANÁ
 Rua 350 Paulo 359 - Centro - CEP 83201-020
 Fone (45) 3037-7444 - CASCAVEL - PARANÁ

Selo Nº 49L75.kfwa.MA7At Controla: 369Ao.renR4 Valide em <http://funarpen.com.br>. Reconheça por VERDADEIRA, a assinatura de **TATIANE MAFINI (236243)** Cascavel-PR, 06 de novembro de 2019. '0106' 13:20/38'

Em Teste da Verdade
 Marcelo de Moura Mion - Escrevente

1º Tabelionato de Notas
 Fernando Cesar Veloso Lucaski
 Tabelião
 Fone: (45) 2101-1003
 Comarca de Cascavel - Paraná





4º Tabelionato De Notas - CASCAVEL - PARANÁ
 Rua 350 Paulo 359 - Centro - CEP 83201-020
 Fone (45) 3037-7444 - CASCAVEL - PARANÁ

Selo Digital Up2JH.1xfn0.VU4Hk-nZq3Z.5Fr2N
 Consulte esse selo em <http://funarpen.com.br>

Reconheço por verdadeira as assinaturas de **RONEI PIMENTA (82753) e GUILBER GONCALVES DIAS (146045)**, '0101' 107434D. Dou fé. Cascavel-PR, 18 de novembro de 2019.

Em Teste da Verdade
 MEIRIELY DOS SANTOS - Escrevente Autorizada

4º Tabelionato De Notas - CASCAVEL - PARANÁ
 Rua 350 Paulo 359 - Centro - CEP 83201-020
 Fone (45) 3037-7444 - CASCAVEL - PARANÁ

Selo Digital Lp2wx.7frh2.HLAsK-15UFq.6xRfo
 Consulte esse selo em <http://funarpen.com.br>

Reconheço por verdadeira a assinatura de **THIAGO GRISA (126137)**, '0104' 66176E. Dou fé. Cascavel/PR, 20 de novembro de 2019.

Em Teste da Verdade
 THAYLLINE ROSSATO LORENZI - Escrevente Autorizada



CERTIFICO O REGISTRO EM 21/11/2019 09:20 SOB Nº 20197006833.
 PROTOCOLO: 197006833 DE 20/11/2019. CÓDIGO DE VERIFICAÇÃO:
 11905352428. NIRE: 41208838183.
 MAGNUS MED COMERCIO DE PRODUTOS HOSPITALARES E MEDICAMENTOS LTDA



LEANDRO MARCOS RAYSEL BISCAIA
 SECRETÁRIO-GERAL
 CURITIBA, 21/11/2019
www.empresafacil.pr.gov.br



**CARTÓRIO DISTRIBUIDOR, CONTADOR, PARTIDOR, DEPOSITÁRIO
PÚBLICO E AVALIADOR JUDICIAL
COMARCA DE CASCAVEL - ESTADO DO PARANÁ**

RODRIGO TIMÓTHEO TABORDA
DISTRIBUIDOR PÚBLICO

AVENIDA TANCREDO NEVES, 2320 - EDIFÍCIO DO FÓRUM - CEP 85805-036
FONE: (45) 3326-4479 - CNPJ: 00.322.048/0001-16

CERTIDÃO NEGATIVA JUDICIAL ESPECÍFICA

Rodrigo Timótheo Taborda, Titular do Ofício do Distribuidor, Contador, Partidor, Depositário e Avaliador Judicial da Comarca de Cascavel, Estado do Paraná, na forma da lei, etc...

CERTIFICA, atendendo a pedido verbal de parte interessada, que revendo nesse Cartório do Distribuidor Público da Comarca de Cascavel, Estado do Paraná, os registros e demais elementos componentes do arquivo, referente ao FORO JUDICIAL, neles verificou a INEXISTÊNCIA, específica de:

FALÊNCIAS OU CONCORDATAS; RECUPERAÇÃO EXTRAJUDICIAL E RECUPERAÇÃO JUDICIAL (LEI 11.101/2005), de responsabilidade de:

MAGNUS MED
CNPJ: 30.881.804/0001-08

Dado e passado nesta cidade e comarca de CASCAVEL, Estado do PARANÁ, ao(s) 03 dia(s) do mês de fevereiro do ano de 2022. Buscas procedidas no(s) ultimo(s) vinte ano(s).

O REFERIDO É VERDADE E DOU FÉ.

Bel. Rodrigo Timótheo Taborda
Oficial Titular

SERPRO
Assinado digitalmente por:
RODRIGO TIMOTHEO TABORDA
Sua autenticidade pode ser confirmada no endereço:
<<http://www.serpro.gov.br/assinador-digital>>





REPÚBLICA FEDERATIVA DO BRASIL

CADASTRO NACIONAL DA PESSOA JURÍDICA

NÚMERO DE INSCRIÇÃO 30.881.804/0001-08 MATRIZ	COMPROVANTE DE INSCRIÇÃO E DE SITUAÇÃO CADASTRAL	DATA DE ABERTURA 09/07/2018
--	---	---------------------------------------

NOME EMPRESARIAL
MAGNUS MED COMERCIO DE PRODUTOS HOSPITALARES E MEDICAMENTOS LTDA

TÍTULO DO ESTABELECIMENTO (NOME DE FANTASIA) *****	PORTE ME
---	--------------------

CÓDIGO E DESCRIÇÃO DA ATIVIDADE ECONÔMICA PRINCIPAL
46.45-1-01 - Comércio atacadista de instrumentos e materiais para uso médico, cirúrgico, hospitalar e de laboratórios

CÓDIGO E DESCRIÇÃO DAS ATIVIDADES ECONÔMICAS SECUNDÁRIAS

- 46.37-1-99 - Comércio atacadista especializado em outros produtos alimentícios não especificados anteriormente
- 46.42-7-02 - Comércio atacadista de roupas e acessórios para uso profissional e de segurança do trabalho
- 46.44-3-01 - Comércio atacadista de medicamentos e drogas de uso humano
- 46.45-1-02 - Comércio atacadista de próteses e artigos de ortopedia
- 46.45-1-03 - Comércio atacadista de produtos odontológicos
- 46.46-0-01 - Comércio atacadista de cosméticos e produtos de perfumaria
- 46.49-4-01 - Comércio atacadista de equipamentos elétricos de uso pessoal e doméstico
- 46.49-4-04 - Comércio atacadista de móveis e artigos de colchoaria
- 46.49-4-08 - Comércio atacadista de produtos de higiene, limpeza e conservação domiciliar
- 46.51-6-01 - Comércio atacadista de equipamentos de informática
- 46.64-8-00 - Comércio atacadista de máquinas, aparelhos e equipamentos para uso odonto-médico-hospitalar; partes e peças
- 47.72-5-00 - Comércio varejista de cosméticos, produtos de perfumaria e de higiene pessoal
- 47.73-3-00 - Comércio varejista de artigos médicos e ortopédicos
- 47.89-0-05 - Comércio varejista de produtos saneantes domissanitários

CÓDIGO E DESCRIÇÃO DA NATUREZA JURÍDICA
206-2 - Sociedade Empresária Limitada

LOGRADOURO R ERECHIM	NÚMERO 1454	COMPLEMENTO *****
--------------------------------	-----------------------	----------------------

CEP 85.812-260	BAIRRO/DISTRITO CENTRO	MUNICÍPIO CASCATEL	UF PR
--------------------------	----------------------------------	------------------------------	-----------------

ENDEREÇO ELETRÔNICO	TELEFONE (45) 3306-0072
---------------------	-----------------------------------

ENTE FEDERATIVO RESPONSÁVEL (EFR)

SITUAÇÃO CADASTRAL ATIVA	DATA DA SITUAÇÃO CADASTRAL 09/07/2018
------------------------------------	---



MOTIVO DE SITUAÇÃO CADASTRAL

SITUAÇÃO ESPECIAL *****	DATA DA SITUAÇÃO ESPECIAL *****
----------------------------	------------------------------------

Aprovado pela Instrução Normativa RFB nº 1.863, de 27 de dezembro de 2018.

Emitido no dia 26/01/2022 às 15:24:10 (data e hora de Brasília).

Página: 1/1

	SINTEGRA Consulta Pública ao Cadastro do Estado do Paraná	
---	--	---

IDENTIFICAÇÃO		Data/Hora Host CELEPAR 16/11/2021 - 14:05:47
Cadastro atualizado até a data da consulta		
CNPJ:	30.881.804/0001-08	Inscrição Estadual: 90785640-21
Nome Empresarial:	MAGNUS MED COMERCIO DE PRODUTOS HOSPITALARES E MEDICAMENTOS	

ENDEREÇO

Logradouro:	RUA ERECHIM		
Número:	1454	Complemento:	
Bairro:	CENTRO		
Município:	CASCADEL	UF:	PR
CEP:	85.812-260	Telefone:	(45)9950-6867
E-mail:	WLAVANCINI@GMAIL.COM		

INFORMAÇÕES COMPLEMENTARES

Atividade Econômica Principal:	4645101 - COMERCIO ATACADISTA DE INSTRUMENTOS E MATERIAIS PARA USO MEDICO, CIRURGICO, HOSPITALAR E DE LABORATORIOS
Atividade(s) Econômica(s) Secundária(s):	4637199 - COMERCIO ATACADISTA ESPECIALIZADO EM OUTROS PRODUTOS ALIMENTICIOS NAO ESPECIFICADOS ANTERIORMENTE 4642702 - COMERCIO ATACADISTA DE ROUPAS E ACESSORIOS PARA USO PROFISSIONAL E DE SEGURANCA DO TRABALHO 4644301 - COMERCIO ATACADISTA DE MEDICAMENTOS E DROGAS DE USO HUMANO 4645102 - COMERCIO ATACADISTA DE PROTESES E ARTIGOS DE ORTOPEDIA 4645103 - COMERCIO ATACADISTA DE PRODUTOS ODONTOLOGICOS 4646001 - COMERCIO ATACADISTA DE COSMETICOS E PRODUTOS DE PERFUMARIA 4649401 - COMERCIO ATACADISTA DE EQUIPAMENTOS ELETRICOS DE USO PESSOAL E DOMESTICO 4649404 - COMERCIO ATACADISTA DE MOVEIS E ARTIGOS DE COLCHOARIA 4649408 - COMERCIO ATACADISTA DE PRODUTOS DE HIGIENE, LIMPEZA E CONSERVACAO DOMICILIAR 4651601 - COMERCIO ATACADISTA DE EQUIPAMENTOS DE INFORMATICA
Início das Atividades:	07/2018
Situação Atual:	HABILITADO - DESDE 07/2018
Situação Cadastral:	ATIVO - DESDE 07/2018
Regime Tributário:	SIMPLES NACIONAL / SIMPLES NACIONAL - DIA 03 DO MES+2
SPED (EFD, NF-e, CT-e):	Maiores informações clique aqui

16/11/21, 14:05

SINTEGRA/PR - Consulta Pública ao Cadastro

OBSERVAÇÃO: Os dados acima são baseados em informações fornecidas pelo próprio contribuinte cadastrado. Não valem como certidão de sua efetiva existência de fato e de direito, não são oponíveis à Fazenda e nem excluem a responsabilidade tributária derivada de operações com ele ajustadas.

[Consultar novo contribuinte do Paraná](#)

[Acessar cadastro de outros Estados](#)

R

P

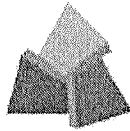

**RECEITA
ESTADUAL DO
PARANÁ**



Comprovante de Inscrição Cadastral - CICAD

Inscrição no CAD/ICMS	Inscrição CNPJ	Início das Atividades
90785640-21	30.881.804/0001-08	07/2018

Empresa / Estabelecimento

Nome Empresarial **MAGNUS MED COMERCIO DE PRODUTOS HOSPITALARES E MEDICAMENTOS LTDA**
 Título do Estabelecimento
 Endereço do Estabelecimento **RUA ERECHIM, 1454 - CENTRO - CEP 85812-260**
FONE: (45) 9950-6867
 Município de Instalação **CASCADEL - PR, DESDE 07/2018**
(Estabelecimento Matriz)

Qualificação

Situação Atual **ATIVO - SIMPLES NACIONAL / SIMPLES NACIONAL - DIA 03 DO MES+2, DESDE 06/2021**
 Natureza Jurídica **206-2 - SOCIEDADE EMPRESÁRIA LTDA**
 Atividade Econômica Principal do Estabelecimento **4645-1/01 - COMERCIO ATACADISTA DE INSTRUMENTOS E MATERIAIS PARA USO MEDICO, CIRURGICO, HOSPITALAR E DE LABORATORIOS**
4637-1/99 - COMERCIO ATACADISTA ESPECIALIZADO EM OUTROS PRODUTOS ALIMENTICIOS NAO ESPECIFICADOS ANTERIORMENTE
4642-7/02 - COMERCIO ATACADISTA DE ROUPAS E ACESSORIOS PARA USO PROFISSIONAL E DE SEGURANCA DO TRABALHO
4644-3/01 - COMERCIO ATACADISTA DE MEDICAMENTOS E DROGAS DE USO HUMANO
4645-1/02 - COMERCIO ATACADISTA DE PROTESES E ARTIGOS DE ORTOPEDIA
4645-1/03 - COMERCIO ATACADISTA DE PRODUTOS ODONTOLOGICOS
4646-0/01 - COMERCIO ATACADISTA DE COSMETICOS E PRODUTOS DE PERFUMARIA
 Atividade(s) Econômica(s) Secundária(s) do Estabelecimento **4649-4/01 - COMERCIO ATACADISTA DE EQUIPAMENTOS ELETRICOS DE USO PESSOAL E DOMESTICO**
4649-4/04 - COMERCIO ATACADISTA DE MOVEIS E ARTIGOS DE COLCHOARIA
4649-4/08 - COMERCIO ATACADISTA DE PRODUTOS DE HIGIENE, LIMPEZA E CONSERVACAO DOMICILIAR
4651-6/01 - COMERCIO ATACADISTA DE EQUIPAMENTOS DE INFORMATICA
4664-8/00 - COMERCIO ATACADISTA DE MAQUINAS, APARELHOS E EQUIPAMENTOS PARA USO ODONTO-MEDICO-HOSPITALAR; PARTES E PECAS
4772-5/00 - COMERCIO VAREJISTA DE COSMETICOS, PRODUTOS DE PERFUMARIA E DE HIGIENE PESSOAL
4773-3/00 - COMERCIO VAREJISTA DE ARTIGOS MEDICOS E ORTOPEDICOS
4789-0/05 - COMERCIO VAREJISTA DE PRODUTOS SANEANTES DOMISSANITARIOS

Quadro Societário

Tipo	Inscrição	Nome Completo / Nome Empresarial	Qualificação
CPF	066.499.489-00	GUILBER GONCALVES DIAS	SÓCIO-ADMINISTRADOR
CPF	076.689.749-46	THIAGO GRISA	SÓCIO
CPF	053.834.909-30	RONEI PIMENTA	SÓCIO

Este CICAD tem validade até 25/02/2022.



Estado do Paraná
Secretaria de Estado da Fazenda
Receita Estadual do Paraná

CAD/ICMS Nº 90785640-21

Os dados cadastrais deste estabelecimento poderão ser confirmados via Internet www.fazenda.pr.gov.br

Emitido Eletronicamente via Internet
26/01/2022 15:37:37



Dados transmitidos de forma segura
Tecnologia CELEPAR

R
P
A

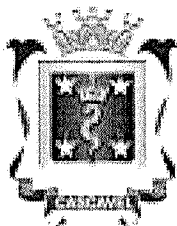

ESTADO DO PARANÁ
PREFEITURA MUNICIPAL DE CASCAVEL
SECRETARIA MUNICIPAL DE FINANÇAS



CERTIDÃO NEGATIVA DE DÉBITOS
Nº 161213/2021

A presente Certidão é VÁLIDA POR 90 (noventa) DIAS a contar da data de emissão da mesma.

[CONTRIBUINTE]

Código:	473508583		
Nome/Razão:	MAGNUS MED COMÉRCIO DE PRODUTOS HOSPITALARES E MEDICAMENTOS LTDA		
CNPJ/CPF:	30.881.804/0001-08		
Endereço:	RUA ERECHIM, 1454		
Complemento:			
Bairro:	CENTRO	CEP:	85.812-260
Cidade:	Cascavel - PR		

[REQUERENTE]

Código:	473508583
Nome/Razão:	MAGNUS MED COMÉRCIO DE PRODUTOS HOSPITALARES E MEDICAMENTOS LTDA
CNPJ/CPF:	30.881.804/0001-08

[FINALIDADE]

Licitação

[INFORMAÇÕES ADICIONAIS]

Certificamos que na presente data INEXISTEM débitos incidentes sobre o sujeito passivo acima identificado.

Esta certidão compreende todos os débitos imobiliários e mobiliários, tributários ou não, inscritos ou não em Dívida Ativa, administrados pela Secretaria Municipal de Finanças de Cascavel (SEFIN), tais como Imposto Predial e Territorial Urbano – IPTU, Imposto sobre a Transmissão de Bens Imóveis – ITBI, Contribuição de Melhoria, Taxa de Coleta de Lixo, Contribuição de Iluminação Pública – CIP incidente sobre lotes vagos, Taxa de Proteção a Desastres, Taxas de Expediente, Multas de Regularização de Obras, Autos de Infração da Secretaria Municipal de Meio Ambiente, Imposto Sobre Serviços – ISS, Taxa de Verificação de Regular Funcionamento, Taxa de Licença Sanitária, Taxa de Localização e Funcionamento, Autos de Infração do PROCON e demais débitos para com esta municipalidade.

Fica ressalvado o direito de a Fazenda Pública lançar, cobrar e inscrever quaisquer dívidas de responsabilidade do sujeito passivo acima identificado que vierem a ser apuradas posteriormente, mesmo referentes a períodos anteriores ou compreendido nesta certidão.

Cascavel, 17 de novembro de 2021. R

A autenticidade desta certidão deverá ser confirmada na página da Prefeitura:
<https://cascavel.atende.net/#/!tipo/servico/valor/31/padrao/1/load/0>
 Código de Autenticidade: WGT211202-000-YIAMLEOGLZVDD-0

P



MINISTÉRIO DA FAZENDA
Secretaria da Receita Federal do Brasil
Procuradoria-Geral da Fazenda Nacional

**CERTIDÃO NEGATIVA DE DÉBITOS RELATIVOS AOS TRIBUTOS FEDERAIS E À DÍVIDA
ATIVA DA UNIÃO**

**Nome: MAGNUS MED COMERCIO DE PRODUTOS HOSPITALARES E MEDICAMENTOS LTDA
CNPJ: 30.881.804/0001-08**

Ressalvado o direito de a Fazenda Nacional cobrar e inscrever quaisquer dívidas de responsabilidade do sujeito passivo acima identificado que vierem a ser apuradas, é certificado que não constam pendências em seu nome, relativas a créditos tributários administrados pela Secretaria da Receita Federal do Brasil (RFB) e a inscrições em Dívida Ativa da União (DAU) junto à Procuradoria-Geral da Fazenda Nacional (PGFN).

Esta certidão é válida para o estabelecimento matriz e suas filiais e, no caso de ente federativo, para todos os órgãos e fundos públicos da administração direta a ele vinculados. Refere-se à situação do sujeito passivo no âmbito da RFB e da PGFN e abrange inclusive as contribuições sociais previstas nas alíneas 'a' a 'd' do parágrafo único do art. 11 da Lei nº 8.212, de 24 de julho de 1991.

A aceitação desta certidão está condicionada à verificação de sua autenticidade na Internet, nos endereços <<http://rfb.gov.br>> ou <<http://www.pgfn.gov.br>>.

Certidão emitida gratuitamente com base na Portaria Conjunta RFB/PGFN nº 1.751, de 2/10/2014.

Emitida às 13:56:52 do dia 17/11/2021 <hora e data de Brasília>.

Válida até 16/05/2022.

Código de controle da certidão: **A0DD.F83B.676F.3995**

Qualquer rasura ou emenda invalidará este documento.

R
P
A



Estado do Paraná
Secretaria de Estado da Fazenda
Receita Estadual do Paraná

1377_R

Certidão Negativa

de Débitos Tributários e de Dívida Ativa Estadual
Nº 025318201-54

Certidão fornecida para o CNPJ/MF: **30.881.804/0001-08**

Nome: **MAGNUS MED COMERCIO DE PRODUTOS HOSPITALARES E MEDICAMENTOS LTDA**

Ressalvado o direito da Fazenda Pública Estadual inscrever e cobrar débitos ainda não registrados ou que venham a ser apurados, certificamos que, verificando os registros da Secretaria de Estado da Fazenda, constatamos não existir pendências em nome do contribuinte acima identificado, nesta data.

Obs.: Esta Certidão engloba todos os estabelecimentos da empresa e refere-se a débitos de natureza tributária e não tributária, bem como ao descumprimento de obrigações tributárias acessórias.

Válida até 26/02/2022 - Fornecimento Gratuito

A autenticidade desta certidão deverá ser confirmada via Internet
www.fazenda.pr.gov.br

f
P

[Voltar](#)[Imprimir](#)

Certificado de Regularidade do FGTS - CRF

Inscrição: 30.881.804/0001-08
Razão Social: MAGNUS MED COMERCIO DE PRODUTOS HOSPITAL
Endereço: RUA ERECHIM 1454 / CENTRO / CASCAVEL / PR / 85812-260

A Caixa Econômica Federal, no uso da atribuição que lhe confere o Art. 7, da Lei 8.036, de 11 de maio de 1990, certifica que, nesta data, a empresa acima identificada encontra-se em situação regular perante o Fundo de Garantia do Tempo de Serviço - FGTS.

O presente Certificado não servirá de prova contra cobrança de quaisquer débitos referentes a contribuições e/ou encargos devidos, decorrentes das obrigações com o FGTS.

Validade: 26/01/2022 a 24/02/2022

Certificação Número: 2022012615511942668000

Informação obtida em 26/01/2022 15:51:27

A utilização deste Certificado para os fins previstos em Lei esta condicionada a verificação de autenticidade no site da Caixa: www.caixa.gov.br

8
P
LX

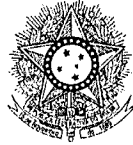

PODER JUDICIÁRIO
JUSTIÇA DO TRABALHO

CERTIDÃO NEGATIVA DE DÉBITOS TRABALHISTAS

Nome: MAGNUS MED COMERCIO DE PRODUTOS HOSPITALARES E MEDICAMENTOS
LTDA (MATRIZ E FILIAIS)
CNPJ: 30.881.804/0001-08
Certidão n°: 54101875/2021
Expedição: 17/11/2021, às 14:03:49
Validade: 15/05/2022 - 180 (cento e oitenta) dias, contados da data
de sua expedição.

Certifica-se que **MAGNUS MED COMERCIO DE PRODUTOS HOSPITALARES E
MEDICAMENTOS LTDA (MATRIZ E FILIAIS)**, inscrito(a) no CNPJ sob o n°
30.881.804/0001-08, **NÃO CONSTA** do Banco Nacional de Devedores
Trabalhistas.

Certidão emitida com base no art. 642-A da Consolidação das Leis do
Trabalho, acrescentado pela Lei n° 12.440, de 7 de julho de 2011, e
na Resolução Administrativa n° 1470/2011 do Tribunal Superior do
Trabalho, de 24 de agosto de 2011.

Os dados constantes desta Certidão são de responsabilidade dos
Tribunais do Trabalho e estão atualizados até 2 (dois) dias
anteriores à data da sua expedição.

No caso de pessoa jurídica, a Certidão atesta a empresa em relação
a todos os seus estabelecimentos, agências ou filiais.

A aceitação desta certidão condiciona-se à verificação de sua
autenticidade no portal do Tribunal Superior do Trabalho na
Internet (<http://www.tst.jus.br>).

Certidão emitida gratuitamente.

INFORMAÇÃO IMPORTANTE

Do Banco Nacional de Devedores Trabalhistas constam os dados
necessários à identificação das pessoas naturais e jurídicas
inadimplentes perante a Justiça do Trabalho quanto às obrigações
estabelecidas em sentença condenatória transitada em julgado ou em
acordos judiciais trabalhistas, inclusive no concernente aos
recolhimentos previdenciários, a honorários, a custas, a
emolumentos ou a recolhimentos determinados em lei; ou decorrentes
de execução de acordos firmados perante o Ministério Público do
Trabalho ou Comissão de Conciliação Prévia.

f
P
A



Magnus Med Com. Prod. Hosp. e Medic. Ltda
 CNPJ:30.881.804/0001-08 – Inscrição Estadual: 907.856.40-21
 Rua Erechim, 1454 - Centro – CEP: 85.812-260 Cascavel – Paraná
 Telefone (45) 3306-0012 / (45) 3306-0072
 www.magnusmed.com.br – magnusmed01@gmail.com

Ao
 Município de Marmeleiro/PR
 Ref. Pregão Eletrônico N° 02/2022

ANEXO III DECLARAÇÃO UNIFICADA

PROPONENTE: MAGNUS MED COMÉRCIO DE PRODUTOS HOSPITALARES E
 MEDICAMENTOS LTDA CNPJ: 30.881.804/0001-08
 ENDEREÇO: RUA ERECHIM, 1454 CENTRO – CASCAVEL PR
 FONE: 45-3306-0072 E-mail: magnusmed01@gmail.com

Pelo presente instrumento, a empresa **MAGNUS MED COMÉRCIO DE PRODUTOS HOSPITALARES E MEDICAMENTOS LTDA**, CNPJ n° 30.881.804/0001-08, com sede na Rua Erechim, 1454 Centro – Cascavel/PR, através de seu representante legal infra-assinado, que:

- 1) Declaramos, para os fins do disposto no inciso V do art. 27 da Lei n.º 8.666/93, acrescido pela Lei n.º 9.854/99, que não empregamos menores de 18 (dezoito) anos em trabalho noturno, perigoso ou insalubre e não empregamos menores de 16 (dezesseis) anos. Ressalva ainda, que, caso empregue menores na condição de aprendiz (a partir de 14 anos, deverá informar tal situação no mesmo documento).
- 2) Declaramos, sob as penas da lei, que a empresa não foi declarada inidônea para licitar ou contratar com a Administração Pública.
- 3) Declaramos para os devidos fins de direito, na qualidade de Proponente dos procedimentos licitatórios, instaurados por este Município, que o responsável legal da empresa é o Sr. **GUILBER GONÇALVES DIAS**, Portador do RG sob n° 10.519.328-9 **SSP-PR** e CPF° 066.499.489-00, cuja função/cargo é sócio administrador, **responsável pela assinatura da Ata de Registro de Preços.**
- 4) Declaramos para os devidos fins que **NENHUM** sócio desta empresa exerce cargo ou função pública impeditiva de relacionamento comercial com a Administração Pública.
- 5) Declaramos de que a empresa não contratará empregados com incompatibilidade com as autoridades contratantes ou ocupantes de cargos de direção ou de assessoramento até o terceiro grau, na forma da Súmula Vinculante n° 013 do STF (Supremo Tribunal Federal).

b
 P
 A



Magnus Med Com. Prod. Hosp. e Medic. Ltda
 CNPJ:30.881.804/0001-08 – Inscrição Estadual: 907.856.40-21
 Rua Erechim, 1454 - Centro – CEP: 85.812-260 Cascavel – Paraná
 Telefone (45) 3306-0012 / (45) 3306-0072
 www.magnusmed.com.br – magnusmed01@gmail.com

6) Declaramos para os devidos fins que em caso de qualquer comunicação futura referente a este processo licitatório, bem como em caso de eventual contratação, concordo que a Ata de Registro de Preços seja encaminhada para o seguinte endereço:

E-mail: magnusmed01@gmail.com
 Telefone: (45) 3306-0072

7) Caso altere o citado e-mail ou telefone comprometo-me em protocolizar pedido de alteração junto ao Sistema de Protocolo deste Município, sob pena de ser considerado como intimado nos dados anteriormente fornecidos.

8) Nomeamos e constituímos o senhor **GUILBER GONÇALVES DIAS**, portador do CPF/MF sob n.º **066.499.489-00**, para ser o responsável para acompanhar a execução da Ata de Registro de Preços, referente ao Pregão Eletrônico n.º 02/2022 e todos os atos necessários ao cumprimento das obrigações contidas no instrumento convocatório, seus Anexos e na Ata de Registro de Preços/Contrato.

Cascavel, 07 de Fevereiro de 2022.

30.881.804/0001-08
 I. E. 907.85640-21
 MAGNUS MED COM. DE
 PROD. HOSPITALARES E
 MEDICAMENTOS LTDA.
 RUA ERECHIM, 1454
 CENTRO - CEP 85812-260
 CASCAVEL - PARANÁ

Guilber Gonçalves Dias
 Sócio- Administrador
 RG: 10.519.328-9 SSP-PR
 CPF: 066.499.489-00

R
 P
 *



COMÉRCIO DE PRODUTOS HOSPITALARES E MEDICAMENTOS

Magnus Med Com. Prod. Hosp. e Medic. Ltda
 CNPJ:30.881.804/0001-08 – Inscrição Estadual: 907.856.40-21
 Rua Erechim, 1454 - Centro – CEP: 85.812-260 Cascavel – Paraná
 Telefone (45) 3306-0012 / (45) 3306-0072
 www.magnusmed.com.br – magnusmed01@gmail.com

Ao
 Município de Marmeleiro/PR
 Ref. Pregão Eletrônico Nº 02/2022

DECLARAÇÃO CONTENDO INFORMAÇÕES DA LICITANTE

DADOS DO FORNECEDOR:

Razão Social: **MAGNUS MED COMÉRCIO DE PRODUTOS HOSPITALARES E
 MEDICAMENTOS LTDA**

Nome Fantasia: **MAGNUS MED COMÉRCIO DE PRODUTOS HOSPITALARES E
 MEDICAMENTOS**

CNPJ: 30.881.804/0001-08

Inscrição Estadual: 907.856.40-21

Insc. Municipal/ISS (Alvará): 630011674

Alvará de Licença: 234/2019

Código da Natureza Jurídica: 206-2 SOCIEDADE EMPRESARIA LIMITADA

Endereço: RUA ERECHIM nº 1454, CENTRO, CASCAVEL/PR.

CEP: 85.812-260

Telefone: 45- 3306-0072

E-mail: magnusmed01@gmail.com

Instituição Financeira: Banco do Brasil

Conta/C: 62.400-4

Ag: 4693-0

Representante legal – SÓCIO PROPRIETÁRIO:

GUILBER GONÇALVES DIAS CPF: 066.499.489-00 RG: 10.519.328-9 SSP-PR

Endereço: RUA ERECHIM, nº 1454, CENTRO, CASCAVEL/PR.

CEP: 85.812-260

Tipo de Registro: JUNTA COMERCIAL Data: 09/07/18 nº 20183149831

Cascavel, 07 de Fevereiro de 2022.

30.881.804/0001-08
 I. E. 907.85640-21
 MAGNUS MED COM. DE
 PROD. HOSPITALARES E
 MEDICAMENTOS LTDA.
 RUA ERECHIM, 1454
 CENTRO - CEP 85812-260
 CASCAVEL - PARANÁ

Guilber Gonçalves Dias
 Sócio- Administrador
 RG: 10.519.328-9 SSP-PR
 CPF: 066.499.489-00

f
P
*



Magnus Med Com. Prod. Hosp. e Medic. Ltda
 CNPJ:30.881.804/0001-08 – Inscrição Estadual: 907.856.40-21
 Rua Erechim, 1454 - Centro – CEP: 85.812-260 Cascavel – Paraná
 Telefone (45) 3306-0012 / (45) 3306-0072
 www.magnusmed.com.br – magnusmed01@gmail.com

Ao
 Município de Marmeleiro/PR
 Ref. Pregão Eletrônico Nº 02/2022

ANEXO IV DECLARAÇÃO DE ENQUADRAMENTO ME-EPP

PROPONENTE: MAGNUS MED COMÉRCIO DE PRODUTOS HOSPITALARES E
 MEDICAMENTOS LTDA CNPJ: 30.881.804/0001-08
 ENDEREÇO: RUA ERECHIM, 1454 CENTRO – CASCAVEL PR
 FONE: 45-3306-0072 E-mail: magnusmed01@gmail.com

Pelo presente instrumento, a empresa **Magnus Med Comércio De Produtos Hospitalares E Medicamentos LTDA**, CNPJ nº **30.881.804/0001-08**, com sede na Rua Erechim, 1454 Centro – Cascavel/PR, através de seu representante legal infra-assinado, declara, sob as penas do artigo 299 do Código Penal, que se enquadra na situação de microempresa, empresa de pequeno porte ou cooperativa, nos termos da Lei Complementar nº 123/06, alterada pela Lei Complementar nº 147/14, bem assim que inexistem fatos supervenientes que conduzam ao seu desenquadramento desta situação.

Cascavel, 07 de Fevereiro de 2022.

30.881.804/0001-08
 I. E. 907.85640-21
 MAGNUS MED COM. DE
 PROD. HOSPITALARES E
 MEDICAMENTOS LTDA.
 RUA ERECHIM, 1454
 CENTRO - CEP 85812-260
 CASCAVEL - PARANÁ

 Guilber Gonçalves Dias
 Sócio- Administrador
 RG: 10.519.328-9 SSP-PR
 CPF: 066.499.489-00

l
 p
 x



Magnus Med Com. Prod. Hosp. e Medic. Ltda
 CNPJ:30.881.804/0001-08 – Inscrição Estadual: 907.856.40-21
 Rua Erechim, 1454 - Centro – CEP: 85.812-260 Cascavel – Paraná
 Telefone (45) 3306-0012 / (45) 3306-0072
 www.magnusmed.com.br – licitacao@magnusmed.com.br

DECLARAÇÃO DE PORTE DA SOCIEDADE EMPRESÁRIA, PARA FINS DE TRATAMENTO DIFERENCIADO PREVISTO NA LC 123/2006

PROPONENTE: MAGNUS MED COMÉRCIO DE PRODUTOS HOSPITALARES E MEDICAMENTOS LTDA CNPJ: 30.881.804/0001-08
 ENDEREÇO: RUA ERECHIM, 1454 CENTRO – CASCAVEL PR
 FONE: 45-3306-0012 E-mail: licitacao@magnusmed.com.br

A Proponente, por intermédio de seu representante legal, o Sr. GUILBER GONÇALVES DIAS inscrito no CPF nº 066.499.489-00 e RG nº 10.519.328-9 SSPPR, para fins de participação no certame licitatório, declara expressamente, sob as sanções administrativas cabíveis e sob as penas da Lei que ESTÁ ENQUADRADA como MICRO-EMPRESA, conforme definição insculpida no Capítulo II da Lei Complementar nº 123, de 14 de dezembro de 2006, podendo, para tanto, usufruir do tratamento diferenciado e favorecido em licitações, conforme Capítulo V "Do Acesso aos Mercados", da Lei acima citada, na forma prevista no Edital. Sendo válida essa declaração para todo o ano de 2022.

Cascavel, 03 de Janeiro de 2022.

GUILBER
 GONCALVES
 DIAS:066499
 48900

Assinado de forma digital por GUILBER GONCALVES
 DIAS:06649948900
 Dados: 2022.01.03 16:03:48 -03'00'

Guilber Gonçalves Dias
 Sócio- Administrador
 RG nº 10.519.328-9 SSP-PR
 CPF 066.499.489-00

WALDECIR
 LOUREIRO
 AVANCINI:5
 2510182900

Assinado de forma digital por WALDECIR LOUREIRO
 AVANCINI:52510182900
 Dados: 2022.01.03 15:59:31 -03'00'

Waldecir Loureiro Avancini
 Contador
 CRC/PR 44.398/0-0
 CPF: 525.101.829-00

R
 P
 A



Governo do Estado do Paraná
Secretaria da Micro e Pequena Empresa
Junta Comercial do Estado do Paraná



CERTIDÃO SIMPLIFICADA

Sistema Nacional de Registro de Empresas Mercantis - SINREM

Certificamos que as informações abaixo constam dos documentos arquivados
nesta Junta Comercial e são vigentes na data da sua expedição.

Nome Empresarial: MAGNUS MED COMERCIO DE PRODUTOS HOSPITALARES E MEDICAMENTOS LTDA				Protocolo: PRC2209795971	
Natureza Jurídica: Sociedade Empresária Limitada					
NIRE (Sede) 41208838183	CNPJ 30.881.804/0001-08	Data de Ato Constitutivo 09/07/2018	Início de Atividade 09/07/2018		
Endereço Completo Rua Erechim, Nº 1454, Centro - Cascavel/PR - CEP 85812-260					
Objeto Social Comércio atacadista de instrumentos e materiais para uso médico, cirúrgico, hospitalar e de laboratórios; Comércio atacadista de produtos odontológicos; Comércio atacadista de medicamentos e drogas de uso humano; Comércio atacadista de máquinas, aparelhos e equipamentos para uso odonto-médico-hospitalar, partes e peças; Comércio atacadista de próteses e artigos de ortopedia; Comércio atacadista de produtos de higiene, limpeza e conservação; Comércio atacadista de cosméticos e produtos de perfumaria; Comércio atacadista de roupas e acessórios para uso profissional e de segurança do trabalho; Comércio atacadista de móveis e artigos de colchoaria; Comércio atacadista de equipamentos de informática; Comércio atacadista de máquinas, aparelhos e equipamentos elétricos; Comércio atacadista de complementos e suplementos alimentícios; Comércio varejista de artigos médicos e ortopédicos; Comércio varejista de produtos saneantes domissanitários; Comércio varejista de cosméticos, produtos de perfumaria e de higiene pessoal.					
Capital Social R\$ 100.000,00 (cem mil reais) Capital Integralizado R\$ 100.000,00 (cem mil reais)		Porte ME (Microempresa)		Prazo de Duração Indeterminado	
Dados do Sócio					
Nome	CPF/CNPJ	Participação no capital	Espécie de sócio	Administrador	Término do mandato
RONEI PIMENTA	053.834.909-30	R\$ 5.000,00	Sócio	S	Indeterminado
Nome	CPF/CNPJ	Participação no capital	Espécie de sócio	Administrador	Término do mandato
THIAGO GRISA	076.689.749-46	R\$ 90.000,00	Sócio	N	Indeterminado
Nome	CPF/CNPJ	Participação no capital	Espécie de sócio	Administrador	Término do mandato
GUILBER GONCALVES DIAS	066.499.489-00	R\$ 5.000,00	Sócio	S	Indeterminado
Dados do Administrador					
Nome	CPF	Término do mandato			
RONEI PIMENTA	053.834.909-30	Indeterminado			
Nome	CPF	Término do mandato			
GUILBER GONCALVES DIAS	066.499.489-00	Indeterminado			
Último Arquivamento				Situação	
Data	Número	Ato/eventos	Status		
21/11/2019	20197006833	002 / 051 - CONSOLIDAÇÃO DE CONTRATO/ESTATUTO	ATIVA SEM STATUS		

Esta certidão foi emitida automaticamente em 14/01/2022, às 10:18:25 (horário de Brasília).
Se impressa, verificar sua autenticidade no <https://www.empresafacil.pr.gov.br>, com o código 5KAHAKAB.



PRC2209795971

LEANDRO MARCOS RAYSEL BISCAIA
Secretário Geral

PREFEITURA MUNICIPAL DE CASCAVEL
SECRETARIA DE SAÚDE
DIVISÃO DE VIGILÂNCIA SANITÁRIA



LICENÇA SANITÁRIA Nº 1260/2021

VENCIMENTO: 14 / 07 / 2022

Razão Social: MAGNUS MED COMERCIO DE PRODUTOS HOSPITALARES E MEDICAMENTOS
LTDA
Nome Fantasia: MAGNUS MED COMERCIO DE PRODUTOS HOSPITALARES E MEDICAMENTOS
LTDA
CNPJ: 30.881.804/0001-08
Endereço: Erechim, 1454 - Centro - Cascavel/PR - 85812-260

ATIVIDADES LICENCIADAS:

- 4789-0/05 - Comércio varejista de produtos saneantes domissanitários
- 4772-5/00 - Comércio varejista de cosméticos, produtos de perfumaria e de higiene pessoal
- 4773-3/00 - Comércio varejista de artigos médicos e ortopédicos
- 4645-1/02 - Comércio atacadista de próteses e artigos de ortopedia
- 4645-1/03 - Comércio atacadista de produtos odontológicos
- 4649-4/08 - Comércio atacadista de produtos de higiene, limpeza e conservação domiciliar
- 4644-3/01 - Comércio atacadista de medicamentos e drogas de uso humano
- 4664-8/00 - Comércio atacadista de máquinas, aparelhos e equipamentos para uso odonto-médico-hospitalar; partes e peças
- 4645-1/01 - Comércio atacadista de instrumentos e materiais para uso médico, cirúrgico, hospitalar e de laboratórios
- 4646-0/01 - Comércio atacadista de cosméticos e produtos de perfumaria

OBSERVAÇÃO: Armazenar, Distribuir e Expedir Medicamentos Comuns - AFE 1.18.814-0 Armazenar, Distribuir e Expedir Medicamentos Especiais - AE 1.18.927-1 Armazenar, Distribuir e Expedir Cosméticos/Perfumaria /Produtos de Higiene - AFE 4.00.948-0 Armazenar, Distribuir e Expedir Produtos para Saúde - AFE 8.18.109-2 Armazenar, Distribuir e Expedir Saneantes Domissanitários - AFE 3.08.648-6

LOCAL E DATA: Cascavel, 14 de Julho de 2021

MIROSLAU BAILAK
Gestor da Vigilância Sanitária

Código de Autenticidade: AC9718F2BB094D42E675DD2E5877AED2
Endereço para Validação: <https://www.sievisa.sesa.pr.gov.br/sievisa/validarLicenca>

Concede a presente Licença Sanitária, sendo que seu(s) responsável (is) assume (m) cumprir a legislação vigente e observar as Boas Práticas referentes as atividades e/ou serviços prestados, respondendo civil e criminalmente pelo não cumprimento de tais exigências, ficando, inclusive, sujeito a cancelamento deste documento.

Rua Pernambuco, 1900 - Centro - Telefone (45) 3392-6666 - CEP 85810021 - Cascavel - Paraná

VÁLIDA EM TODO TERRITÓRIO NACIONAL
ESTE DOCUMENTO DEVE SER FIXADO EM LOCAL VISÍVEL AO PÚBLICO (ART.166 - LEI 13.331/2001)

Página: 01/01

EMPRESA: ASTIA TRANSPORTES E LOCAÇÃO DE VEÍCULOS LTDA
ENDEREÇO: Rua Capão Verde, nº 237/04
BAIRRO: Centro CEP: 25350-950 - NOVA IGUAÇU/RJ
CNPJ: 08.686.702/0001-53
PROCESSO: 25351.248412/2019-23 AUTORIZ/MS: 4.00942.8
ATIVIDADE/CLASSE: TRANSPORTAR: COSMÉTICOS/PERFUMES/PROD. DE HIGIENE

EMPRESA: AODI COSMÉTICOS LTDA ME
ENDEREÇO: BR 487 KM 100 - SÍTIO CACHOEIRA ALEGRE
BAIRRO: ZONA RURAL CEP: 29260000 - DORES DO RIO PRETO/ES
CNPJ: 16.541.674/0001-56
PROCESSO: 25351.787117/2019-29 AUTORIZ/MS: 4.00954.0
ATIVIDADE/CLASSE: ARMAZENAR: COSMÉTICOS
DISTRIBUIR: COSMÉTICOS
EMBALAR: COSMÉTICOS
EXPEDIR: COSMÉTICOS
FABRICAR: COSMÉTICOS
FRACIONAR: COSMÉTICOS
REEMBALAR: COSMÉTICOS

EMPRESA: SELIA - SERVIÇOS DE GESTÃO EMPRESARIAL LTDA.
ENDEREÇO: Rua Galileu Galilei, 1800 - 8º Andar, Sala 806
BAIRRO: Condomínio Itamaraty CEP: 14020620 - RIBEIRÃO PRETO/SP
CNPJ: 17.388.007/0001-47
PROCESSO: 25351.246416/2019-31 AUTORIZ/MS: 4.00976.3
ATIVIDADE/CLASSE: ARMAZENAR: COSMÉTICOS/PERFUMES/PRODUTOS DE HIGIENE
EXPEDIR: COSMÉTICOS/PERFUMES/PRODUTOS DE HIGIENE

EMPRESA: BUDOC'S SERVIÇOS DOCUMENTAIS E COMERCIO DE COSMETICOS E ARTIGOS MEDICOS LTDA
ENDEREÇO: AL DOS MARACATINS, 1217 - COHJ 211
BAIRRO: INDIANÓPOLIS CEP: 04080914 - SÃO PAULO/SP
CNPJ: 24.702.254/0001-10
PROCESSO: 25351.293414/2019-31 AUTORIZ/MS: 4.00958.4
ATIVIDADE/CLASSE: ARMAZENAR: COSMÉTICOS
EXPEDIR: COSMÉTICOS
IMPORTAR: COSMÉTICOS

EMPRESA: MIXDIS COMERCIO E DISTRIBUIÇÃO LTDA
ENDEREÇO: RUA BECO JOSÉ PARIS 220/1
BAIRRO: SARANDI CEP: 91140310 - PORTO ALEGRE/RS
CNPJ: 21.321.114/0001-03
PROCESSO: 25351.272978/2019-31 AUTORIZ/MS: 4.00947.6
ATIVIDADE/CLASSE: ARMAZENAR: COSMÉTICOS/PERFUMES/PRODUTOS DE HIGIENE
DISTRIBUIR: COSMÉTICOS/PERFUMES/PRODUTOS DE HIGIENE
EXPEDIR: COSMÉTICOS/PERFUMES/PRODUTOS DE HIGIENE

EMPRESA: WALKMED PHARMA PRODUTOS FARMACEUTICOS E CORRELATOS EIRELI
ENDEREÇO: R DR JARBAS ALVES DE GOUVEIA, LOTE 13, BLOCO A, QUADRA 09
BAIRRO: SETOR INDUSTRIAL CEP: 75920000 - SANTA HELENA DE GOIÁS/GO
CNPJ: 03.841.589/0001-49
PROCESSO: 25351.733142/2018-35 AUTORIZ/MS: 4.00961.3
ATIVIDADE/CLASSE: ARMAZENAR: COSMÉTICOS/PERFUMES/PRODUTOS DE HIGIENE
DISTRIBUIR: COSMÉTICOS/PERFUMES/PRODUTOS DE HIGIENE
EXPEDIR: COSMÉTICOS/PERFUMES/PRODUTOS DE HIGIENE

EMPRESA: TEMBIAPO COMERCIO DE OLEOS ESSENCIAIS E ARTESANATOS GUARANI LTDA
ENDEREÇO: ESTRADA DO ROCIO, S/N, SALA 02
BAIRRO: ROCIO SAO SEBASTIAO CEP: 85100000 - GUARAPUAVA/PR
CNPJ: 19.400.250/0001-47
PROCESSO: 25351.287047/2019-37 AUTORIZ/MS: 4.00971.8
ATIVIDADE/CLASSE: ARMAZENAR: COSMÉTICOS/PERFUMES/PRODUTOS DE HIGIENE
DISTRIBUIR: COSMÉTICOS/PERFUMES/PRODUTOS DE HIGIENE
EMBALAR: COSMÉTICOS/PERFUMES/PRODUTOS DE HIGIENE
EXPEDIR: COSMÉTICOS/PERFUMES/PRODUTOS DE HIGIENE
FABRICAR: COSMÉTICOS/PERFUMES/PRODUTOS DE HIGIENE
FRACIONAR: COSMÉTICOS/PERFUMES/PRODUTOS DE HIGIENE
REEMBALAR: COSMÉTICOS/PERFUMES/PRODUTOS DE HIGIENE

EMPRESA: PORTO DISTRIBUIDORA DE COSMÉTICOS LTDA
ENDEREÇO: AV. C-104, Nº 832 - QD 281 LT 04
BAIRRO: JARDIM AMÉRICA CEP: 74250030 - GOIÂNIA/GO
CNPJ: 26.763.005/0001-60
PROCESSO: 25351.280041/2019-39 AUTORIZ/MS: 4.00956.7
ATIVIDADE/CLASSE: ARMAZENAR: COSMÉTICOS/PERFUMES/PRODUTOS DE HIGIENE
DISTRIBUIR: COSMÉTICOS/PERFUMES/PRODUTOS DE HIGIENE
EXPEDIR: COSMÉTICOS/PERFUMES/PRODUTOS DE HIGIENE

EMPRESA: MULTIHOSP COMERCIO DE PRODUTOS HOSPITALARES LTDA
ENDEREÇO: AV. PINTASSILGO, 462
BAIRRO: PARQUE DAS LARANJEIRAS CEP: 87083085 - MARINGÁ/PR
CNPJ: 32.421.421/0001-82
PROCESSO: 25351.236229/2019-40 AUTORIZ/MS: 4.00941.4
ATIVIDADE/CLASSE: ARMAZENAR: COSMÉTICOS
DISTRIBUIR: COSMÉTICOS
EXPEDIR: COSMÉTICOS
TRANSPORTAR: COSMÉTICOS

EMPRESA: MAGNUS MED COMERCIO DE PRODUTOS HOSPITALARES E MEDICAMENTOS LTDA
ENDEREÇO: rua erechim 1454
BAIRRO: centro CEP: 85812260 - CASCAVEL/PR
CNPJ: 30.881.804/0001-08
PROCESSO: 25351.273056/2019-41 AUTORIZ/MS: 4.00948.0
ATIVIDADE/CLASSE: ARMAZENAR: COSMÉTICOS/PRODUTOS DE HIGIENE
DISTRIBUIR: COSMÉTICOS/PRODUTOS DE HIGIENE
EXPEDIR: COSMÉTICOS/PRODUTOS DE HIGIENE

EMPRESA: PFL PRODUTOS PARA SAUDE EIRELI
ENDEREÇO: RUA COSTA BRITO, 348
BAIRRO: CENTRO CEP: 45200010 - JEQUIÉ/BA
CNPJ: 30.960.128/0001-68
PROCESSO: 25351.249038/2019-48 AUTORIZ/MS: 4.00924.6
ATIVIDADE/CLASSE: ARMAZENAR: COSMÉTICOS

DISTRIBUIR: COSMÉTICOS
EXPEDIR: COSMÉTICOS

EMPRESA: LUYC LOGISTICA DE TRANSPORTES LTDA
ENDEREÇO: AVENIDA JORDANO MENDES Nº 808
BAIRRO: JORDANESIA CEP: 07776400 - CAJAMAR/SP
CNPJ: 14.144.479/0001-44
PROCESSO: 25351.282687/2019-51 AUTORIZ/MS: 4.00953.6
ATIVIDADE/CLASSE: TRANSPORTAR: COSMÉTICOS/PERFUMES/PRODUTOS DE HIGIENE

EMPRESA: ORGANIZAÇÃO FARMACEUTICA NAKANO LTDA.
ENDEREÇO: AV. CORONEL SEZEPREDO FAGUNDES, 2556
BAIRRO: JARDIM TREMEMBÉ CEP: 02309004 - SÃO PAULO/SP
CNPJ: 03.123.216/0001-65
PROCESSO: 25351.174169/2019-64 AUTORIZ/MS: 4.00908.1
ATIVIDADE/CLASSE: ARMAZENAR: COSMÉTICOS/PERFUMES/PRODUTOS DE HIGIENE
DISTRIBUIR: COSMÉTICOS/PERFUMES/PRODUTOS DE HIGIENE
EXPEDIR: COSMÉTICOS/PERFUMES/PRODUTOS DE HIGIENE

EMPRESA: ANA PATRICIA CORDEIRO LACERDA 94416303491
ENDEREÇO: RUA UM, Nº 7, QUADRA H
BAIRRO: CONJUNTO DOS IPES CEP: 65070490 - SÃO LUIS/MA
CNPJ: 31.844.623/0001-74
PROCESSO: 25351.284851/2019-64 AUTORIZ/MS: 4.00964.4
ATIVIDADE/CLASSE: ARMAZENAR: PERFUMES
DISTRIBUIR: PERFUMES
EMBALAR: PERFUMES
EXPEDIR: PERFUMES
FABRICAR: PERFUMES
FRACIONAR: PERFUMES
REEMBALAR: PERFUMES

EMPRESA: RMV LOGISTICA E TRANSPORTE LTDA ME
ENDEREÇO: RUA SERRA DOURADA S/N QD147 LT 12
BAIRRO: SANTA GENOVEVA CEP: 74672680 - GOIÂNIA/GO
CNPJ: 07.017.348/0001-30
PROCESSO: 25351.245671/2019-67 AUTORIZ/MS: 4.00939.9
ATIVIDADE/CLASSE: TRANSPORTAR: COSMÉTICOS/PERFUMES

EMPRESA: SPFLY LOG TRANSPORTES E LOGISTICA - EIRELI
ENDEREÇO: AV. CARMELA DUTRA, S/N, UNIDADES 13 E 14 - KM 212 ROD. PRES. DUTRA
BAIRRO: JARDIM PRESIDENTE DUTRA CEP: 07170150 - GUARULHOS/SP
CNPJ: 17.567.346/0001-79
PROCESSO: 25351.289401/2019-68 AUTORIZ/MS: 4.00962.7
ATIVIDADE/CLASSE: ARMAZENAR: COSMÉTICOS/PERFUMES/PRODUTOS DE HIGIENE
EXPEDIR: COSMÉTICOS/PERFUMES/PRODUTOS DE HIGIENE

EMPRESA: BASSI INDÚSTRIA DE COSMÉTICOS LTDA.
ENDEREÇO: RUA CHILE, 1521
BAIRRO: JARDIM CONSOLAÇÃO CEP: 14400110 - FRANCA/SP
CNPJ: 22.524.028/0001-60
PROCESSO: 25351.284900/2019-69 AUTORIZ/MS: 4.00968.9
ATIVIDADE/CLASSE: ARMAZENAR: COSMÉTICO/PERFUMES/PRODUTOS DE HIGIENE
DISTRIBUIR: COSMÉTICOS/PERFUMES/PRODUTOS DE HIGIENE
EMBALAR: COSMÉTICOS/PERFUMES/PRODUTOS DE HIGIENE
EXPEDIR: COSMÉTICOS/PERFUMES/PRODUTOS DE HIGIENE
FABRICAR: COSMÉTICOS/PERFUMES/PRODUTOS DE HIGIENE
FRACIONAR: COSMÉTICOS/PERFUMES/PRODUTOS DE HIGIENE
REEMBALAR: COSMÉTICOS/PERFUMES/PRODUTOS DE HIGIENE

EMPRESA: vemac comercio e serviços eireli
ENDEREÇO: Rua Julio Rebollo Perez,455
BAIRRO: Peri-Peri CEP: 05538010 - SÃO PAULO/SP
CNPJ: 01.894.968/0001-71
PROCESSO: 25351.246375/2019-83 AUTORIZ/MS: 4.00913.8
ATIVIDADE/CLASSE: ARMAZENAR: COSMÉTICOS/PERFUMES
DISTRIBUIR: COSMÉTICOS/PERFUMES
EXPEDIR: COSMÉTICOS/PERFUMES

EMPRESA: GOVAL EMBALAGENS LTDA
ENDEREÇO: Rua Barbara Heliodora, 1303
BAIRRO: Centro CEP: 35010040 - GOVERNADOR VALADARES/MG
CNPJ: 08.390.019/0001-01
PROCESSO: 25351.078561/2019-83 AUTORIZ/MS: 4.00973.5
ATIVIDADE/CLASSE: ARMAZENAR: COSMÉTICOS/PERFUMES/PRODUTOS DE HIGIENE
DISTRIBUIR: COSMÉTICOS/PERFUMES/PRODUTOS DE HIGIENE
EXPEDIR: COSMÉTICOS/PERFUMES/PRODUTOS DE HIGIENE

EMPRESA: EVER EXPRESS TRANSPORTES E ARMAZENS GERAIS LTDA
ENDEREÇO: RUA perola, nr 200 , galpão 01 - modulo 4b
BAIRRO: Jardim santa esmeralda CEP: 13186546 - HORTOLÂNDIA/SP
CNPJ: 13.982.346/0001-84
PROCESSO: 25351.284858/2019-86 AUTORIZ/MS: 4.00966.1
ATIVIDADE/CLASSE: TRANSPORTAR: COSMÉTICOS

EMPRESA: G.R. DISTRIBUIDORA DE COSMETICOS LTDA.
ENDEREÇO: R PERIQUITO, 20
BAIRRO: COLONIA DONA LUIZA CEP: 84046533 - PONTA GROSSA/PR
CNPJ: 17.570.234/0001-77
PROCESSO: 25351.208706/2019-87 AUTORIZ/MS: 4.00899.1
ATIVIDADE/CLASSE: ARMAZENAR: COSMÉTICOS/PERFUMES/PRODUTOS DE HIGIENE
DISTRIBUIR: COSMÉTICOS/PERFUMES/PRODUTOS DE HIGIENE
EXPEDIR: COSMÉTICOS/PERFUMES/PRODUTOS DE HIGIENE

EMPRESA: DENTAL RIBEIRANIA - COMÉRCIO DE MATERIAIS E EQUIPAMENTOS MÉDICOS E ODONTOLÓGICOS LTDA
ENDEREÇO: AV. COSTABILE ROMANO- 2201 CAMPUS DA UNAERP BOX 05
BAIRRO: RIBEIRANIA CEP: 14096385 - RIBEIRÃO PRETO/SP
CNPJ: 08.052.528/0001-16
PROCESSO: 25351.223788/2019-90 AUTORIZ/MS: 4.00933.7
ATIVIDADE/CLASSE: ARMAZENAR: PRODUTOS DE HIGIENE
DISTRIBUIR: PRODUTOS DE HIGIENE
EXPEDIR: PRODUTOS DE HIGIENE

EMPRESA: EPIC BEAUTY DISTRIBUIDORA DE COSMETICOS EIRELI

Consultas / Situação de Documentos / Técnico / Técnico

Empresa	MAGNUS MED COMERCIO DE PRODUTOS HOSPITALARES E MEDICAMENTOS LTDA	CNPJ	30.881.804/0001-08
----------------	--	-------------	--------------------

Processo

25351.273056/2019-41

Nº do Protocolo

25352.318296/2019-71

Expediente

0414759/19-6

Data de Entrada

08/05/2019

Assunto

723 - AFE - CONCESSÃO - COSMÉTICOS, PERFUMES E PRODUTOS DE HIGIENE - DISTRIBUIDORA (SOMENTE MATRIZ)

Encontra-se na

COAFE - COORDENAÇÃO DE AUTORIZAÇÃO DE FUNCIONAMENTO DE EMPRESAS

Desde: 03/06/2019**Situação**

Foi publicado em veículo oficial manifestação da ANVISA favorável ao pedido da empresa em 10/06/2019.

Publicação (RE - Data Resolução)

1495 - 05/06/2019

[Voltar](#)

ENDEREÇO: RUA BARÃO DO RIO BRANCO, 51, SALA 65
 BAIRRO: NITERÓI CEP: 92110-11 - CANDIAS/RJ
 CNPJ: 30.588.572/0001-07
 PROCESSO: 25351.248821/2019-08 AUTORIZ/MS: 4.00019.5
 ATIVIDADE/CLASSE
 ARMAZENAR: COSMÉTICOS/PERFUMES/PRODUTOS DE HIGIENE
 DISTRIBUIR: COSMÉTICOS/PERFUMES/PRODUTOS DE HIGIENE
 EXPEDIR: COSMÉTICOS/PERFUMES/PRODUTOS DE HIGIENE

EMPRESA: FERREIRA & LUCENA DISTRIBUIDORA E EXPORTAÇÃO LTDA
 ENDEREÇO: RUA ANTONIO MINEIRO GALVÃO Nº 1302
 BAIRRO: BURTIS CEP: 69109209 - BOA VISTA/RR
 CNPJ: 31.560.177/0001-76
 PROCESSO: 25351.133587/2019-00 AUTORIZ/MS: 1.18827.5
 ATIVIDADE/CLASSE
 ARMAZENAR: INSUMOS FARMACÊUTICOS/MEDICAMENTO
 DISTRIBUIR: INSUMOS FARMACÊUTICOS/MEDICAMENTO
 EXPEDIR: INSUMOS FARMACÊUTICOS/MEDICAMENTO
 IMPORTAR: INSUMOS FARMACÊUTICOS/MEDICAMENTO

EMPRESA: EMFAL EMPRESA FORCEDORA DE ALCOOL LTDA
 ENDEREÇO: RUA TRIANGULO, Nº 105 151
 BAIRRO: JARDIM PLEMONTE CEP: 32689326 - BETIM/MG
 CNPJ: 65.234.544/0001-63
 PROCESSO: 25351.004761/2019-08 AUTORIZ/MS: 1.18842.6
 ATIVIDADE/CLASSE
 ARMAZENAR: INSUMOS FARMACÊUTICOS
 DISTRIBUIR: INSUMOS FARMACÊUTICOS
 EXPEDIR: INSUMOS FARMACÊUTICOS
 EXTRAIR: INSUMOS FARMACÊUTICOS
 PURIFICAR: INSUMOS FARMACÊUTICOS
 SINTETIZAR: INSUMOS FARMACÊUTICOS
 TRANSFORMAR: INSUMOS FARMACÊUTICOS

EMPRESA: CHEERS LIFE COMERCIO DE PRODUTOS MEDICOS E HOSPITALARES LTDA
 ENDEREÇO: RUA JOÃO DA MATA PEIXOTO 137 LOJA
 BAIRRO: NOVO HORIZONTE CEP: 26535340 - NILÓPOLIS/RJ
 CNPJ: 28.535.099/0001-45
 PROCESSO: 25351.180872/2019-10 AUTORIZ/MS: 1.18817.1
 ATIVIDADE/CLASSE
 ARMAZENAR: MEDICAMENTO
 DISTRIBUIR: MEDICAMENTO
 EXPEDIR: MEDICAMENTO

EMPRESA: CONCEITO DISTRIBUIDORA DE MEDICAMENTOS E MATERIAIS CIRURGICOS
 LTDA
 ENDEREÇO: rua porto seguro 387 loja 1
 BAIRRO: nova vista CEP: 31070130 - BELO HORIZONTE/MG
 CNPJ: 32.384.285/0001-06
 PROCESSO: 25351.222043/2019-11 AUTORIZ/MS: 1.18771.1
 ATIVIDADE/CLASSE
 ARMAZENAR: MEDICAMENTO
 DISTRIBUIR: MEDICAMENTO
 EXPEDIR: MEDICAMENTO

EMPRESA: NEXUS SAÚDE LTDA
 ENDEREÇO: alameda oscar niemayer n 1033, sala 432
 BAIRRO: vila da serra CEP: 34006065 - NOVA LIMA/MG
 CNPJ: 31.493.895/0001-77
 PROCESSO: 25351.249324/2019-11 AUTORIZ/MS: 1.18822.7
 ATIVIDADE/CLASSE
 ARMAZENAR: INSUMOS FARMACÊUTICOS/MEDICAMENTO
 DISTRIBUIR: INSUMOS FARMACÊUTICOS/MEDICAMENTO
 EXPEDIR: INSUMOS FARMACÊUTICOS/MEDICAMENTO

EMPRESA: RFT CONSTRUÇÕES E LOCAÇÕES EIRELI EPP
 ENDEREÇO: AV GOVERNADOR MAGALHÃES PINTO 6299
 BAIRRO: JARAGUA CEP: 39404166 - MONTES CLAROS/MG
 CNPJ: 21.080.506/0001-28
 PROCESSO: 25351.817082/2018-11 AUTORIZ/MS: 1.18832.1
 ATIVIDADE/CLASSE
 TRANSPORTAR: MEDICAMENTO

EMPRESA: W.F. COMÉRCIO E REPRESENTAÇÕES EIRELI
 ENDEREÇO: Rua Paulo Setúbal, 278
 BAIRRO: vila angeli CEP: 13271070 - VALINHOS/SP
 CNPJ: 28.235.610/0001-93
 PROCESSO: 25351.243088/2019-11 AUTORIZ/MS: 1.18813.6
 ATIVIDADE/CLASSE
 ARMAZENAR: MEDICAMENTO
 DISTRIBUIR: MEDICAMENTO
 EXPEDIR: MEDICAMENTO

EMPRESA: PRIMER COMERCIAL E DISTRIBUIDORA LTDA ME
 ENDEREÇO: RUA OSWALDO CRUZ, 306 LOTE 4
 BAIRRO: CENTRO CEP: 26530100 - NILÓPOLIS/RJ
 CNPJ: 04.808.273/0001-18
 PROCESSO: 25351.212034/2019-12 AUTORIZ/MS: 1.18773.8
 ATIVIDADE/CLASSE
 ARMAZENAR: MEDICAMENTO
 DISTRIBUIR: MEDICAMENTO
 EXPEDIR: MEDICAMENTO

EMPRESA: Rissomed Ltda
 ENDEREÇO: Rua Minas Gerais n.37
 BAIRRO: Jardim Centenário CEP: 13845233 - MOGI GUAÇU/SP
 CNPJ: 29.434.019/0001-28
 PROCESSO: 25351.280047/2019-14 AUTORIZ/MS: 1.18826.1
 ATIVIDADE/CLASSE
 ARMAZENAR: MEDICAMENTO
 DISTRIBUIR: MEDICAMENTO
 EXPEDIR: MEDICAMENTO

EMPRESA: RODOVITOR - TRANSPORTES E LOCAÇÃO DE VEICULOS LTDA
 ENDEREÇO: ROD. AUGUSTO MONTENEGRO, 1418 SALA A
 BAIRRO: ICDARACI CEP: 66813000 - BELÉM/PA
 CNPJ: 08.408.736/0001-05
 PROCESSO: 25351.302961/2019-15 AUTORIZ/MS: 1.18808.0
 ATIVIDADE/CLASSE
 TRANSPORTAR: INSUMOS FARMACÊUTICOS/MEDICAMENTO

EMPRESA: MULTIHOSP COMERCIO DE PRODUTOS HOSPITALARES LTDA
 ENDEREÇO: AV. PINTASSILGO, 462
 BAIRRO: PARQUE DAS LARANJEIRAS CEP: 87083085 - MARINGÁ/PR
 CNPJ: 32.421.421/0001-82
 PROCESSO: 25351.236882/2019-17 AUTORIZ/MS: 1.18801.4

ATIVIDADE/CLASSE
 ARMAZENAR: MEDICAMENTO
 DISTRIBUIR: MEDICAMENTO
 EXPEDIR: MEDICAMENTO
 TRANSPORTAR: MEDICAMENTO

EMPRESA: D. FREIRE TRANSPORTES EIRELI ME
 ENDEREÇO: R. SANTA MONICA 1306 sala 03
 BAIRRO: PARQUE INDUSTRIAL SANI JOSÉ CEP: 06715865 - COTIA/SP
 CNPJ: 12.275.053/0001-07
 PROCESSO: 25351.280045/2019-17 AUTORIZ/MS: 1.18825.6
 ATIVIDADE/CLASSE
 TRANSPORTAR: MEDICAMENTO

EMPRESA: CMS SANTOSMED COMERCIAL LTDA
 ENDEREÇO: RUA C, 278
 BAIRRO: SÃO FRANCISCO CEP: 47520000 - IBOTIRAMA/BA
 CNPJ: 10.541.750/0001-24
 PROCESSO: 25351.245842/2019-18 AUTORIZ/MS: 1.18777.2
 ATIVIDADE/CLASSE
 ARMAZENAR: MEDICAMENTO
 DISTRIBUIR: MEDICAMENTO
 EXPEDIR: MEDICAMENTO

EMPRESA: CHINERVA IMPORTAÇÃO E EXPORTAÇÃO EIRELI
 ENDEREÇO: RUA JOANA ANGELICA, 249 - SALA 81
 BAIRRO: BARCELONA CEP: 09551050 - SÃO CAETANO DO SUL/SP
 CNPJ: 31.802.632/0001-00
 PROCESSO: 25351.246432/2019-24 AUTORIZ/MS: 1.18788.1
 ATIVIDADE/CLASSE
 ARMAZENAR: MEDICAMENTO
 EXPEDIR: MEDICAMENTO
 IMPORTAR: MEDICAMENTO

EMPRESA: VELLIX IMPORTAÇÃO E EXPORTAÇÃO 78 LTDA - ME
 ENDEREÇO: AV. JUREMA, Nº 390
 BAIRRO: INDIANÓPOLIS CEP: 04079001 - SÃO PAULO/SP
 CNPJ: 28.301.801/0001-06
 PROCESSO: 25351.284922/2019-29 AUTORIZ/MS: 1.18847.4
 ATIVIDADE/CLASSE
 ARMAZENAR: MEDICAMENTO
 DISTRIBUIR: MEDICAMENTO
 EXPEDIR: MEDICAMENTO

EMPRESA: MEDIGRAM COMERCIO DE MEDICAMENTOS EIRELI
 ENDEREÇO: RUA ITACOLOMI, Nº 365
 BAIRRO: LA SALLE CEP: 80505050 - PATO BRANCO/PR
 CNPJ: 04.470.877/0001-05
 PROCESSO: 25351.293451/2019-40 AUTORIZ/MS: 1.18837.0
 ATIVIDADE/CLASSE
 ARMAZENAR: MEDICAMENTO
 DISTRIBUIR: MEDICAMENTO
 EXPEDIR: MEDICAMENTO

EMPRESA: new life comercio de medicamentos eirelli
 ENDEREÇO: avenida governador luís rocha, 12
 BAIRRO: potosi CEP: 65800000 - BALSAS/MA
 CNPJ: 29.316.592/0001-37
 PROCESSO: 25351.296727/2019-41 AUTORIZ/MS: 1.18823.1
 ATIVIDADE/CLASSE
 ARMAZENAR: MEDICAMENTO
 DISTRIBUIR: MEDICAMENTO
 EXPEDIR: MEDICAMENTO

EMPRESA: MAGNUS MED COMERCIO DE PRODUTOS HOSPITALARES E MEDICAMENTOS
 LTDA
 ENDEREÇO: rua erechim 1454
 BAIRRO: centro CEP: 85812260 - CASCAVEL/PR
 CNPJ: 30.881.804/0001-08
 PROCESSO: 25351.273031/2019-47 AUTORIZ/MS: 1.18814.0
 ATIVIDADE/CLASSE
 ARMAZENAR: MEDICAMENTO
 DISTRIBUIR: MEDICAMENTO
 EXPEDIR: MEDICAMENTO

EMPRESA: LUCAS FERNANDES DE CARVALHO SOUSA - ME
 ENDEREÇO: AVENIDA HOMERO CASTELO BRANCO, Nº 1000 - SALA 05
 BAIRRO: FÁTIMA CEP: 64049505 - TERESINA/PI
 CNPJ: 20.048.236/0001-05
 PROCESSO: 25351.248762/2019-54 AUTORIZ/MS: 1.18775.5
 ATIVIDADE/CLASSE
 ARMAZENAR: MEDICAMENTO
 DISTRIBUIR: MEDICAMENTO
 EXPEDIR: MEDICAMENTO

EMPRESA: R.F. POLINARIO
 ENDEREÇO: AV ANTONIO DOS SANTOS GALANTE, S/N, QD A LT 02
 BAIRRO: AVENIDA PARQUE CEP: 15895000 - CEDRAL/SP
 CNPJ: 32.830.442/0001-51
 PROCESSO: 25351.280023/2019-57 AUTORIZ/MS: 1.18830.4
 ATIVIDADE/CLASSE
 ARMAZENAR: MEDICAMENTO
 DISTRIBUIR: MEDICAMENTO
 EXPEDIR: MEDICAMENTO

EMPRESA: PFL PRODUTOS PARA SAUDE EIRELI
 ENDEREÇO: RUA COSTA BRITO, 348
 BAIRRO: CENTRO CEP: 45200010 - JEQUIÉ/BA
 CNPJ: 30.960.128/0001-68
 PROCESSO: 25351.249122/2019-61 AUTORIZ/MS: 1.18784.6
 ATIVIDADE/CLASSE
 ARMAZENAR: MEDICAMENTO
 DISTRIBUIR: MEDICAMENTO
 EXPEDIR: MEDICAMENTO

EMPRESA: KL COMERCIO SERVICO EIRELI
 ENDEREÇO: AV NAZARE FILGUEIRAS, 2187
 BAIRRO: PINTOLANDIA CEP: 69316715 - BOA VISTA/RR
 CNPJ: 27.252.621/0001-19
 PROCESSO: 25351.013397/2019-69 AUTORIZ/MS: 1.18841.2
 ATIVIDADE/CLASSE
 ARMAZENAR: MEDICAMENTO
 DISTRIBUIR: MEDICAMENTO
 EXPEDIR: MEDICAMENTO

EMPRESA: DOVALLE HOSPITALAR LTDA
 ENDEREÇO: AVENIDA CANDAPUI, 1650 sala 4
 BAIRRO: BALNEARIO ADRIANA CEP: 11925000 - ILHA COMPRIDA/SP



Consultas / Situação de Documentos / Técnico / Técnico

Empresa	MAGNUS MED COMERCIO DE PRODUTOS HOSPITALARES E MEDICAMENTOS LTDA	CNPJ	30.881.804/0001- 08
----------------	---	-------------	------------------------

Processo

25351.273031/2019-47

Nº do Protocolo

25352.318279/2019-34

Expediente

0414739/19-1

Data de Entrada

08/05/2019

Assunto702 - AFE - CONCESSÃO - MEDICAMENTOS E INSUMOS FARMACÊUTICOS - DISTRIBUIDORA
(SOMENTE MATRIZ)**Encontra-se na**

COAFE - COORDENAÇÃO DE AUTORIZAÇÃO DE FUNCIONAMENTO DE EMPRESAS

Desde: 03/06/2019**Situação**Foi publicado em veículo oficial manifestação da ANVISA favorável ao pedido da empresa em
10/06/2019.**Publicação (RE - Data Resolução)**

1495 - 05/06/2019

[Voltar](#)

EXPEDIR: CORRELATOS

EMPRESA: EIGHT CARE COMERCIO DE PRODUTOS MEDICOS E HOSPITALARES EIRELI ME
 ENDEREÇO: RUA MANOEL COELHO, 676 - SALA 505
 BAIRRO: CENTRO CEP: 09510101 - SÃO CATARINA DO SUL/SP
 CNPJ: 31.484.551/0001-00
 PROCESSO: 25351.228964/2019-45 AUTORIZ/MS: 2XLKX7194207 (8.18070.6)
 ATIVIDADE/CLASSE
 ARMAZENAR: CORRELATOS
 DISTRIBUIR: CORRELATOS
 EXPEDIR: CORRELATOS
 EXPORTAR: CORRELATOS
 IMPORTAR: CORRELATOS
 TRANSPORTAR: CORRELATOS

EMPRESA: IL DA ROCHA SFRVÇOS MÉDICOS E HOSPITALAR
 ENDEREÇO: ESTRADA RIO-SÃO PAULO, Nº 3596, SALA 09
 BAIRRO: KM 32 CEP: 26298566 - NOVA IGUAÇU/RJ
 CNPJ: 23.673.923/0001-00
 PROCESSO: 25351.280025/2019-46 AUTORIZ/MS: 88515L304275 (8.18137.9)
 ATIVIDADE/CLASSE
 ARMAZENAR: CORRELATOS
 DISTRIBUIR: CORRELATOS
 EXPEDIR: CORRELATOS

EMPRESA: QUALITY FARMA HOSPITALAR LTDA
 ENDEREÇO: AVENIDA CONTORNO N 940, SALA A
 BAIRRO: CATUMBI, CEP: 65800000 - BALSAS/MA
 CNPJ: 10.749.855/0001-73
 PROCESSO: 25351.208774/2019-46 AUTORIZ/MS: P6L9945HYGGH (8.18018.8)
 ATIVIDADE/CLASSE
 ARMAZENAR: CORRELATOS
 DISTRIBUIR: CORRELATOS
 EXPEDIR: CORRELATOS

EMPRESA: SPFLY LOG TRANSPORTES E LOGISTICA - EIRELI
 ENDEREÇO: AV. CARMELA DUTRA, S/N, UNIDADES 13 E 14 - KM 212 ROD. PRES. DUTRA
 BAIRRO: JARDIM PRESIDENTE DUTRA CEP: 07170150 - GUARULHOS/SP
 CNPJ: 17.567.346/0001-79
 PROCESSO: 25351.289388/2019-47 AUTORIZ/MS: PXMMW6733310 (8.18151.6)
 ATIVIDADE/CLASSE
 ARMAZENAR: CORRELATOS
 EXPEDIR: CORRELATOS

EMPRESA: JARESLG TRANSPORTE E COLETAS LTDA ME
 ENDEREÇO: AVENIDA 82 A, 235
 BAIRRO: JARDIM PARQUE RESIDENCIAL CEP: 13506120 - RIO CLARO/SP
 CNPJ: 13.677.112/0001-23
 PROCESSO: 25351.024098/2019-50 AUTORIZ/MS: P07L6637W7HM (8.18133.4)
 ATIVIDADE/CLASSE
 TRANSPORTAR: CORRELATOS

EMPRESA: REGIANE ARAUJO ALMEIDA
 ENDEREÇO: ALAMEDA SALVADOR, 1057, TORRE AMERICA, SL 915
 BAIRRO: CAMINHO DAS ARVORES CEP: 41820790 - SALVADOR/BA
 CNPJ: 29.171.546/0001-97
 PROCESSO: 25351.005387/2019-50 AUTORIZ/MS: 88X13X7054W0 (8.18120.9)
 ATIVIDADE/CLASSE
 ARMAZENAR: CORRELATOS
 EXPEDIR: CORRELATOS
 IMPORTAR: CORRELATOS

EMPRESA: TW7 PRODUTOS HOSPITALARES EIRELI EPP
 ENDEREÇO: RUA OLIVAL COSTA, 61
 BAIRRO: VILA DOM PEDRO I CEP: 04276070 - SÃO PAULO/SP
 CNPJ: 25.341.582/0001-09
 PROCESSO: 25351.223707/2019-51 AUTORIZ/MS: L071HMMW4YHM3 (8.18068.1)
 ATIVIDADE/CLASSE
 ARMAZENAR: CORRELATOS
 DISTRIBUIR: CORRELATOS
 EXPEDIR: CORRELATOS

EMPRESA: ES PRODUTOS HOSPITALARES EIRELI
 ENDEREÇO: AV ARLINDO LOUREIRO DAS NEVES 02 LOJA 02 PISO
 BAIRRO: JARDIM SANTA ROSA CEP: 29217235 - GUARAPARI/ES
 CNPJ: 32.485.469/0001-54
 PROCESSO: 25351.282711/2019-51 AUTORIZ/MS: W8Y17YL9XY11 (8.18126.1)
 ATIVIDADE/CLASSE
 ARMAZENAR: CORRELATOS
 DISTRIBUIR: CORRELATOS
 EXPEDIR: CORRELATOS

EMPRESA: R&M COMÉRCIO E SERVIÇOS ESPECIALIZADOS PARA O SEGMENTO DA SAÚDE LTDA
 ENDEREÇO: RUA MANUEL LOUREIRO, 180
 BAIRRO: BARREIROS CEP: 88117330 - SÃO JOSÉ/SC
 CNPJ: 22.360.182/0001-44
 PROCESSO: 25351.227028/2019-51 AUTORIZ/MS: 65414W2201X8 (8.18071.0)
 ATIVIDADE/CLASSE
 ARMAZENAR: CORRELATOS
 DISTRIBUIR: CORRELATOS
 EXPEDIR: CORRELATOS

EMPRESA: C. M. DA SILVA - EPP
 ENDEREÇO: R MARECHAL DEODORO, 871
 BAIRRO: IPASE CEP: 69900333 - RIO BRANCO/AC
 CNPJ: 22.074.643/0001-12
 PROCESSO: 25351.147617/2019-57 AUTORIZ/MS: 3141147X03W2 (8.18136.5)
 ATIVIDADE/CLASSE
 ARMAZENAR: CORRELATOS
 DISTRIBUIR: CORRELATOS
 EXPEDIR: CORRELATOS

EMPRESA: NEXUS SAÚDE LTDA
 ENDEREÇO: alameda oscar niemayer n 1033, sala 432
 BAIRRO: Vila da serra CEP: 34006065 - NOVA UMA/MG
 CNPJ: 31.493.895/0001-77
 PROCESSO: 25351.249325/2019-58 AUTORIZ/MS: 4XL1L6HW1709 (8.18124.3)
 ATIVIDADE/CLASSE
 ARMAZENAR: CORRELATOS
 DISTRIBUIR: CORRELATOS
 EXPEDIR: CORRELATOS

EMPRESA: ESPECTECH REPAROS, MANUTENCAO E COMERCIO DE EQUIPAMENTOS HOSPITALARES LTDA

ENDEREÇO: EST DO TINDIBA, 332, LOJA 102
 BAIRRO: PECHINCHA CEP: 20753240 - RIO DE JANEIRO/RJ
 CNPJ: 23.209.164/0001-29
 PROCESSO: 25351.160693/2019-58 AUTORIZ/MS: W1519MYL18WL (8.18159.5)
 ATIVIDADE/CLASSE
 ARMAZENAR: CORRELATOS
 DISTRIBUIR: CORRELATOS
 EXPEDIR: CORRELATOS

EMPRESA: RCLC - ARTIGOS MÉDICOS LTDA
 ENDEREÇO: QE 01 ÁREA ESPECIAL F SALA 105
 BAIRRO: GUARÁ CEP: 71020001 - BRASÍLIA/DF
 CNPJ: 29.737.286/0001-74
 PROCESSO: 25351.289178/2019-59 AUTORIZ/MS: W0W1H50LH2H5 (8.18140.8)
 ATIVIDADE/CLASSE
 COMERCIALIZAR: CORRELATOS

EMPRESA: LUVIC LOGISTICA DE TRANSPORTES LTDA
 ENDEREÇO: AVENIDA JORDANO MENDES Nº 806
 BAIRRO: JORDANESIA CEP: 07776400 - CAJAMAR/SP
 CNPJ: 14.144.479/0001-44
 PROCESSO: 25351.282685/2019-61 AUTORIZ/MS: PYYLX4405G7 (8.18123.0)
 ATIVIDADE/CLASSE
 TRANSPORTAR: CORRELATOS

EMPRESA: R.O.C.F. DE SOUZA INDUSTRIA E COMERCIO DE EQUIPAMENTOS PARA FISIOTERAPIA E ESPORTES - ME
 ENDEREÇO: Prato de Inhaúma, 00073, C/ 3800 MAZE TELHEIRO, Maré (BOX X-10)
 BAIRRO: Bonsucesso CEP: 21042130 - RIO DE JANEIRO/RJ
 CNPJ: 09.208.410/0001-05
 PROCESSO: 25351.276328/2019-64 AUTORIZ/MS: P06810009HXL (8.18111.8)
 ATIVIDADE/CLASSE
 ARMAZENAR: CORRELATOS
 DISTRIBUIR: CORRELATOS
 EMBALAR: CORRELATOS
 EXPEDIR: CORRELATOS
 FABRICAR: CORRELATOS
 REEMBALAR: CORRELATOS

EMPRESA: LIBERTAS SURGICAL COMÉRCIO DE MATERIAL HOSPITALAR LTDA.
 ENDEREÇO: RUA JACEGUAÍ, 208 - SLS 1301 a 1308
 BAIRRO: PRADO CEP: 30411040 - BELO HORIZONTE/MG
 CNPJ: 30.774.819/0001-77
 PROCESSO: 25351.067672/2019-64 AUTORIZ/MS: YMW1722517M8 (8.17832.2)
 ATIVIDADE/CLASSE
 ARMAZENAR: CORRELATOS
 DISTRIBUIR: CORRELATOS
 EXPEDIR: CORRELATOS
 TRANSPORTAR: CORRELATOS

EMPRESA: COOPERLOG - COOPERATIVA DE TRANSPORTE E LOGISTICA DE SAO JOSE DOS PINHAIS
 ENDEREÇO: R MIGUEL FOGGIATTO SOBRINHO, nº: 84
 BAIRRO: cruzeiro CEP: 83010100 - SÃO JOSÉ DOS PINHAIS/PR
 CNPJ: 02.462.609/0001-08
 PROCESSO: 25351.284909/2019-70 AUTORIZ/MS: PY32MHH5LX64 (8.18155.1)
 ATIVIDADE/CLASSE
 TRANSPORTAR: CORRELATOS

EMPRESA: W.F. COMÉRCIO E REPRESENTAÇÕES EIRELI
 ENDEREÇO: Rua Paulo Setúbal, 278
 BAIRRO: vila angeli CEP: 13271070 - VALINHOS/SP
 CNPJ: 28.235.610/0001-93
 PROCESSO: 25351.243048/2019-70 AUTORIZ/MS: HX9118Y114W0 (8.18106.1)
 ATIVIDADE/CLASSE
 ARMAZENAR: CORRELATOS
 DISTRIBUIR: CORRELATOS
 EXPEDIR: CORRELATOS

EMPRESA: NEL CIRÚRGICA COMERCIAL HOSPITALAR LTDA
 ENDEREÇO: CNB 03 lote 05/06 sala 510 e 512
 BAIRRO: Taguatinga Norte CEP: 72115035 - BRASÍLIA/DF
 CNPJ: 28.899.807/0001-27
 PROCESSO: 25351.280044/2019-72 AUTORIZ/MS: 84X1XW2L36M (8.18139.6)
 ATIVIDADE/CLASSE
 COMERCIALIZAR: CORRELATOS

EMPRESA: Karla maryanne cavalcante martins bezerra- me
 ENDEREÇO: AV C 580 C
 BAIRRO: JOSÉ WALTER CEP: 60750020 - FORTALEZA/CE
 CNPJ: 16.306.978/0001-16
 PROCESSO: 25351.248825/2019-72 AUTORIZ/MS: P4YH1X3L4ML8 (8.18044.7)
 ATIVIDADE/CLASSE
 ARMAZENAR: CORRELATOS
 DISTRIBUIR: CORRELATOS
 EXPEDIR: CORRELATOS

EMPRESA: MAGNUS MED COMERCIO DE PRODUTOS HOSPITALARES E MEDICAMENTOS LTDA
 ENDEREÇO: rua erechim 1454
 BAIRRO: centro CEP: 85812260 - CASCAVEL/PR
 CNPJ: 30.881.804/0001-08
 PROCESSO: 25351.273050/2019-73 AUTORIZ/MS: 61L15MX3L6W1 (8.18109.2)
 ATIVIDADE/CLASSE
 ARMAZENAR: CORRELATOS
 DISTRIBUIR: CORRELATOS
 EXPEDIR: CORRELATOS

EMPRESA: LUCAS FERNANDES DE CARVALHO SOUSA - ME
 ENDEREÇO: AVENIDA HOMERIO CASTELO BRANCO, Nº 1000 - SALA 05
 BAIRRO: FÁTIMA CEP: 64049505 - TERESINA/PI
 CNPJ: 20.048.236/0001-05
 PROCESSO: 25351.208313/2019-73 AUTORIZ/MS: W321LM7Y9633 (8.18010.9)
 ATIVIDADE/CLASSE
 ARMAZENAR: CORRELATOS
 DISTRIBUIR: CORRELATOS
 EXPEDIR: CORRELATOS

EMPRESA: Rissomed Ltda
 ENDEREÇO: Rua Minas Gerais n.37
 BAIRRO: Jardim Centenário CEP: 13845233 - MOGI GUAÇU/SP
 CNPJ: 29.434.019/0001-28
 PROCESSO: 25351.280051/2019-74 AUTORIZ/MS: 5LX1M34204M2 (8.18122.6)
 ATIVIDADE/CLASSE
 ARMAZENAR: CORRELATOS
 DISTRIBUIR: CORRELATOS
 EXPEDIR: CORRELATOS



Este documento pode ser verificado no endereço eletrônico <http://www.in.gov.br/interconexao.html>, pelo código 05312019061000055

Consultas / Situação de Documentos / Técnico / Técnico

Empresa	MAGNUS MED COMERCIO DE PRODUTOS HOSPITALARES E MEDICAMENTOS LTDA	CNPJ	30.881.804/0001-08
----------------	--	-------------	--------------------

Processo

25351.273050/2019-73

Nº do Protocolo

25352.318287/2019-81

Expediente

0414747/19-2

Data de Entrada

08/05/2019

Assunto

856 - AFE - CONCESSÃO - PRODUTOS PARA SAÚDE - DISTRIBUIDORA

Encontra-se na

COAFE - COORDENAÇÃO DE AUTORIZAÇÃO DE FUNCIONAMENTO DE EMPRESAS

Desde: 03/06/2019**Situação**

Foi publicado em veículo oficial manifestação da ANVISA favorável ao pedido da empresa em 10/06/2019.

Publicação (RE - Data Resolução)

1495 - 05/06/2019

[Voltar](#)

EMPRESA: RMV LOGISTICA E TRANSPORTE LTDA ME
ENDERECO: RUA SERRA DOURADA SM QD147 LT 12
BAIRRO: SANTA GENOVEVA CEP: 74672680 - GOIANIA/GO
CNPJ: 07.017.348/0001-30
PROCESSO: 25351.245672/2019-10 AUTORIZ/MS: 3.08633.3
ATIVIDADE/CLASSE
TRANSPORTAR: SANEANTE DOMIS.

EMPRESA: ASTM transportes e locacao de veiculos ltda
ENDERECO: rua capitão gaspar soares, nº 237/09
BAIRRO: centro CEP: 26255040 - NOVA IGUAÇU/RJ
CNPJ: 08.686.200/0001-51
PROCESSO: 25351.248426/2019-10 AUTORIZ/MS: 3.08657.7
ATIVIDADE/CLASSE
TRANSPORTAR: SANEANTE DOMIS.

EMPRESA: NDM LOGISTICA LTDA
ENDERECO: R ANEZIA MENDES 65, LOJA 1
BAIRRO: GUARARAPES CEP: 54325480 - JABOATÃO DOS GUARARAPES/PE
CNPJ: 26.741.490/0001-70
PROCESSO: 25351.085741/2019-11 AUTORIZ/MS: 3.08636.4
ATIVIDADE/CLASSE
TRANSPORTAR: SANEANTE DOMIS.

EMPRESA: PREMIUM COMERCIAL FIRELI
ENDERECO: QUADRA 104 NORTE, RUA NE-01, LOTE 5, CONJ 01, SALA 7/9 - GALERIA PAULISTA
BAIRRO: PLANO DIRETOR NORTE CEP: 77006016 - PALMAS/TO
CNPJ: 17.172.874/0001-29
PROCESSO: 25351.279979/2019-14 AUTORIZ/MS: 3.08654.6
ATIVIDADE/CLASSE
ARMAZENAR: SANEANTE DOMIS.
DISTRIBUIR: SANEANTE DOMIS.
EXPEDIR: SANEANTE DOMIS.

EMPRESA: DISTRIBUIDORA MULLER COM. E REPRESENT. LTDA ME
ENDERECO: RODOVIA ANTONIO HEIL, 4305, GALPÃO 01 RUA INTERNA N 5 A 15
BAIRRO: ITAIPAVA CEP: 89316003 - ITAJAI/SC
CNPJ: 84.298.900/0001-57
PROCESSO: 25351.160660/2019-16 AUTORIZ/MS: 3.08642.4
ATIVIDADE/CLASSE
ARMAZENAR: SANEANTE DOMIS.
DISTRIBUIR: SANEANTE DOMIS.
EXPEDIR: SANEANTE DOMIS.

EMPRESA: Guarú Cargo - Logística e Transporte LTDA
ENDERECO: Avenida Monteiro Lobato, 4550 Galpão 101 ASA 7
BAIRRO: Cidade Jardim Cumbica CEP: 07180000 - GUARULHOS/SP
CNPJ: 10.260.910/0001-67
PROCESSO: 25351.276366/2019-17 AUTORIZ/MS: 3.08651.5
ATIVIDADE/CLASSE
TRANSPORTAR: SANEANTE DOMIS.

EMPRESA: Rodoxico Transportes LTDA
ENDERECO: Avenida Cauaxi, 293, sala 1114 edif alpha green
BAIRRO: Alphaville Centro Industrial CEP: 06454020 - BARUERI/SP
CNPJ: 27.822.869/0001-78
PROCESSO: 25351.268874/2019-21 AUTORIZ/MS: 3.08644.1
ATIVIDADE/CLASSE
TRANSPORTAR: SANEANTE DOMIS.

EMPRESA: MEDMASTER COMERCIAL LTDA - EPP
ENDERECO: RUA LUIZ GAMA, 7-55
BAIRRO: VILA INDEPENDENCIA CEP: 17054300 - BAURU/SP
CNPJ: 03.521.785/0001-36
PROCESSO: 25351.286528/2019-25 AUTORIZ/MS: 3.08667.1
ATIVIDADE/CLASSE
ARMAZENAR: SANEANTE DOMIS.
DISTRIBUIR: SANEANTE DOMIS.
EXPEDIR: SANEANTE DOMIS.

EMPRESA: GOVAL EMBALAGENS LTDA
ENDERECO: Rua Barbara Heliodora, 1303
BAIRRO: Centro CEP: 35010040 - GOVERNADOR VALADARES/MG
CNPJ: 08.390.019/0001-01
PROCESSO: 25351.078440/2019-31 AUTORIZ/MS: 3.08669.9
ATIVIDADE/CLASSE
ARMAZENAR: SANEANTE DOMIS.
DISTRIBUIR: SANEANTE DOMIS.
EXPEDIR: SANEANTE DOMIS.

EMPRESA: PFL PRODUTOS PARA SAUDE EIRELI
ENDERECO: RUA COSTA BRITO, 348
BAIRRO: CENTRO CEP: 45200010 - JEQUIÉ/BA
CNPJ: 30.960.128/0001-68
PROCESSO: 25351.248928/2019-32 AUTORIZ/MS: 3.08620.8
ATIVIDADE/CLASSE
ARMAZENAR: SANEANTE DOMIS.
DISTRIBUIR: SANEANTE DOMIS.
EXPEDIR: SANEANTE DOMIS.

EMPRESA: IC MED DISTRIBUIDORA LTDA - ME
ENDERECO: rua craos nº 411
BAIRRO: setor alfonso pena CEP: 75513515 - ITUMBIARA/GO
CNPJ: 26.112.492/0001-09
PROCESSO: 25351.271903/2019-32 AUTORIZ/MS: 3.08645.5
ATIVIDADE/CLASSE
ARMAZENAR: SANEANTE DOMIS.
DISTRIBUIR: SANEANTE DOMIS.
EXPEDIR: SANEANTE DOMIS.

EMPRESA: TRANSPRIMOS TRANSPORTES E LOCACAO AMPARO LTDA.
ENDERECO: R CLAUDIO GILMAR GUIDE, 199
BAIRRO: CENTRO (TRES PONTES) CEP: 13909030 - AMPARO/SP
CNPJ: 28.628.480/0001-59
PROCESSO: 25351.094295/2019-36 AUTORIZ/MS: 3.08646.9
ATIVIDADE/CLASSE
TRANSPORTAR: SANEANTE DOMIS.

EMPRESA: GM PEREIRA DA SILVA MATERIAIS MÉDICOS EPP
ENDERECO: RUA MONSENHOR BRUNO , 2450
BAIRRO: CEP: - FORTALEZA/CE
CNPJ: 28.753.637/0001-78
PROCESSO: 25351.253368/2019-39 AUTORIZ/MS: 3.08641.1
ATIVIDADE/CLASSE
ARMAZENAR: SANEANTE DOMIS.
DISTRIBUIR: SANEANTE DOMIS.

EXPEDIR: SANEANTE DOMIS.

EMPRESA: SELIA - SERVIÇOS DE GESTÃO EMPRESARIAL LTDA.
ENDERECO: Rua Galileu Galilei, 1800 - 8º Andar, Sala 806
BAIRRO: Condomínio Itamaraty CEP: 14020620 - RIBEIRÃO PRETO/SP
CNPJ: 17.388.003/0001-47
PROCESSO: 25351.246412/2019-53 AUTORIZ/MS: 3.08621.1
ATIVIDADE/CLASSE
ARMAZENAR: SANEANTE DOMIS.
EXPEDIR: SANEANTE DOMIS.

EMPRESA: MAGNUS MED COMERCIO DE PRODUTOS HOSPITALARES E MEDICAMENTOS LTDA
ENDERECO: rua erichim 1454
BAIRRO: centro CEP: 85812760 - CASCAVEL/PR
CNPJ: 30.881.804/0001-08
PROCESSO: 25351.273079/2019-55 AUTORIZ/MS: 3.08648.6
ATIVIDADE/CLASSE
ARMAZENAR: SANEANTE DOMIS
DISTRIBUIR: SANEANTE DOMIS
EXPEDIR: SANEANTE DOMIS.

EMPRESA: OMNI COMERCIO E SERVIÇOS LTDA
ENDERECO: ST SIG QUADRA DE NUMERO 2040
BAIRRO: ZONA INDUSTRIAL CEP: 70610460 - BRASÍLIA/DF
CNPJ: 38.079.534/0001-13
PROCESSO: 25351.267441/2019-59 AUTORIZ/MS: 3.08643.8
ATIVIDADE/CLASSE
ARMAZENAR: SANEANTE DOMIS.
DISTRIBUIR: SANEANTE DOMIS.
EXPEDIR: SANEANTE DOMIS.

EMPRESA: GOEDERT MAIS COMERCIO DE PRODUTOS DE HIGIENE E LIMPEZA LTDA
ENDERECO: AVENIDA ATLANTICA 198
BAIRRO: JARDIM ATLANTICO CEP: 88095710 - FLORIANÓPOLIS/SC
CNPJ: 15.033.454/0001-36
PROCESSO: 25351.273260/2019-61 AUTORIZ/MS: 3.08649.0
ATIVIDADE/CLASSE
ARMAZENAR: SANEANTE DOMIS.
DISTRIBUIR: SANEANTE DOMIS.
EXPEDIR: SANEANTE DOMIS.

EMPRESA: AGI-SUL DISTRIBUIDORA DE DETERGENTES E COSMÉTICOS LTDA
ENDERECO: Rua Prudente de Moraes, 25
BAIRRO: Hiterói CEP: 92130410 - CANOAS/RS
CNPJ: 14.914.005/0001-34
PROCESSO: 25351.289391/2019-61 AUTORIZ/MS: 3.08663.7
ATIVIDADE/CLASSE
ARMAZENAR: SANEANTE DOMIS.
DISTRIBUIR: SANEANTE DOMIS.
EXPEDIR: SANEANTE DOMIS.

EMPRESA: HIGICLEAN PRODUTOS DE LIMPEZA LTDA
ENDERECO: Rua Vereador Edmundo Prante, 452
BAIRRO: centro CEP: 98230000 - QUINZE DE NOVEMBRO/RS
CNPJ: 10.899.548/0001-79
PROCESSO: 25351.280021/2019-68 AUTORIZ/MS: 3.08655.0
ATIVIDADE/CLASSE
ARMAZENAR: SANEANTE DOMIS.
DISTRIBUIR: SANEANTE DOMIS.
EMBALAR: SANEANTE DOMIS.
EXPEDIR: SANEANTE DOMIS.
FABRICAR: SANEANTE DOMIS.
REEMBALAR: SANEANTE DOMIS.

EMPRESA: SPFLY LOG TRANSPORTES E LOGISTICA - EIRELI
ENDERECO: AV. CARMELA DUTRA, S/N, UNIDADES 13 E 14 - KM 212 ROD. PRES. DUTRA
BAIRRO: JARDIM PRESIDENTE DUTRA CEP: 07170150 - GUARULHOS/SP
CNPJ: 17.567.346/0001-79
PROCESSO: 25351.289384/2019-69 AUTORIZ/MS: 3.08656.3
ATIVIDADE/CLASSE
ARMAZENAR: SANEANTE DOMIS.
EXPEDIR: SANEANTE DOMIS.

EMPRESA: QUALLY FARMA HOSPITALAR LTDA
ENDERECO: AVENIDA CONTORNO N 940, SALA A
BAIRRO: CATUMBI CEP: 65800000 - BALSAS/MA
CNPJ: 10.749.855/0001-73
PROCESSO: 25351.208786/2019-71 AUTORIZ/MS: 3.08612.1
ATIVIDADE/CLASSE
ARMAZENAR: SANEANTE DOMIS.
DISTRIBUIR: SANEANTE DOMIS.
EXPEDIR: SANEANTE DOMIS.

EMPRESA: LUVIC LOGISTICA DE TRANSPORTES LTDA
ENDERECO: AVENIDA JORDANO MENDES Nº 806
BAIRRO: JORDANESIA CEP: 07776400 - CAJAMAR/SP
CNPJ: 14.144.479/0001-44
PROCESSO: 25351.282690/2019-74 AUTORIZ/MS: 3.08653.2
ATIVIDADE/CLASSE
TRANSPORTAR: SANEANTE DOMIS.

EMPRESA: distribuidora merisio ltda - me
ENDERECO: RUA SERGIPE, 639
BAIRRO: ALVORADA CEP: 85601040 - FRANCISCO BELTRÃO/PR
CNPJ: 18.337.759/0001-20
PROCESSO: 25351.138853/2019-82 AUTORIZ/MS: 3.08650.1
ATIVIDADE/CLASSE
ARMAZENAR: SANEANTE DOMIS.
DISTRIBUIR: SANEANTE DOMIS.
EXPEDIR: SANEANTE DOMIS.

EMPRESA: SCHMIDT TRANSPORTES LTDA ME
ENDERECO: AV DA EMANIPACAO 3770 BLOCO H BOX 22
BAIRRO: PARQUE DOS PINHEIROS CEP: 13184654 - HORTOLÂNDIA/SP
CNPJ: 19.672.343/0001-20
PROCESSO: 25351.293398/2019-87 AUTORIZ/MS: 3.08659.4
ATIVIDADE/CLASSE
TRANSPORTAR: SANEANTE DOMIS.

EMPRESA: THEC DYNAMIS IMPORTAÇÃO E EXPORTAÇÃO LTDA
ENDERECO: RUA GAMA CERQUEIRA 602 TERREO
BAIRRO: CAMBUCI CEP: 01539010 - SÃO PAULO/SP
CNPJ: 01.358.891/0001-15
PROCESSO: 25351.252950/2019-87 AUTORIZ/MS: 3.08622.5
ATIVIDADE/CLASSE



Este documento pode ser verificado no endereço eletrônico
http://www.in.gov.br/autenticidade.html, pelo código 05112019061000057



Consultas / Situação de Documentos / Técnico / Técnico

Empresa	MAGNUS MED COMERCIO DE PRODUTOS HOSPITALARES E MEDICAMENTOS LTDA	CNPJ	30.881.804/0001- 08
----------------	---	-------------	------------------------

Processo

25351.273079/2019-55

Nº do Protocolo

25352.318318/2019-01

Expediente

0414793/19-6

Data de Entrada

08/05/2019

Assunto

740 - AFE - CONCESSÃO - SANEANTES DOMISSANITÁRIOS - DISTRIBUIDORA (SOMENTE MATRIZ)

Encontra-se na

COAFE - COORDENAÇÃO DE AUTORIZAÇÃO DE FUNCIONAMENTO DE EMPRESAS

Desde: 03/06/2019**Situação**

Foi publicado em veículo oficial manifestação da ANVISA favorável ao pedido da empresa em 10/06/2019.

Publicação (RE - Data Resolução)

1495 - 05/06/2019

[Voltar](#)

REEMBALAR: COSMÉTICOS/PERFUMES/PRODUTOS DE HIGIENE
 TRANSPORTAR: COSMÉTICOS/PERFUMES/PRODUTOS DE HIGIENE

EMPRESA: DR. REDDYS FARMACÊUTICA DO BRASIL LTDA
 ENDEREÇO: AVENIDA GUIDO CALDI, Nº 1985, GALPÃO 11
 BAIRRO: JARDIM SÃO LUIS CEP: 05802140 - SÃO PAULO/SP
 CNPJ: 03.978.166/0001-75
 PROCESSO: 25351.079320/2015-25 AUTORIZ/MS: 1.05143.1
 ATIVIDADE/CLASSE
 ARMAZENAR: MEDICAMENTO
 DISTRIBUIR: MEDICAMENTO
 EXPEDIR: MEDICAMENTO
 IMPORTAR: MEDICAMENTO

EMPRESA: HMECIC DISTRIBUIDORA DE MEDICAMENTOS LTDA EPP
 ENDEREÇO: Rua Das Castanheiras, 200, Galpão 08
 BAIRRO: Jardim São Pedro CEP: 13187065 - HORTOLÂNDIA/SP
 CNPJ: 72.677.933/0001-29
 PROCESSO: 25351.298055/2017-67 AUTORIZ/MS: 1.16615.0
 ATIVIDADE/CLASSE
 ARMAZENAR: INSUMOS FARMACÊUTICOS/MEDICAMENTO
 DISTRIBUIR: INSUMOS FARMACÊUTICOS/MEDICAMENTO
 EXPEDIR: INSUMOS FARMACÊUTICOS/MEDICAMENTO
 TRANSPORTAR: INSUMOS FARMACÊUTICOS/MEDICAMENTO

EMPRESA: RUDLOG TRANSPORTES E LOGISTICA LTDA
 ENDEREÇO: ESTRADA FERNANDO NOBRE 310
 BAIRRO: PARQUE PINCÃO CEP: 06705490 - COTIA/SP
 CNPJ: 13.104.326/0001-00
 PROCESSO: 25351.030148/2013-71 AUTORIZ/MS: 1.09709.7
 ATIVIDADE/CLASSE
 ARMAZENAR: INSUMOS FARMACÊUTICOS
 FRACIONAR: INSUMOS FARMACÊUTICOS
 TRANSPORTAR: INSUMOS FARMACÊUTICOS

EMPRESA: ZYNSTEIN PRODUTOS FARMACÊUTICOS DO BRASIL LTDA.
 ENDEREÇO: ESTRADA DA LAGOINHA, 501 - BLOCO 3
 BAIRRO: LAGOA CEP: 06730000 - VARGEM GRANDE PAULISTA/SP
 CNPJ: 31.327.287/0001-92
 PROCESSO: 25351.335815/2019-76 AUTORIZ/MS: 1.18977.3
 ATIVIDADE/CLASSE
 ARMAZENAR: INSUMOS FARMACÊUTICOS/MEDICAMENTO
 DISTRIBUIR: INSUMOS FARMACÊUTICOS/MEDICAMENTO
 EXPEDIR: INSUMOS FARMACÊUTICOS/MEDICAMENTO
 IMPORTAR: INSUMOS FARMACÊUTICOS/MEDICAMENTO

EMPRESA: RM DISTRIBUIDORA DE MEDICAMENTOS EIRELI
 ENDEREÇO: AVN. Deputado Luiz Fernando Linhares, S/Nº - Galpão C Parque de Exposição
 BAIRRO: Centro CEP: 28460000 - MIRACEMA/RJ
 CNPJ: 31.342.367/0001-17
 PROCESSO: 25351.249504/2019-95 AUTORIZ/MS: 1.18886.9
 ATIVIDADE/CLASSE
 ARMAZENAR: MEDICAMENTO
 DISTRIBUIR: MEDICAMENTO
 EXPEDIR: MEDICAMENTO
 TRANSPORTAR: MEDICAMENTO

EMPRESA: EASY HOST BRASIL - IMPORTACAO E DISTRIBUICAO DE PRODUTOS MEDICOS
 LTDA
 ENDEREÇO: RUA PARANÁ, 107, SALA 16 ANDAR 2
 BAIRRO: CHACARA DO SOLAR I (FAZENDINHA CEP: 06530025 - SANTANA DE PARNAÍBA/SP
 CNPJ: 32.311.440/0001-33
 PROCESSO: 25351.337683/2019-17 AUTORIZ/MS: 36Y17H7L1944 (8.18282.9)
 ATIVIDADE/CLASSE
 ARMAZENAR: CORRELATOS
 DISTRIBUIR: CORRELATOS
 EXPEDIR: CORRELATOS
 IMPORTAR: CORRELATOS

EMPRESA: MAG INTLOG TRANSPORTES E LOGISTICA LTDA
 ENDEREÇO: RUA COELHO NETO, 265
 BAIRRO: QUINTA DA PAINEIRA CEP: 03150010 - SÃO PAULO/SP
 CNPJ: 14.434.692/0001-90
 PROCESSO: 25351.133470/2019-18 AUTORIZ/MS: P02Y0W6YHW96 (8.17935.9)
 ATIVIDADE/CLASSE
 ARMAZENAR: CORRELATOS
 EXPEDIR: CORRELATOS
 TRANSPORTAR: CORRELATOS

EMPRESA: STAR DISTRIBUIDORA DE PRODUTOS HOSPITALARES EIRELI - ME
 ENDEREÇO: rua geraldo goncalves perelra, 35
 BAIRRO: Iputinga CEP: 50731390 - RECIFE/PE
 CNPJ: 24.928.980/0001-55
 PROCESSO: 25351.372233/2016-25 AUTORIZ/MS: LX61MMX3W9YS (8.14243.9)
 ATIVIDADE/CLASSE
 ARMAZENAR: CORRELATOS
 DISTRIBUIR: CORRELATOS
 EXPEDIR: CORRELATOS
 IMPORTAR: CORRELATOS

EMPRESA: MicroPort Scientific Vascular Brasil Ltda
 ENDEREÇO: ALAMEDA SANTOS, 336 CJ. 101 E 102
 BAIRRO: CERQUEIRA CÉSAR CEP: 01418000 - SÃO PAULO/SP
 CNPJ: 29.182.018/0001-33
 PROCESSO: 25351.087474/2018-36 AUTORIZ/MS: X8X11Y775051 (8.16671.0)
 ATIVIDADE/CLASSE
 ARMAZENAR: CORRELATOS
 DISTRIBUIR: CORRELATOS
 EXPEDIR: CORRELATOS
 EXPORTAR: CORRELATOS
 IMPORTAR: CORRELATOS

EMPRESA: DEVICE MEDICINA ESPECIALIZADA EIRELI
 ENDEREÇO: rua ANTONIO MARTINS DE ARAUJO, Nº37
 BAIRRO: Jardim botânico CEP: 80210050 - CURITIBA/PR
 CNPJ: 04.015.056/0001-70
 PROCESSO: 25023.025645/2009-64 AUTORIZ/MS: K6X3LM3YXX49 (8.05450.2)
 ATIVIDADE/CLASSE
 ARMAZENAR: CORRELATOS
 DISTRIBUIR: CORRELATOS
 EXPEDIR: CORRELATOS
 IMPORTAR: CORRELATOS
 TRANSPORTAR: CORRELATOS

EMPRESA: AXIAL IMPLANTES LTDA
 ENDEREÇO: rua general joaquim índcio, 163
 BAIRRO: boa vista CEP: 50070285 - RECIFE/PE

CNPJ: 17.616.318/0001-02
 PROCESSO: 25351.571217/2013-71 AUTORIZ/MS: S0010G96HW6 (8.09286.5)
 ATIVIDADE/CLASSE
 ARMAZENAR: CORRELATOS
 DISTRIBUIR: CORRELATOS
 EXPEDIR: CORRELATOS
 IMPORTAR: CORRELATOS

EMPRESA: RM DISTRIBUIDORA DE MEDICAMENTOS EIRELI
 ENDEREÇO: AVN. Deputado Luiz Fernando Linhares, S/Nº - Galpão C Parque de Exposição
 BAIRRO: Centro CEP: 28460000 - MIRACEMA/RJ
 CNPJ: 31.342.367/0001-17
 PROCESSO: 25351.249457/2019-80 AUTORIZ/MS: 18L16X67536L (8.18128.8)
 ATIVIDADE/CLASSE
 ARMAZENAR: CORRELATOS
 DISTRIBUIR: CORRELATOS
 EXPEDIR: CORRELATOS
 TRANSPORTAR: CORRELATOS

EMPRESA: J ALVES PONTE COMERCIO IMPORTACAO E EXPORTACAO LTDA ME
 ENDEREÇO: RUA BARAO DO RIO BRANCO, 2540 SALA 03
 BAIRRO: CENTRO CEP: 60025060 - FORTALEZA/CE
 CNPJ: 07.159.106/0001-81
 PROCESSO: 25351.405727/2014-81 AUTORIZ/MS: G286BMWY5355 (8.11339.2)
 ATIVIDADE/CLASSE
 ARMAZENAR: CORRELATOS
 DISTRIBUIR: CORRELATOS
 EXPEDIR: CORRELATOS
 IMPORTAR: CORRELATOS

EMPRESA: MAQUET CARDIOPULMONARY DO BRASIL INDÚSTRIA E COMÉRCIO LTDA
 ENDEREÇO: RUA EDGAR MARCHIORI Nº 255, SETOR MOC PÓRTÃO 2
 BAIRRO: DIST IND BENEDITO STORANI CEP: 13288006 - VINHEDO/SP
 CNPJ: 00.944.324/0001-88
 PROCESSO: 25000.033489/98-50 AUTORIZ/MS: 1.03906.9
 ATIVIDADE/CLASSE
 ARMAZENAR: CORRELATO
 DISTRIBUIR: CORRELATO
 EXPEDIR: CORRELATO
 EXPORTAR: CORRELATO
 IMPORTAR: CORRELATO

EMPRESA: CHAMA QUÍMICA INDÚSTRIA E COMÉRCIO LTDA - ME
 ENDEREÇO: ROD BR 277 km 635
 BAIRRO: BOA VISTA CEP: 85840000 - CÉU AZUL/PR
 CNPJ: 01.997.801/0001-36
 PROCESSO: 25351.553386/2009-22 AUTORIZ/MS: 3.04167.9
 ATIVIDADE/CLASSE
 ARMAZENAR: SANEANTE DOMIS.
 DISTRIBUIR: SANEANTE DOMIS.
 EMBALAR: SANEANTE DOMIS.
 EXPEDIR: SANEANTE DOMIS.
 FABRICAR: SANEANTE DOMIS.
 FRACIONAR: SANEANTE DOMIS.
 REEMBALAR: SANEANTE DOMIS.
 TRANSPORTAR: SANEANTE DOMIS.

EMPRESA: CEDRS - GESTAO EMPRESARIAL LTDA
 ENDEREÇO: Rua Silva Bueno 1660 con/unto 1001
 BAIRRO: Ipiranga CEP: 04208001 - SÃO PAULO/SP
 CNPJ: 27.242.576/0001-11
 PROCESSO: 25351.342543/2019-61 AUTORIZ/MS: 3.08722.1
 ATIVIDADE/CLASSE
 ARMAZENAR: SANEANTE DOMIS.
 DISTRIBUIR: SANEANTE DOMIS.
 EXPEDIR: SANEANTE DOMIS.
 IMPORTAR: SANEANTE DOMIS.

EMPRESA: EASY HOST BRASIL - IMPORTACAO E DISTRIBUICAO DE PRODUTOS MEDICOS
 LTDA
 ENDEREÇO: RUA PARANÁ, 107, SALA 16 ANDAR 2
 BAIRRO: CHACARA DO SOLAR I (FAZENDINHA CEP: 06530025 - SANTANA DE PARNAÍBA/SP
 CNPJ: 32.311.440/0001-56
 PROCESSO: 25351.337259/2019-72 AUTORIZ/MS: 3.08714.3
 ATIVIDADE/CLASSE
 ARMAZENAR: SANEANTE DOMIS.
 DISTRIBUIR: SANEANTE DOMIS.
 EXPEDIR: SANEANTE DOMIS.
 IMPORTAR: SANEANTE DOMIS.

RESOLUÇÃO-RE Nº 1.732, DE 27 DE JUNHO DE 2019

A Coordenadora de Autorização de Funcionamento de Empresas, no uso das atribuições que lhe confere o art. 169, aliado ao art. 54, I, §1º do Regimento Interno aprovado pela Resolução da Diretoria Colegiada - RDC nº 255, de 10 de dezembro de 2018, resolve:

Art. 1º. Cancelar, a pedido, a Autorização de Funcionamento da Empresa constante no anexo desta Resolução.

Art. 2º Esta Resolução entra em vigor na data de sua publicação.

ROBERTA MENESES MARQUEZ DE AMORIM

ANEXO

EMPRESA: Superdinatec Comércio e Importação de Material Médico, Hospitalar e de Laboratório Ltda - ME
 ENDEREÇO: rua nicolau von zuben, 195
 BAIRRO: capela CEP: 13285512 - VINHEDO/SP
 CNPJ: 11.344.103/0001-95
 PROCESSO: 25351.097234/2017-04 AUTORIZ/MS: P15X314388L (8.14817.2)
 ATIVIDADE/CLASSE
 COMERCIALIZAR: CORRELATOS

RESOLUÇÃO-RE Nº 1.733, DE 27 DE JUNHO DE 2019

A Coordenadora de Autorização de Funcionamento de Empresas, no uso das atribuições que lhe confere o art. 169, aliado ao art. 54, I, §1º do Regimento Interno aprovado pela Resolução da Diretoria Colegiada - RDC nº 255, de 10 de dezembro de 2018, resolve:

Art. 1º. Conceder Autorização Especial para Empresas de Medicamentos e de Insumos Farmacêuticos, constantes no anexo desta Resolução, de acordo com a Portaria nº. 344, de 12 de maio de 1998 e suas atualizações, observando-se as proibições e restrições estabelecidas.

Art. 2º Esta Resolução entra em vigor na data de sua publicação.

ROBERTA MENESES MARQUEZ DE AMORIM

Consultas / Situação de Documentos / Técnico / Técnico

Empresa	MAGNUS MED COMERCIO DE PRODUTOS HOSPITALARES E MEDICAMENTOS LTDA	CNPJ	30.881.804/0001-08
----------------	--	-------------	--------------------

Processo

25351.320233/2019-95

Nº do Protocolo

25352.375575/2019-32

Expediente

0488083/19-8

Data de Entrada

30/05/2019

Assunto

704 - AE - CONCESSÃO - MEDICAMENTOS E INSUMOS FARMACÊUTICOS - DISTRIBUIDORA DO PRODUTO SUJEITO A CONTROLE ESPECIAL

Encontra-se na

COAFE - COORDENAÇÃO DE AUTORIZAÇÃO DE FUNCIONAMENTO DE EMPRESAS

Desde: 24/06/2019**Situação**

Foi publicado em veículo oficial manifestação da ANVISA favorável ao pedido da empresa em 01/07/2019.

Publicação (RE - Data Resolução)

1733 - 27/06/2019

DOU - Data Publicação

124 - 01/07/2019

[Voltar](#)



**GOVERNO MUNICIPAL DE CASCAVEL
SECRETARIA DE FINANÇAS
DEPARTAMENTO DE RECEITA**

CADASTRO Nº 630011674

RAZÃO SOCIAL: MAGNUS MED COMÉRCIO DE PRODUTOS HOSPITALARES E MEDICAMENTOS LTDA			
NOME FANTASIA:			
CPF/CNPJ: 30.881.804/0001-08	PROTOCOLO: 83413/2020	FONE: 45- 9 8807-4026	
ENDEREÇO: RUA ERECHIM, 1454 - CENTRO			
QUADRA: 0045	LOTE:0010	LOTEAMENTO:LOTEAMENTO CENTRO	IMOBILIÁRIO: 100758000
ATIVIDADE PERMITIDAS COMÉRCIO ATACADISTA DE INSTRUMENTOS E MATERIAIS PARA USO MÉDICO, CIRÚRGICO, HOSPITALAR E DE LABORATÓRIOS; COMÉRCIO ATACADISTA DE PRODUTOS ODONTOLÓGICOS; COMÉRCIO ATACADISTA DE MEDICAMENTOS E DROGAS DE USO HUMANO; COMÉRCIO ATACADISTA DE MÁQUINAS, APARELHOS E EQUIPAMENTOS PARA USO ODONTO-MÉDICO-HOSPITALAR, PARTES E PEÇAS; COMÉRCIO ATACADISTA DE PRÓTESES E ARTIGOS DE ORTOPEDIA; COMÉRCIO ATACADISTA DE PRODUTOS DE HIGIENE, LIMPEZA E CONSERVAÇÃO; COMÉRCIO ATACADISTA DE COSMÉTICOS E PRODUTOS DE PERFUMARIA; COMÉRCIO ATACADISTA DE ROUPAS E ACESSÓRIOS PARA USO PROFISSIONAL E DE SEGURANÇA DO TRABALHO; COMÉRCIO VAREJISTA DE ARTIGOS MÉDICOS E ORTOPÉDICOS; COMÉRCIO VAREJISTA DE PRODUTOS SANEANTES DOMISSANITÁRIOS; COMÉRCIO VAREJISTA DE COSMÉTICOS, PRODUTOS DE PERFUMARIA E DE HIGIENE PESSOAL.			
OBSERVAÇÕES: *** ALVARÁ VÁLIDO ATÉ 16/12/2021 - CONFORME CERTIFICADO DE VISTORIA DOS BOMBEIROS *** ATENDER NBR 9050 - ACESSIBILIDADE; PROIBIDO MESAS E CADEIRAS NO PASSEIO / ATENDER LEIS 6706/2017 E 6477/2015 / DAR DESTINO AMBIENTALMENTE CORRETO AOS RESÍDUOS E EFLUENTES GERADOS NO LOCAL / RENOVAR TODA E QUALQUER LICENÇA *Em atenção ao artigo 4º da Lei 6.879/2018 de 23 de Julho de 2018, informamos que o prazo para regularização da edificação expira em 17/12/2022.			
INÍCIO DAS ATIVIDADES: 25/01/2019		CÓDIGO DA ATIVIDADE: 0046.4/51.01	
LICENÇA PARA LOCALIZAÇÃO DE ESTABELECIMENTO DE COMÉRCIO. INDUSTRIA E PRESTAÇÃO DE SERVIÇO. FORNECIDO EM CUMPRIMENTO AO QUE DISPOE O CODIGO TRIBUTARIO MUNICIPAL. LEI COMPLEMENTAR Nº 01/2001, PARA A SUA LOCALIZAÇÃO NO ENDEREÇO ACIMA.			
CONTADOR: WALDECIR LOUREIRO AVANCINI		CRC: PR-044398/O-0	
Nº de Empregados: 03	P. de Serviço: 0,00	Comércio: 100,00	
Telheiro:	Depósito: 100,00	Pátio: 0,00	
Área Industria: 0,00			
Data Emissão: 03/02/2021			
IMPORTANTE:			
Em caso de encerramento, mudança de endereço, paralisação ou qualquer outra alteração, procurar com urgência a divisão de Alvará para as providências legais cabíveis evitando, em consequência, problemas futuros.			
EMITIDO POR (Matr): MICHEL ABILIO BARBOSA		FISCAL (Matr): null - null	

null - null

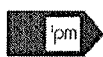

Assinado eletronicamente por:
LUZIA APARECIDA DE LIMA
KOPP:06182702990

assinado 061.827.029-90
eletronicamente 03/02/2021 16:24:14

O presente Alvará deverá ser afixado em lugar visível, conforme artigo 153 da Lei nº. 6706/2017.

ESTE DOCUMENTO FOI ASSINADO EM: 03/02/2021 16:24 -03:00 -03
PARA CONFERÊNCIA DO SEU CONTEÚDO ACESSAR: <https://c.atende.net/p601af8605235f>





MUNICÍPIO DE CASCAVEL
Processo Digital
Comprovante de Abertura do Processo

COMPROVANTE DE ABERTURA**Processo: N° 102319/2021 Cód. Verificador: IY57P93B**

Requerente: 473508583 - MAGNUS MED COMÉRCIO DE PRODUTOS HOSPITALARES E MEDICAMENTOS LTDA
CPF/CNPJ: 30.881.804/0001-08
Endereço: RUA ERECHIM **CEP:** 85.812-260
Cidade: Cascavel **Estado:** PR
Bairro: CENTRO
Fone Res.: Não Informado **Fone Cel.:** 45- 9 8807-4026
E-mail: magnusmed01@gmail.com
Assunto: Alvará Online
Subassunto: Alvará Online - Renovação - CNPJ
Data de Abertura: 22/11/2021 09:08
Anexos: CNPJ - emt 19-11-2021.pdf
01 - CONTRATO SOCIAL.rar
18 - CERTIFICADO VISTORIA BOMBEIROS - vcnt 16-11-2022.pdf
09 - DOC SÓCIOS Venc. 22-06-2022.rar

Alvara Online - Requerimento Inicial

Razão Social: MAGNUS MED COMÉRCIO DE PRODUTOS HOSPITALARES E MEDICAMENTOS LTDA
CNPJ: 30881804000108
Endereço (Logradouro): Rua Erechim
Número Predial: 1454
Ponto de Referência: AO LADO DA TRANSITAR
Cad. Imobiliário (Conf IPTU ou Consulta Prévia): 100758000
Objeto social (Conforme contrato social): 46.45-1-01 - Comércio atacadista de instrumentos e materiais para uso médico, cirúrgico, hospitalar e de laboratórios
46.37-1-99 - Comércio atacadista especializado em outros produtos alimentícios não especificados anteriormente
46.42-7-02 - Comércio atacadista de roupas e acessórios para uso profissional e de segurança do trabalho
46.44-3-01 - Comércio atacadista de medicamentos e drogas de uso humano
46.45-1-02 - Comércio atacadista de próteses e artigos de ortopedia
46.45-1-03 - Comércio atacadista de produtos odontológicos
46.46-0-01 - Comércio atacadista de cosméticos e produtos de perfumaria
46.49-4-01 - Comércio atacadista de equipamentos elétricos de uso pessoal e doméstico
46.49-4-04 - Comércio atacadista de móveis e artigos de colchoaria
46.49-4-08 - Comércio atacadista de produtos de higiene, limpeza e conservação domiciliar
46.51-6-01 - Comércio atacadista de equipamentos de informática
46.64-8-00 - Comércio atacadista de máquinas, aparelhos e equipamentos para uso odonto-médico-hospitalar; partes e peças
47.72-5-00 - Comércio varejista de cosméticos, produtos de perfumaria e de higiene pessoal
47.73-3-00 - Comércio varejista de artigos médicos e ortopédicos
47.89-0-05 - Comércio varejista de produtos saneantes domissanitários
CNAES: 4645101
Código de Serviço (Conf. Lei Complementar 75/2013):
Contador: WALDECIR LOUREIRO AVANCINI
CNPJ Escritório Contabilidade: 07.057.073/0001-69
Sócios (Nome): GUILBER GONÇALVES DIAS; RONEI PIMENTA; THIAGO GRISA
Endereço de Correspondência Completo: Rua Erechim, 1454
Telefone Responsável: 3306-0012
E-mail Responsável: magnusmed01@gmail.com
E-mail Requerente: farmaceutica@magnusmed.com.br
Tipo de Empresa: ME - MICRO- EMPRESA
Data de início de Atividade: 09/07/2018
Natureza Jurídica: Sociedade Empresária Limitada



MUNICÍPIO DE CASCAVEL
Processo Digital
Comprovante de Abertura do Processo

1400R
Pág. 2 / 2

Documentos do Processo:

Descrição:	Entregue:
Alvará Online - Cópia Cartão CNPJ	Sim
Alvará Online - Fotocópia do ato constitutivo e alterações havidas	Sim
Alvará Online - Consulta Prévia para estabelecimento	Não
Alvará Online - Certificado de Conclusão de Obras	Não
Alvará Online - Certificado de Vistoria do Corpo de Bombeiros	Sim
Alvará Online - Fotocópia autenticada da Procuração da empresa para fins de acesso ao sistema eletrônico e demais atos	Não
Alvará Online - Documento de Identidade e CPF dos responsáveis legais	Sim

Observação:

Solicitamos a Renovação do Alvará de Licença

Para consultar o seu processo pela internet acesse: www.cascavel.pr.gov.br
Procure o Serviço para Cidadão e clique em: "Protocolo".
Para consultar você deverá ter em mãos o número e ano do processo e seu código verificador.
Essas informações estão no cabeçalho deste comprovante.

473508583 - MAGNUS MED COMÉRCIO DE PRODUTOS HOSPITALARES E
MEDICAMENTOS LTDA

1401
R

Ministério da Economia
Secretaria Especial de Desburocratização, Gestão e Governo Digital
Secretaria de Gestão

Sistema de Cadastramento Unificado de Fornecedores - SICAF

Declaração

Declaramos para os fins previstos na Lei nº 8.666, de 1993, conforme documentação registrada no SICAF, que a situação do fornecedor no momento é a seguinte:

Dados do Fornecedor

CNPJ: 27.401.513/0001-60 DUNS®: 944882011
Razão Social: DEVANT CARE COMERCIAL LTDA
Nome Fantasia:
Classificação do Fornecedor: Credenciado Data de Vencimento do Cadastro: 08/05/2022
Natureza Jurídica: SOCIEDADE EMPRESÁRIA LIMITADA
MEI: Não
Porte da Empresa: Empresa de Pequeno

Ocorrências e Impedimentos

Ocorrência: Consta
Impedimento de Licitar: Nada Consta
Ocorrências Impeditivas indiretas: Nada Consta
Vínculo com "Serviço Público": Nada Consta

Níveis cadastrados:

I - Credenciamento

II - Habilitação Jurídica

III - Regularidade Fiscal e Trabalhista Federal

Receita Federal e PGFN	Validade:	25/05/2022
FGTS	Validade:	18/02/2022
Trabalhista (http://www.tst.jus.br/certidao)	Validade:	17/06/2022

IV - Regularidade Fiscal Estadual/Distrital e Municipal

Receita Estadual/Distrital	Validade:	22/05/2022
Receita Municipal	Validade:	19/02/2022

V - Qualificação Técnica

VI - Qualificação Econômico-Financeira

Validade: 31/05/2022

Emitido em: 08/02/2022 14:50

CPF: 105.054.709-85 Nome: EVERTON LEANDRO CAMARGO MENDES

Ass: _____

1 de 1

PREFEITURA MUNICIPAL DE MARMELEIRO/PR

PREGÃO ELETRÔNICO N° 002/2022 – PMM
PROCESSO ADMINISTRATIVO N° 002/2022

Dados da Empresa :

Razão Social: DEVANT CARE COMERCIAL LTDA EPP

CNPJ: 27.401.513/0001-60

Rua Matrix, 56 – Sala 02 – Moinho Velho – Cotia – SP – Cep.: 06714-360

Banco: 748-Sicredi - Agência: 0726 Conta: 77.550-5 – Praça de Pagamento – São Paulo

Banco : 001 - Banco do Brasil - Agência 1546-6 - C/c 22.512-6 – Praça de Pagamento – São Paulo

Contato: Rosely Sobral – (11) 9.4398-9898 ou 4862-4640 - E-mail: rosely.sobral@devantcare.com ou canal.governo@devantcare.com

Dados do representante legal responsável pela assinatura da Ata de Registro de Preços:

Nome: IVAM CAVALCANTE PEREIRA JUNIOR

Identidade: 27.316.840-X

CPF:288.837.408-07

PROPOSTA DE PREÇOS

Item	Qtde	Und	Objeto	Preço Unit. R\$	Preço Total R\$
71	10	UN	ESCOVA PARA LIMPEZA COM CABO (Escova de limpeza com cabo para limpeza de frascos, jarros e cúpulas. Com cerdas antimicrobianas; Comprimento da escova 30cm; Diâmetro das cerdas 6,5cm; Comprimento das cerdas: 10cm). AQ-BR-JB-SSWHTL-054 Marca – AOQUN BUSH Fabricante – AOQUN BUSH Procedência – CHINA RMS – ISENTO Validade – 24 meses	50,00	500,00



DeVant Care

O cuidado na frente

Cotia, 08 de Fevereiro de 2022

72	10	pcts	ESCOVA PARA LIMPEZA DE ARTIGOS DE PEQUENO E MÉDIO PORTE (Escova para limpeza de instrumentais. Formato acetabular, cerdas antimicrobianas; comprimento da escova 18,2cm; largura das cerdas: 3,5cm) . Apresentação: Pacote com 3 unidades. FBC5-T003 Marca – SAFEMED Fabricante – SAFEMED Procedência – CHINA RMS – ISENTO Validade – 24 meses	133,00	1.330,00
73	10	UN	ESCOVA ANGULADA PARA LIMPEZA DE BACIAS, AFASTADORES E EQUIPAMENTOS (Cerdas antimicrobianas; Comprimento da escova 12,5cm; área das cerdas: 4,7cm X 8,0cm). FBC5-H01 Marca – SAFEMED Fabricante – SAFEMED Procedência – CHINA RMS – ISENTO Validade – 24 meses	43,77	437,70
111	100	CX	INDICADOR QUÍMICO AUTOCLAVE (Indicador químico classe 4 desenvolvido para a monitorização e avaliação dos ciclos de esterilização em autoclaves a vapor. Sistema claro e de fácil interpretação dos resultados do processo de esterilização. Quando a esterilização for bem-sucedida, o indicador químico (linha azul) mudará para marrom escuro; Resultados imediatos logo após a esterilização). Caixa com 250 unidades. C-1040 Marca – STERISTAR Fabricante – STERISTAR Procedência – TURQUIA RMS – ISENTO Validade – 24 meses	45,00	4.500,00

DeVant Care Comercial Ltda. – EPP



DeVant Care

O cuidado na frente

Cotia, 08 de Fevereiro de 2022

154	200	PCT	<p>PAPEL GRAU CIRURGICO COM 200 UNIDADES. ENVELOPE PARA ESTERILIZAÇÃO AUTOSELANTE 14 X 29CM. (Embalagem para esterilização fornecida parcialmente montada em envelope para preenchimento e fechamento final por fita AUTOSELANTE. Tem como objetivo prover barreira contra penetração de microrganismos durante o armazenamento, manuseio e transportes dos produtos estéreis).</p> <p>PKAS1530P1</p> <p>Marca – PACK GC Fabricante – ZERMAT Procedência – NACIONAL RMS – ISENTO Validade – 24 meses</p>	49,90	9.980,00
-----	-----	-----	---	-------	----------

VALOR TOTAL DA PROPOSTA – R\$ 16.747,70 – dezesseis mil, setecentos e quarenta e sete reais e setenta centavos

- Prazo de Validade da Proposta: 60 dias, conforme edital
- Prazo de Entrega: 10 dias, conforme edital
- Prazo de Pagamento: 15 dias, conforme edital
- IPI e Frete: Incluso
- **OPTANTE DO SIMPLES NACIONAL**

Informar que a proponente se obriga a cumprir todos os termos da Nota de Empenho a ser firmada com a vencedora do certame

- Declaração: Os preços mantidos na proposta escrita e naqueles que porventura vierem a ser ofertados através de lances verbais, estão incluídos todos os encargos trabalhistas, previdenciários, fiscais, comerciais, de transporte, entrega (frete) e outros de qualquer natureza que se fizerem indispensáveis à perfeita contratação do objeto da licitação.

- Declaração de que tem pleno conhecimento das informações, condições e peculiaridades inerentes à natureza do fornecimento, que assume total responsabilidade por esse fato e que não o utilizará para quaisquer questionamentos futuros que ensejem desavenças técnicas ou financeiras com a Contratante.

DEVANTCARE COMERCIAL LTDA

Diretor Executivo

DeVant Care Comercial Ltda. – EPP

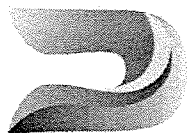

DeVant Care
O cuidado na frente

Escovas p/ CME



Escovas feitas com
pegadores e/ou hastes
em PP (Polipropileno)
e/ou Aço Inoxidável,
de fácil reciclagem.

Escovas com hastes torcidas de Aço Inox e Plásticas

Item 57 - AQ-BR-JB-SSWHTL-054

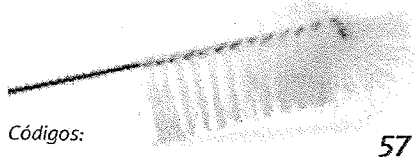

Item	Uso	Limpeza da Escova	Tipo da Cabeça	Tipo de Haste	Tipo de Ponta	Sugestão de Uso	Dimensões Cabeça A	Dureza da Cerda	Comprimento
57	Reutilizável	Termodesinfetável e Autoclavável	Cabeça Única	Torcida	Leque	Jarros, Frascos, Reservatórios, Mamadeiras, Comadre, Papagaio, Cubas, Caixas e Containers	65mm x 120mm	Média	335mm

As escovas marcadas com "Termodesinfetável e Autoclavável", podem sofrer processo de esterilização por vapor de alta temperatura em ciclos de 121°C por 15min.

DeVant Care Comercial. Company Confidential. Este material é dirigido apenas ao seu destinatário e não pode ser compartilhado sem prévia autorização por escrito.

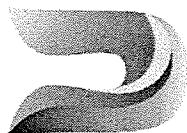

DeVant Care

O cuidado na frente

Escovas com Cabos

Escovas para Endoscopia



Escovas feitas com pegadores e/ou hastes em PP (Polipropileno) e Aço Inoxidável, de fácil reciclagem.

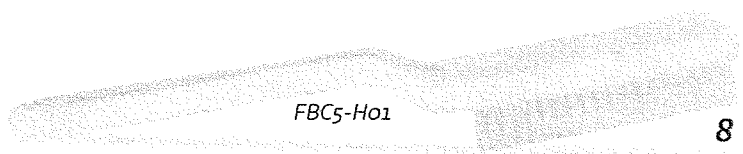

Item	Uso	Limpeza da Escova	Tipo da Cabeça	Dimensões		Dureza da Cerda	Comprimento
				Cabeça A	Cabeça B		
8	Reutilizável	Termodesinfetável e Autoclavável	Cabeça Única	75mm x 13mm x 30mm	-	Média	220mm

Cabos Anatômicos para prevenir que a escova escorregue.

- A escova 8 é a preferida para limpeza das pontas de endoscópios e de suas manoplas

DeVant Care Comercial. Company Confidential. Este material é dirigido apenas ao seu destinatário e não pode ser compartilhado sem prévia autorização por escrito.



INSTRUÇÕES DE USO

Nome Comercial: Indicador de Processo para Vapor – Integrador Químico Classe 4

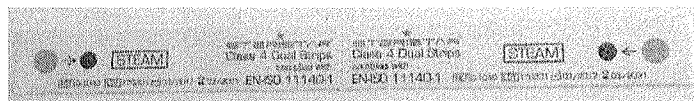

Códigos: C-1040

Importado e Distribuído por:

DeVant Care Comercial LTDA – EPP

Rua Matrix, nº 56 - Letra A, Sala 2, Conj. Devant – Moinho Velho – Cotia/SP

CEP: 06.714-360

CNPJ: 27.401.513/0001-60

Telefone: (11) 4862-4600

e-mail: comercial@devantcare.com

Site: www.devantcare.com

INDICAÇÃO

Indicador / Integrador Químico Classe 4, Tiras Duplas, feito com tinta especial a base de água isenta de chumbo e não tóxica. Para controle de ciclos de esterilização em autoclaves a vapor de alta temperatura, em ciclos de 134o.C - 3,5min e ciclos de 121o.C - 15min.

MODO DE USO

Coloque o indicador dentro do container e inicie o processo de autoclavagem. Observe a mudança de cor no indicador.

CONTRAINDICAÇÕES

Não existem contraindicações e eventos adversos conhecidos associados ao uso do produto.

INTERPRETAÇÃO

Depois do processo de esterilização, observar se o indicador (rosa), está com a mesma cor do valor de referência (preto).

**ARMAZENAMENTO**

As fitas devem ser armazenadas em temperatura (5°C-40°C) e humidade do ar ambiente (30-60%).

VALIDADE

Data de validade encontra-se impressa na embalagem do produto. Não utilizar após o prazo.

DESCARTE

Não há nenhuma instrução específica relativa ao descarte.

f
P
X

PACKGG

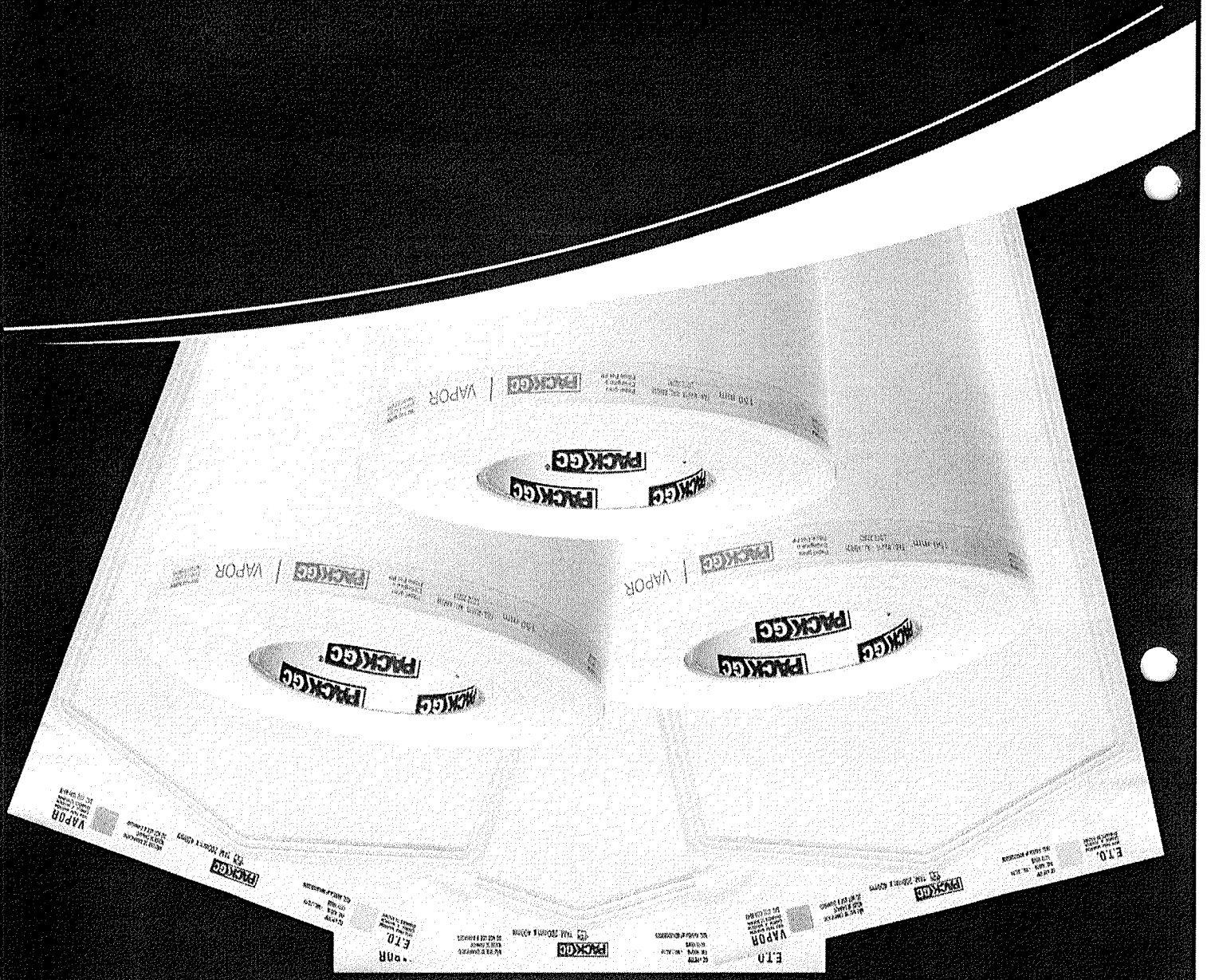

PACKGG

Embalagens para esterilização de produtos médicos e odontológicos indicado para uso em autoclave a vapor, gás óxido de etileno (ETO) e raio gama. Desenvolvido para garantir a barreira bacteriológica necessária para obtenção da esterilidade do produto.

Especificações de envelope e bobina PACK GC:

- Registro ANVISA;
- Certificação BPF;
- Laudos de verificação de eficiência do produto;
- Atende as normas da ABNT (NBR14990) e RDC 16/13;
- Indicador Químico para Vapor e ETO;
- Indicação do sentido de abertura;
- A cada 15cm possui repetição de todas informações e marcação do direcionamento de corte;
- Número de Serviço de Atendimento ao Cliente (SAC);
- Fabricado em papel grau cirúrgico, com gramatura de 60g/m² a 70g/m²;
- Noite, dimensões, data de fabricação e validade impressos na embalagem.

Formatos e Tamanhos

Envelopes autosselante	
50 mm x 130 mm	180 mm x 300 mm
50 mm x 230 mm	200 mm x 300 mm
70 mm x 230 mm	200 mm x 330 mm
90 mm x 160 mm	200 mm x 370 mm
90 mm x 230 mm	200 mm x 400 mm
90 mm x 260 mm	250 mm x 300 mm
150 mm x 150 mm	250 mm x 350 mm
150 mm x 200 mm	250 mm x 400 mm
150 mm x 250 mm	300 mm x 400 mm
150 mm x 300 mm	300 mm x 450 mm
180 mm x 300 mm	300 mm x 500 mm

Envelopes termosselante	
50 mm x 130 mm	200 mm x 250 mm
90 mm x 230 mm	200 mm x 300 mm
90 mm x 260 mm	200 mm x 400 mm
150 mm x 270 mm	250 mm x 350 mm
150 mm x 300 mm	250 mm x 400 mm
150 mm x 350 mm	250 mm x 450 mm
180 mm x 300 mm	300 mm x 500 mm

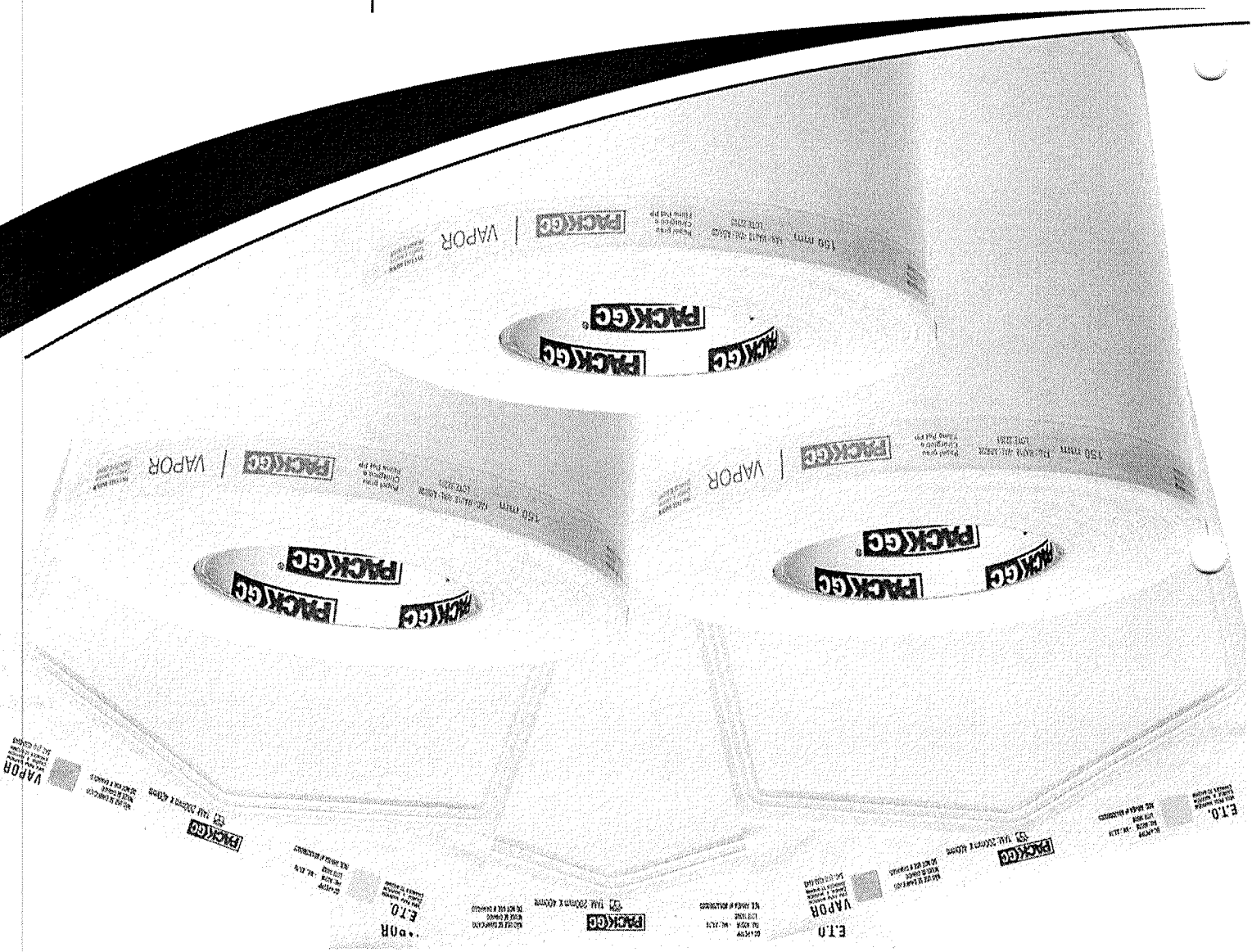

TRIBUNAL DE CONTAS DA UNIÃO**Consulta Consolidada de Pessoa Jurídica**

Este relatório tem por objetivo apresentar os resultados consolidados de consultas eletrônicas realizadas diretamente nos bancos de dados dos respectivos cadastros. A responsabilidade pela veracidade do resultado da consulta é do Órgão gestor de cada cadastro consultado. A informação relativa à razão social da Pessoa Jurídica é extraída do Cadastro Nacional da Pessoa Jurídica, mantido pela Receita Federal do Brasil.

Consulta realizada em: 08/02/2022 18:30:38

Informações da Pessoa Jurídica:

Razão Social: **DEVANT CARE COMERCIAL LTDA**
CNPJ: **27.401.513/0001-60**

Resultados da Consulta Eletrônica:

Órgão Gestor: **TCU**
Cadastro: **Licitantes Inidôneos**
Resultado da consulta: **Nada Consta**

Para acessar a certidão original no portal do órgão gestor, clique [AQUI](#).

Órgão Gestor: **CNJ**
Cadastro: **CNIA - Cadastro Nacional de Condenações Cíveis por Ato de Improbidade Administrativa e Inelegibilidade**
Resultado da consulta: **Nada Consta**

Para acessar a certidão original no portal do órgão gestor, clique [AQUI](#).

Órgão Gestor: **Portal da Transparência**
Cadastro: **Cadastro Nacional de Empresas Inidôneas e Suspensas**
Resultado da consulta: **Nada Consta**

Para acessar a certidão original no portal do órgão gestor, clique [AQUI](#).

Órgão Gestor: **Portal da Transparência**
Cadastro: **CNEP - Cadastro Nacional de Empresas Punidas**
Resultado da consulta: **Nada Consta**

Para acessar a certidão original no portal do órgão gestor, clique [AQUI](#).

Obs: A consulta consolidada de pessoa jurídica visa atender aos princípios de simplificação e

racionalização de serviços públicos digitais. Fundamento legal: Lei nº 12.965, de 23 de abril de 2014, Lei nº 13.460, de 26 de junho de 2017, Lei nº 13.726, de 8 de outubro de 2018, Decreto nº 8.638 de 15, de janeiro de 2016.

r

p

ca



JUCESP PROTOCOLO
0.476.689/20-0



INSTRUMENTO PARTICULAR DE 5ª ALTERAÇÃO DO CONTRATO SOCIAL DE SOCIEDADE EMPRESÁRIA COM TRANSFORMAÇÃO EM SOCIEDADE LIMITADA UNIPESSOAL DENOMINADA:

DeVant Care Comercial Ltda.
NIRE nº 35230496333
CNPJ nº 27.401.513/0001-60

Pelo presente instrumento e na melhor forma do direito, os infra-assinados;

LUIZA DA SILVA PEREIRA, brasileira, viúva, aposentada, portadora da cédula de identidade RG nº 6.375.456-3 SSP/SP e inscrita no Cadastro Nacional de Pessoas Físicas do Ministério da Fazenda – CPF/MF sob o nº 566.880.918-87 residente e domiciliada à Rua Dominique Lagru nº 71 – Apto. 64 – Bloco B, Jardim Ester – CEP. 05372-150, São Paulo, Capital;

Única sócia componente da sociedade empresária limitada denominada **DeVant Care Comercial Ltda**; com sede na Rua Matrix nº 56 A, Sala 2, Conjunto DeVant, Moinho Velho, Município de Cotia, Estado de São Paulo, CEP. 06714-360; registrada na JUCESP sob NIRE nº 35230496333 em sessão de 28/03/2017, com sua última alteração contratual registrada sob nº 532.884/19-0 em sessão de 07/10/2019 e cadastrada no CNPJ sob nº 27.401.513/0001-60; resolve promover uma nova alteração contratual e respectiva Consolidação do Contrato Social mediante as cláusulas e condições seguintes:

DA ALTERAÇÃO CONTRATUAL:

Cláusula I: Saída do Administrador Não Sócio.

Retira-se de livre e espontânea vontade do cargo de administrador da sociedade, **Ivan Cavalcante Pereira Júnior**, brasileiro, solteiro, nascido em 11/12/1980, empresário, portador da Cédula de Identidade RG nº 27.316.840-X SSP/SP e inscrito no Cadastro Nacional de Pessoas Físicas do Ministério da Fazenda

Confira os dados do ato em: <https://selodigital.tjpb.jus.br> ou Consulte o Documento em: <https://azevedobastos.not.br/documento/99850605214782009289>



CARTÓRIO
Autenticação Digital Código: 99850605214782009289-1
Data: 06/05/2021 11:28:51
Valor Total do Ato: R\$ 4,66
Selo Digital Tipo Normal C: ALL44336-01A8;



Cartório Azevêdo Bastos
Av. Presidente Epitácio Pessoa - 1145
Bairro dos Estados, João Pessoa - PB
(83) 3244-5404 - cartorio@azevedobastos.not.br
<https://azevedobastos.not.br>

Válber Azevêdo de M. Cavalcanti
Titular

TJPB



– CPF/MF sob o nº 288.837.408-07, residente e domiciliado nesta Capital à Rua Dominique Lagru nº 71 – Apto. 64 – Bloco B, Jardim Ester – CEP. 05372-150, São Paulo, Capital.

Cláusula II : Da condição de Sociedade Unipessoal.

A sócia remanescente Luiza da Silva Pereira, decide neste ato pela continuidade da sociedade na condição de sociedade limitada Unipessoal.

Cláusula III: Da Distribuição do Capital Social.

O Capital social é de R\$ 681.575,00 (seiscentos e oitenta e um mil, quinhentos e setenta e cinco reais), dividido em 681.575 (seiscentas e oitenta e uma mil, quinhentas e setenta e cinco) quotas de R\$ 1,00 (um real) cada, já totalmente subscrito e integralizado em dinheiro e na moeda corrente do país, e passa a ser distribuído na seguinte proporção:

SÓCIOS:	VR. QUOTAS	VR. TOTAL - %
LUIZA DA SILVA PEREIRA	681.575	R\$ 681.575,00 – 100%
Totalidade	681.575	R\$ 681.575,00 – 100 %

Parágrafo Primeiro: A responsabilidade do sócio único é restrita ao valor de suas quotas, não havendo responsabilidade solidária pelas obrigações sociais, respondendo, no entanto, pela integralização do capital social.

Parágrafo Segundo: Sobre as quotas acima, pesa a cláusula restritiva de incomunicabilidade e impenhorabilidade.

CLÁUSULA IV: Da Administração da Sociedade e Pro Labore.

A sociedade limitada unipessoal será gerida e administrada isoladamente pela sócia única **LUIZA DA SILVA PEREIRA**, que exercerá a gestão, assegurando a realização dos objetivos sociais, podendo assumir obrigações,



aceitar, avaliar e endossar títulos, adquirir, alienar ou onerar bens imóveis e do ativo permanente, firmar contratos, prestar garantias e representar a sociedade em juízo ou fora dele, junto as instituições financeiras e bancárias, clientes e terceiros; podendo constituir procuradores com mandato por prazo determinado, ressalvados os mandatos para representação judicial, que serão outorgados por prazo indeterminado especificando-se os poderes concedidos, que poderão compreender o exercício da totalidade ou de parte de atos de administração.

Parágrafo Primeiro: Fica vedado à sociedade, à sócia e administradores prestar garantias e obrigações de terceiros, bem como a prestação de aval, fiança ou hipoteca em negócios estranhos ao objeto social.

Parágrafo Segundo: Pelo exercício da administração, terá a sócia única e administradores direito a uma retirada mensal a título de pró-labore, cujo valor será fixado de comum acordo entre eles.

Cláusula V: Da Alteração no Objeto Social.

Resolve alterar o objeto social com a inclusão das seguintes atividades:

- Prestação de Serviços de Limpeza, Higienização, Sanitização e Desinfecção de Ambientes e Superfícies; e
- Prestação de Serviços de Imunização e Controle de Pragas Urbanas.

Assim sendo, a redação da cláusula do objeto social passa a ser:

A sociedade limitada unipessoal tem por objeto social:

- Distribuição, comércio atacadista e varejista de alimentos em geral, produtos médicos, odontológicos, material hospitalar, saneantes, produtos de higiene, limpeza e conservação, equipamentos, partes, peças e acessórios de equipamentos, aparelhos elétricos, eletrônicos e softwares, destinados a fins médicos, odontológicos, hospitalares e laboratoriais;
- Compra, Importação e Exportação de alimentos em geral, produtos médicos e odontológicos, material hospitalar, saneantes, produtos de higiene, limpeza e conservação, equipamentos, partes, peças e acessórios de



equipamentos, aparelhos elétricos, eletrônicos e softwares, destinados a fins médicos, odontológicos, hospitalares e laboratoriais;

- Comodato de Equipamentos Médicos e odontológicos, partes, peças e acessórios de equipamentos, aparelhos elétricos e eletrônicos, softwares destinados a fins médicos, odontológicos, hospitalares e laboratoriais;
- Locação de Equipamentos Médicos e odontológicos, partes, peças e acessórios de equipamentos, aparelhos elétricos e eletrônicos, softwares, destinados a fins médicos, odontológicos, hospitalares e laboratoriais;
- Serviço de Representação Comercial de alimentos em geral, produtos médicos e odontológicos, material hospitalar, saneantes, produtos de higiene, limpeza e conservação; equipamentos, partes, peças e acessórios de equipamentos, aparelhos elétricos e eletrônicos, softwares, destinados a fins médicos, odontológicos, hospitalares e laboratoriais;
- Serviço de Treinamentos sobre Produtos, softwares, equipamentos médicos e saneantes;
- Serviço de Consultoria sobre Produtos, equipamentos médicos e saneantes.
- Prestação de serviços de Recondicionamento, montagem, instalação, desinstalação e assistência técnica em máquinas, aparelhos e equipamentos destinados a fins médicos, odontológicos, hospitalares e laboratoriais.
- Prestação de Serviços de Limpeza, Higienização, Sanitização e Desinfecção de Ambientes e Superfícies; e
- Prestação de Serviços de Imunização e Controle de Pragas Urbanas.

VI: Da ratificação das cláusulas contratuais.

Ratificam-se todas as demais cláusulas do contrato social devidamente adequados à condição de sociedade limitada unipessoal e em ato contínuo passa a ser CONSOLIDADO.



**CONTRATO SOCIAL CONSOLIDADO DA SOCIEDADE
LIMITADA UNIPESSOAL.**

CLÁUSULA I: Da Sede.

A sociedade limitada Unipessoal gira sob a denominação social de **DeVant Care Comercial Ltda.** com sede na Rua Matrix nº 56 A, Sala 2, Conjunto DeVant, Moínho Velho, Município de Cotia, Estado de São Paulo, CEP. 06714-360.

Parágrafo Único: Observadas as disposições da legislação aplicável, a sociedade poderá abrir filiais, sucursais, agências e escritórios em qualquer parte do território nacional, a critério de seu único sócio.

CLÁUSULA II: Do Objeto e da Duração.

A sociedade limitada unipessoal tem por objeto social:

- Distribuição, comércio atacadista e varejista de alimentos em geral, produtos médicos, odontológicos, material hospitalar, saneantes, produtos de higiene, limpeza e conservação, equipamentos, partes, peças e acessórios de equipamentos, aparelhos elétricos, eletrônicos e softwares, destinados a fins médicos, odontológicos, hospitalares e laboratoriais;
- Compra, Importação e Exportação de alimentos em geral, produtos médicos e odontológicos, material hospitalar, saneantes, produtos de higiene, limpeza e conservação, equipamentos, partes, peças e acessórios de equipamentos, aparelhos elétricos, eletrônicos e softwares, destinados a fins médicos, odontológicos, hospitalares e laboratoriais;
- Comodato de Equipamentos Médicos e odontológicos, partes, peças e acessórios de equipamentos, aparelhos elétricos e eletrônicos, softwares destinados a fins médicos, odontológicos, hospitalares e laboratoriais;



- Locação de Equipamentos Médicos e odontológicos, partes, peças e acessórios de equipamentos, aparelhos elétricos e eletrônicos, softwares, destinados a fins médicos, odontológicos, hospitalares e laboratoriais;
- Serviço de Representação Comercial de alimentos em geral, produtos médicos e odontológicos, material hospitalar, saneantes, produtos de higiene, limpeza e conservação; equipamentos, partes, peças e acessórios de equipamentos, aparelhos elétricos e eletrônicos, softwares, destinados a fins médicos, odontológicos, hospitalares e laboratoriais;
- Serviço de Treinamentos sobre Produtos, softwares, equipamentos médicos e saneantes;
- Serviço de Consultoria sobre Produtos, equipamentos médicos e saneantes.
- Prestação de serviços de Recondicionamento, montagem, instalação, desinstalação e assistência técnica em máquinas, aparelhos e equipamentos destinados a fins médicos, odontológicos, hospitalares e laboratoriais.
- Prestação de Serviços de Limpeza, Higienização, Sanitização e Desinfecção de Ambientes e Superfícies; e
- Prestação de Serviços de Imunização e Controle de Pragas Urbanas.

Do Prazo: A sociedade limitada unipessoal tem prazo de duração indeterminado.

CLÁUSULA III: Do Capital Social.

O Capital social é de R\$ 681.575,00 (seiscentos e oitenta e um mil, quinhentos e setenta e cinco reais), dividido em 681.575 (seiscentas e oitenta e uma mil, quinhentas e setenta e cinco) quotas de R\$ 1,00 (um real) cada, já totalmente subscrito e integralizado em dinheiro e na moeda corrente do país, distribuído na seguinte proporção:



SÓCIOS:	VR. QUOTAS	VR. TOTAL - %
LUIZA DA SILVA PEREIRA	681.575	R\$ 681.575,00 - 100%
Totalidade	681.575	R\$ 681.575,00 - 100 %

Parágrafo Primeiro: A responsabilidade do sócio único é restrita ao valor de suas quotas, não havendo responsabilidade solidária pelas obrigações sociais, respondendo, no entanto, pela integralização do capital social.

Parágrafo Segundo: Sobre as quotas acima, pesa a cláusula restritiva de incomunicabilidade e impenhorabilidade.

CLÁUSULA IV: Da Administração e Pro Labore

A sociedade limitada unipessoal será gerida e administrada isoladamente pela sócia única **LUIZA DA SILVA PEREIRA**, que exercerá a gestão, assegurando a realização dos objetivos sociais, podendo assumir obrigações, aceitar, avalizar e endossar títulos, adquirir, alienar ou onerar bens imóveis e do ativo permanente, firmar contratos, prestar garantias e representar a sociedade em juízo ou fora dele, junto as instituições financeiras e bancárias, clientes e terceiros; podendo constituir procuradores com mandato por prazo determinado, ressalvados os mandatos para representação judicial, que serão outorgados por prazo indeterminado especificando-se os poderes concedidos, que poderão compreender o exercício da totalidade ou de parte de atos de administração.

Parágrafo Primeiro: Fica vedado à sociedade, à sócia única e administradores prestar garantias e obrigações de terceiros, bem como a prestação de aval, fiança ou hipoteca em negócios estranhos ao objeto social.

Confira os dados do ato em: <https://selodigital.tjpb.jus.br> ou Consulte o Documento em: <https://azevedobastos.not.br/documento/99850605214782009289>



CARTÓRIO
Autenticação Digital Código: 99850605214782009289-7
Data: 06/05/2021 11:28:52
Valor Total do Ato: R\$ 4,66
Selo Digital Tipo Normal C: ALL44342-C3C2;



Cartório Azevêdo Bastos
Av. Presidente Epitácio Pessoa - 1145
Bairro dos Estados, João Pessoa - PB
(83) 3244-5404 - cartorio@azevedobastos.not.br
<https://azevedobastos.not.br>

Válber Azevêdo de M. Cavalcanti
Titular

TJPB



Parágrafo Segundo: Pelo exercício da administração, terá a sócia e administradores direito a uma retinada mensal a título de pró-labore, cujo valor será fixado de comum acordo entre eles.

CLÁUSULA VI: Do Balanço Patrimonial dos Lucros e Perdas.

Ao término de cada exercício social, em 31 de dezembro, o(s) administrador(es) prestará(ão) contas justificadas de sua administração, procedendo à elaboração do inventário, do balanço patrimonial e do balanço de resultado econômico, cabendo ao sócio único os lucros ou perdas apurados. Todavia, fica autorizada distribuições de lucros antes do encerramento do exercício social em que forem apuradas, em períodos mensais, ou mesmo menores, desde que comprovado contabilmente.

CLÁUSULA VII: Da Cessão e Transferência de Quotas

Fica autorizada a cessão e transferência das quotas do sócio único a terceiros; em sua totalidade e ou parcial; no caso de cessão parcial, a sociedade passará a admitir o novo sócio e se prontificará dentro da lei em modificar sua natureza para sociedade empresária limitada.

CLÁUSULA VIII: Do Falecimento de Sócio.

Falecendo ou interditado o sócio único, a sociedade continuará suas atividades com os herdeiros ou sucessores. Não sendo possível ou inexistindo interesse destes, o valor de seus haveres será apurado e liquidado com base na situação patrimonial da sociedade, à data da resolução, verificada em balanço especialmente levantado.

Parágrafo Único: Em não havendo interesse em continuar com a sociedade, as causas da dissolução serão resolvidas, conforme o previsto no artigo 1.033 do NCC..



CLÁUSULA XI: Do Desimpedimento de Sócios e Administradores.

O sócio único e ou administradores da sociedade, declaram, individualmente, sob as penas da lei, que não estão condenados por crime cuja pena vede o exercício da administração da sociedade limitada unipessoal, bem como a pena que vede, ainda que temporariamente, o acesso a cargos públicos; ou por crime falimentar, de prevaricação, peita ou suborno, concussão, peculato, ou contra a economia popular, contra o sistema financeiro nacional, contra normas de defesa da concorrência, contra as relações de consumo, fé pública, ou a propriedade.

CLÁUSULA XII: Das disposições Finais.

Fica eleito o foro da Comarca da Cidade de São Paulo/SP, para dirimir qualquer ação proveniente do presente contrato, com exclusão expressa de qualquer outro, por mais privilegiado que seja.

O sócio único e o retirante, assinam o presente instrumento em três vias de igual forma para que produza os efeitos legais.

São Paulo, 18 de março de 2020.

SÓCIO ÚNICO:

LUIZA DA SILVA PEREIRA

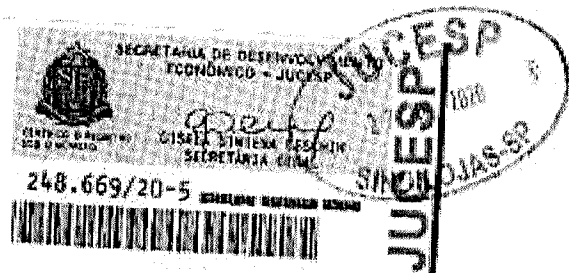

Confira os dados do ato em: <https://selodigital.tjpb.jus.br> ou Consulte o Documento em: <https://azevedobastos.not.br/documento/99850605214782009289>



CARTÓRIO
 Autenticação Digital Código: 99850605214782009289-9
 Data: 06/05/2021 11:28:52
 Valor Total do Ato: R\$ 4,66
 Selo Digital Tipo Normal C: ALL44344-OKXI;



CNJ: 06.870-0

Cartório Azevêdo Bastos
 Av. Presidente Epitácio Pessoa - 1145
 Bairro dos Estados, João Pessoa - PB
 (83) 3244-5404 - cartorio@azevedobastos.not.br
<https://azevedobastos.not.br>

 Válber Azevêdo de M. Cavalcanti
 Titular

TJPB





PODER JUDICIÁRIO
TRIBUNAL DE JUSTIÇA DO ESTADO DE SÃO PAULO
CERTIDÃO ESTADUAL DE DISTRIBUIÇÕES CÍVEIS

CERTIDÃO Nº: 4964011

FOLHA: 1/1

A autenticidade desta certidão poderá ser confirmada pela internet no site do Tribunal de Justiça.

A Diretoria de Serviço Técnico de Informações Cíveis do(a) Comarca de São Paulo - Capital, no uso de suas atribuições legais,

CERTIFICA E DÁ FÉ que, pesquisando os registros de distribuições de **PEDIDOS DE FALÊNCIA, CONCORDATAS, RECUPERAÇÕES JUDICIAIS E EXTRAJUDICIAIS**, anteriores a 03/02/2022, verificou **NADA CONSTAR** como réu/requerido/interessado em nome de: *****

DEVANT CARE COMERCIAL LTDA, CNPJ: 27.401.513/0001-60, conforme indicação constante do pedido de certidão. *****

Esta certidão não aponta ordinariamente os processos em que a pessoa cujo nome foi pesquisado figura como autor (a). São apontados os feitos com situação em tramitação já cadastrados no sistema informatizado referentes a todas as Comarcas/Foros Regionais e Distritais do Estado de São Paulo.

A data de informatização de cada Comarca/Foro pode ser verificada no Comunicado SPI nº 22/2019.

Esta certidão considera os feitos distribuídos na 1ª Instância, mesmo que estejam em Grau de Recurso.

Não existe conexão com qualquer outra base de dados de instituição pública ou com a Receita Federal que verifique a identidade do NOME/RAZÃO SOCIAL com o CPF/CNPJ. A conferência dos dados pessoais fornecidos pelo pesquisado é de responsabilidade exclusiva do destinatário da certidão.

A certidão em nome de pessoa jurídica considera os processos referentes à matriz e às filiais e poderá apontar feitos de homônimos não qualificados com tipos empresariais diferentes do nome indicado na certidão (EIRELI, S/C, S/S, EPP, ME, MEI, LTDA).

Esta certidão só tem validade mediante assinatura digital.

Esta certidão é sem custas.

São Paulo, 4 de fevereiro de 2022.

PEDIDO Nº: 0054824017



02/02/2021

Comprovante de Inscrição e de Situação Cadastral

COMPROVANTE DE INSCRIÇÃO E DE SITUAÇÃO CADASTRAL

Comprovante de Inscrição e de Situação Cadastral

Cidadão,

Confira os dados de Identificação da Pessoa Jurídica e, se houver qualquer divergência, providencie junto à RFB a sua atualização cadastral.

A informação sobre o porte que consta neste comprovante é a declarada pelo contribuinte.

 REPÚBLICA FEDERATIVA DO BRASIL CADASTRO NACIONAL DA PESSOA JURÍDICA		
NÚMERO DE INSCRIÇÃO 27.401.513/0001-60 MATRIZ	COMPROVANTE DE INSCRIÇÃO E DE SITUAÇÃO CADASTRAL	DATA DE ABERTURA 28/03/2017
NOME EMPRESARIAL DEVANT CARE COMERCIAL LTDA		
TÍTULO DO ESTABELECIMENTO (NOME DE FANTASIA) *****		PORTE EPP
CÓDIGO E DESCRIÇÃO DA ATIVIDADE ECONÔMICA PRINCIPAL 46.93-1-00 - Comércio atacadista de mercadorias em geral, sem predominância de alimentos ou de insumos agropecuários		
CÓDIGO E DESCRIÇÃO DAS ATIVIDADES ECONÔMICAS SECUNDÁRIAS 33.13-9-99 - Manutenção e reparação de máquinas, aparelhos e materiais elétricos não especificados anteriormente 46.14-1-00 - Representantes comerciais e agentes do comércio de máquinas, equipamentos, embarcações e aeronaves (Dispensada *) 46.18-4-02 - Representantes comerciais e agentes do comércio de instrumentos e materiais odonto-médico-hospitalares (Dispensada *) 46.37-1-99 - Comércio atacadista especializado em outros produtos alimentícios não especificados anteriormente 46.39-7-01 - Comércio atacadista de produtos alimentícios em geral 46.45-1-01 - Comércio atacadista de instrumentos e materiais para uso médico, cirúrgico, hospitalar e de laboratórios 46.45-1-02 - Comércio atacadista de próteses e artigos de ortopedia 46.45-1-03 - Comércio atacadista de produtos odontológicos 46.49-4-08 - Comércio atacadista de produtos de higiene, limpeza e conservação domiciliar 46.51-6-01 - Comércio atacadista de equipamentos de informática (Dispensada *) 46.84-8-00 - Comércio atacadista de máquinas, aparelhos e equipamentos para uso odonto-médico-hospitalar; partes e peças 46.91-5-00 - Comércio atacadista de mercadorias em geral, com predominância de produtos alimentícios 62.04-0-00 - Consultoria em tecnologia da informação (Dispensada *) 74.90-1-99 - Outras atividades profissionais, científicas e técnicas não especificadas anteriormente (Dispensada *) 77.39-0-02 - Aluguel de equipamentos científicos, médicos e hospitalares, sem operador 81.21-4-00 - Limpeza em prédios e em domicílios 81.22-2-00 - Imunização e controle de pragas urbanas 85.99-6-04 - Treinamento em desenvolvimento profissional e gerencial (Dispensada *)		
CÓDIGO E DESCRIÇÃO DA NATUREZA JURÍDICA 206-2 - Sociedade Empresária Limitada		
LOGRADOURO R MATRIX	NÚMERO 56	COMPLEMENTO LETRA A SALA 2 CONJ DEVANT
CEP 06.714-360	BAIRRO/DISTRITO MOINHO VELHO	MUNICÍPIO COTIA
ENDEREÇO ELETRÔNICO CONTATO@DEVANTCARE.COM		TELEFONE (11) 4862-4600/ (11) 4617-4201
ENTE FEDERATIVO RESPONSÁVEL (EFR) *****		
SITUAÇÃO CADASTRAL ATIVA	DATA DA SITUAÇÃO CADASTRAL 28/03/2017	
MOTIVO DE SITUAÇÃO CADASTRAL		
SITUAÇÃO ESPECIAL *****		
DATA DA SITUAÇÃO ESPECIAL *****		

02/02/2021

Comprovante de Inscrição e de Situação Cadastral

Emitido no dia 02/02/2021 às 17:15:29 (data e hora de Brasília).

Página: 1/1

COMPROVANTE DE INSCRIÇÃO E DE SITUAÇÃO CADASTRAL

[CONDICÕES DE DISPENSA DE LICENCIAMENTO](#)[CONSULTAR QSA](#)[VOLTAR](#)[IMPRIMIR](#)

A RFB agradece a sua visita. Para informações sobre política de privacidade e uso, [clique aqui](#).

[Passo a passo para o CNPJ](#)[Consultas CNPJ](#)[Estatísticas](#)[Parceiros](#)[Serviços CNPJ](#)R
P

A

02/02/2021

Comprovante de Inscrição e de Situação Cadastral

COMPROVANTE DE INSCRIÇÃO E DE SITUAÇÃO CADASTRAL

© 2018 PORTAL DA REDESIM. Todos direitos reservados.

R
P

SA



PREFEITURA DO MUNICÍPIO DE COTIA
- Estado de São Paulo -
SECRETARIA DA FAZENDA
DEPARTAMENTO DE FISCALIZAÇÃO E TRIBUTAÇÃO

Ficha do Cadastro Mobiliário

INSCRIÇÃO MUNICIPAL: 6015265		SITUAÇÃO DA EMPRESA: EM ATIVIDADE	
RAZÃO SOCIAL: DE VANT CARE COMERCIAL LTDA EPP			
CNPJ/CPF: 27.401.513/0001-60	Nº PROC. ABERTURA: /	Nº ULTIMO PROC. /	
TIPO DE EMPRESA: JURÍDICA		REGIME ISS: Mensal/Faturamento	
DATA ABERTURA: 31/07/2017	DATA ALTERAÇÃO:		

LOCAL DO ESTABELECIMENTO

LOGRADOURO RUA MATRIX	NÚMERO 56	COMPLEMENTO LETRA A SALA 02 / CONJ, DEVANT	BAIRRO MOINHO VELHO	CEP 06714-630
--------------------------	--------------	--	------------------------	------------------

ATIVIDADES

COD. ATIV.	DESCRIÇÃO ATIVIDADE	DATA INICIO	DATA FIM
21768	REPRESENTANTES COMERCIAIS E AGENTES DO COMÉRCIO DE	31/07/2017	
21773	REPRESENTANTES COMERCIAIS E AGENTES DO COMÉRCIO DE	31/07/2017	
21825	COMÉRCIO ATACADISTA DE INSTRUMENTOS E MATERIAIS PARA USO	31/07/2017	
21826	COMÉRCIO ATACADISTA DE PRÓTESES E ARTIGOS DE ORTOPEDIA	31/07/2017	
21827	COMÉRCIO ATACADISTA DE PRODUTOS ODONTOLÓGICOS	31/07/2017	
21839	COMÉRCIO ATACADISTA DE PRODUTOS DE HIGIENE, LIMPEZA E	31/07/2017	
22283	TREINAMENTO EM DESENVOLVIMENTO PROFISSIONAL E GERENCIAL	31/07/2017	
21849	COMÉRCIO ATACADISTA DE MÁQUINAS, APARELHOS E EQUIPAMENTOS	31/07/2017	
21883	COMÉRCIO ATACADISTA DE MERCADORIAS EM GERAL, SEM	31/07/2017	
22084	CONSULTORIA EM TECNOLOGIA DA INFORMAÇÃO	31/07/2017	
22197	OUTRAS ATIVIDADES PROFISSIONAIS, CIENTÍFICAS E TÉCNICAS NÃO	31/07/2017	
22215	ALUGUEL DE EQUIPAMENTOS CIENTÍFICOS, MÉDICOS E	31/07/2017	
21843	COMÉRCIO ATACADISTA DE EQUIPAMENTOS DE INFORMÁTICA	31/07/2017	

R
P

S



PROCURADORIA GERAL DO ESTADO
Procuradoria da Dívida Ativa

Certidão Positiva de Débitos
Inscritos na Dívida Ativa

CNPJ BASE: 27401513

Ressalvado o direito de a Fazenda do Estado de São Paulo cobrar ou inscrever quaisquer dívidas da pessoa jurídica/física acima identificada que vierem a ser apuradas, é certificado que:

Inscritos em Dívida Ativa de responsabilidade do Interessado(a) constam os seguintes débitos tributários:

Relativos a: Multa Contratual
Origem: SECRETARIA DA SAÚDE
CNPJ: 27.401.513/0001-60 IE:
Situação: Inscrito / Parcelado
CDA
1.322.071.546

Anotação PGE:

PGE-EXP-2021/46519

A certidão positiva tem efeito de negativa para o(s) débito(s) acima arrolado(s), nos termos do artigo 206 do Código Tributário Nacional, conforme manifestação exarada pela Procuradoria do Estado no expediente acima indicado. Para elaboração da certidão foram pesquisados todos os débitos inscritos em dívida ativa até a presente data.

Final da Certidão

Local de emissão : PGE	Responsável :
CRDA nº 33083204	Folha 1 de 1
Data e hora da emissão 10/12/2021 14:33:08 (horário de Brasília)	
Prazo de validade da certidão: 180 (CENTO E OITENTA) dia(s) conforme portaria SubG CTF 20/2021	



PGEDC/202119362A





PREFEITURA DE COTIA

SECRETARIA DA FAZENDA

CERTIDÃO POSITIVA COM EFEITO DE NEGATIVA N° 140/2021

De acordo com o requerimento formulado pelo contribuinte: **DEVANT CARE COMERCIAL LTDA., INSCRITO NO CNPJ N° 27.401.513/0001-60**, solicitada através do processo n° 14584/2021 - C.B.M., datado de 13 de setembro de 2021.

CERTIFICAMOS que o mesmo se encontra localizado no endereço: **Rua Matrix, 56 – Letra A – Sala 2 – Conj. Devant – Moinho Velho Cotia/SP – CEP 06714-630**, inscrito nesta municipalidade sob n°. **6015265** e de acordo com o cadastro mobiliário e assentamentos existentes: **consta débito quanto ao IMPOSTO SOBRE SERVIÇO DE QUALQUER NATUREZA (ISSQN)** que está sendo objeto de análise conforme processo administrativo n° 15943/2021 – C.B.M.

Ressalvando-se o direito da Fazenda Municipal de cobrar os débitos que venham a ser apurados.

Departamento de Tributação e Fiscalização da Prefeitura Municipal de Cotia,
19 de outubro de 2021.

Silvana Melo da Silva
Tributação

DEVANT CARE COMERCIAL LTDA:27401513000160 3000160
Assinado de forma digital por DEVANT CARE COMERCIAL LTDA:27401513000160
Dados: 2021.12.23 09:34:05 -03'00'

Avenida Benedito Issac Pires, n° 35 – Jd Nomura – Cotia / SP.
C.E.P. 06716-300 - Tel/Fax :4616-8522

A presente certidão é válida por 120 dias a partir da data de sua emissão

www.cotia.sp.gov.br fb.com/prefeituradecotia

Av. Professor Manoel José Pedrosa, 1347
Jardim Nomura - Cotia - SP
CEP 06717-100

Tel (11) 4616 0466
fazenda@cotia.sp.gov.br

Confira os dados do ato em: <https://selodigital.tjpb.jus.br> ou Consulte o Documento em: <https://azevedobastos.not.br/documento/99852312218323747105>



CARTÓRIO
Autenticação Digital Código: 99852312218323747105-1
Data: 23/12/2021 10:15:37
Valor Total do Ato: R\$ 4,66
Selo Digital Tipo Normal C: AMK27001-73U4;



Cartório Azevêdo Bastos
Av. Presidente Epitácio Pessoa - 1145
Bairro dos Estados, João Pessoa - PB
(83) 3244-5404 - cartorio@azevedobastos.not.br
<https://azevedobastos.not.br>

Válber Azevêdo de M. Cavalcanti
Titular



O presente documento digital foi conferido com o original e assinado digitalmente por ADAUTO JOSÉ FERNANDES RIBEIRO, em quinta-feira, 23 de dezembro de 2021 10:48:53 GMT-03:00, CNS: 06.870-0 - Cartório Azevêdo Bastos - 1º Ofício de Registro Civil das Pessoas Naturais e de Interdições e Tutel/PB, nos termos da medida provisória N. 2.200-2 de 24 de agosto de 2001. Sua autenticidade deverá ser confirmada no endereço eletrônico www.cenad.org.br/autenticidade. O presente documento digital pode ser convertido em papel por meio de autenticação no Tabelionato de Notas. Provimto nº 100/2020 CNJ - artigo 22.



MINISTÉRIO DA FAZENDA
Secretaria da Receita Federal do Brasil
Procuradoria-Geral da Fazenda Nacional

**CERTIDÃO POSITIVA COM EFEITOS DE NEGATIVA DE DÉBITOS RELATIVOS AOS TRIBUTOS
FEDERAIS E À DÍVIDA ATIVA DA UNIÃO**

Nome: **DEVANT CARE COMERCIAL LTDA**
CNPJ: **27.401.513/0001-60**

Ressalvado o direito de a Fazenda Nacional cobrar e inscrever quaisquer dívidas de responsabilidade do sujeito passivo acima identificado que vierem a ser apuradas, é certificado que:

1. constam débitos administrados pela Secretaria da Receita Federal do Brasil (RFB) com exigibilidade suspensa nos termos do art. 151 da Lei nº 5.172, de 25 de outubro de 1966 - Código Tributário Nacional (CTN), ou objeto de decisão judicial que determina sua desconsideração para fins de certificação da regularidade fiscal, ou ainda não vencidos; e
2. não constam inscrições em Dívida Ativa da União (DAU) na Procuradoria-Geral da Fazenda Nacional (PGFN).

Conforme disposto nos arts. 205 e 206 do CTN, este documento tem os mesmos efeitos da certidão negativa.

Esta certidão é válida para o estabelecimento matriz e suas filiais e, no caso de ente federativo, para todos os órgãos e fundos públicos da administração direta a ele vinculados. Refere-se à situação do sujeito passivo no âmbito da RFB e da PGFN e abrange inclusive as contribuições sociais previstas nas alíneas 'a' a 'd' do parágrafo único do art. 11 da Lei nº 8.212, de 24 de julho de 1991.

A aceitação desta certidão está condicionada à verificação de sua autenticidade na Internet, nos endereços <<http://rfb.gov.br>> ou <<http://www.pgfn.gov.br>>.

Certidão emitida gratuitamente com base na Portaria Conjunta RFB/PGFN nº 1.751, de 2/10/2014.
Emitida às 07:58:15 do dia 21/09/2021 <hora e data de Brasília>.
Válida até 20/03/2022.

Código de controle da certidão: **37FA.D11C.8371.AA12**
Qualquer rasura ou emenda invalidará este documento.

R
P

A



Secretaria da Fazenda e Planejamento do Estado de São Paulo

Débitos Tributários Não Inscritos na Dívida Ativa do Estado de São Paulo

CNPJ / IE: 27.401.513/0001-60

Ressalvado o direito da Secretaria da Fazenda e Planejamento do Estado de São Paulo de apurar débitos de responsabilidade da pessoa jurídica acima identificada, é certificado que **não constam débitos** declarados ou apurados pendentes de inscrição na Dívida Ativa de responsabilidade do estabelecimento matriz/filial acima identificado.

Certidão nº 21110312272-83
Data e hora da emissão 23/11/2021 09:01:40
Validade 6 (seis) meses, contados da data de sua expedição.

Qualquer rasura ou emenda invalidará este documento.

A aceitação desta certidão está condicionada à verificação de sua autenticidade no sítio www.pfe.fazenda.sp.gov.br

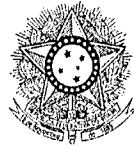

PODER JUDICIÁRIO
JUSTIÇA DO TRABALHO

CERTIDÃO NEGATIVA DE DÉBITOS TRABALHISTAS

Nome: DEVANT CARE COMERCIAL LTDA (MATRIZ E FILIAIS)

CNPJ: 27.401.513/0001-60

Certidão n°: 25211672/2021

Expedição: 16/08/2021, às 08:32:11

Validade: 11/02/2022 - 180 (cento e oitenta) dias, contados da data de sua expedição.

Certifica-se que DEVANT CARE COMERCIAL LTDA (MATRIZ E FILIAIS), inscrito(a) no CNPJ sob o n° 27.401.513/0001-60, NÃO CONSTA do Banco Nacional de Devedores Trabalhistas.

Certidão emitida com base no art. 642-A da Consolidação das Leis do Trabalho, acrescentado pela Lei n° 12.440, de 7 de julho de 2011, e na Resolução Administrativa n° 1470/2011 do Tribunal Superior do Trabalho, de 24 de agosto de 2011.

Os dados constantes desta Certidão são de responsabilidade dos Tribunais do Trabalho e estão atualizados até 2 (dois) dias anteriores à data da sua expedição.

No caso de pessoa jurídica, a Certidão atesta a empresa em relação a todos os seus estabelecimentos, agências ou filiais.

A aceitação desta certidão condiciona-se à verificação de sua autenticidade no portal do Tribunal Superior do Trabalho na Internet (<http://www.tst.jus.br>).

Certidão emitida gratuitamente.

INFORMAÇÃO IMPORTANTE

Do Banco Nacional de Devedores Trabalhistas constam os dados necessários à identificação das pessoas naturais e jurídicas inadimplentes perante a Justiça do Trabalho quanto às obrigações estabelecidas em sentença condenatória transitada em julgado ou em acordos judiciais trabalhistas, inclusive no concernente aos recolhimentos previdenciários, a honorários, a custas, a emolumentos ou a recolhimentos determinados em lei; ou decorrentes de execução de acordos firmados perante o Ministério Público do Trabalho ou Comissão de Conciliação Prévia.

R
P

ST

[Voltar](#)[Imprimir](#)

Certificado de Regularidade do FGTS - CRF

Inscrição: 27.401.513/0001-60

Razão Social: DEVANT CARE COMERCIAL LTDA

Endereço: R MATRIX 56 A SL2 CONJ DEVANT / MOINHO VELHO / COTIA / SP /
06714-360

A Caixa Econômica Federal, no uso da atribuição que lhe confere o Art. 7, da Lei 8.036, de 11 de maio de 1990, certifica que, nesta data, a empresa acima identificada encontra-se em situação regular perante o Fundo de Garantia do Tempo de Serviço - FGTS.

O presente Certificado não servirá de prova contra cobrança de quaisquer débitos referentes a contribuições e/ou encargos devidos, decorrentes das obrigações com o FGTS.

Validade: 20/01/2022 a 18/02/2022

Certificação Número: 2022012013111868417030

Informação obtida em 20/01/2022 13:11:20

A utilização deste Certificado para os fins previstos em Lei esta condicionada a verificação de autenticidade no site da Caixa:
www.caixa.gov.br

PREFEITURA MUNICIPAL DE MARMELEIRO/PR

PREGÃO ELETRÔNICO N° 002/2022 – PMM
PROCESSO ADMINISTRATIVO N° 002/2022

Dados da Empresa :

Razão Social: DEVANT CARE COMERCIAL LTDA EPP

CNPJ: 27.401.513/0001-60

Rua Matrix, 56 – Sala 02 – Moinho Velho – Cotia – SP – Cep.: 06714-360

Banco: 748-Sicredi - Agência: 0726 Conta: 77.550-5 – Praça de Pagamento – São Paulo

Banco : 001 - Banco do Brasil - Agência 1546-6 - C/c 22.512-6 – Praça de Pagamento – São Paulo

Contato: Rosely Sobral – (11) 9.4398-9898 ou 4862-4640 - E-mail: rosely.sobral@devantcare.com ou canal.governo@devantcare.com

Dados do representante legal responsável pela assinatura da Ata de Registro de Preços:

Nome: IVAM CAVALCANTE PEREIRA JUNIOR

Identidade: 27.316.840-X

CPF:288.837.408-07

**ANEXO III
DECLARAÇÃO UNIFICADA**

- 1) Declaramos, para os fins do disposto no inciso V do art. 27 da Lei n.º 8.666/93, acrescido pela Lei n.º 9.854/99, que não empregamos menores de 18 (dezoito) anos em trabalho noturno, perigoso ou insalubre e não empregamos menores de 16 (dezesesseis) anos. Ressalva ainda, que, caso empregue menores na condição de aprendiz (a partir de 14 anos, deverá informar tal situação no mesmo documento).
- 2) Declaramos, sob as penas da lei, que a empresa não foi declarada inidônea para licitar ou contratar com a Administração Pública.
- 3) Declaramos para os devidos fins de direito, na qualidade de Proponente dos procedimentos licitatórios, instaurados por este Município, que o(a) responsável legal da empresa é o Sr. IVAM CAVALCANTE PEREIRA JUNIOR, Portador do RG sob N° 27.316.840-X e CPFº 288.837.408-07, cuja função/cargo é DIRETOR, responsável pela assinatura da Ata de Registro de Preços.
- 4) Declaramos para os devidos fins que **NENHUM** sócio desta empresa exerce cargo ou função pública impeditiva de relacionamento comercial com a Administração Pública.

- 5) Declaramos de que a empresa não contratará empregados com incompatibilidade com as autoridades contratantes ou ocupantes de cargos de direção ou de assessoramento até o terceiro grau, na forma da Súmula Vinculante nº 013 do STF (Supremo Tribunal Federal).
- 6) Declaramos para os devidos fins que em caso de qualquer comunicação futura referente a este processo licitatório, bem como em caso de eventual contratação, **concordo que a Ata de Registro de Preços** seja encaminhada para o seguinte endereço:
E-mail: canal.governo@devantcare.com;
Telefone: (11) 4862-4640 / 9-4398-9898
- 7) Caso altere o citado e-mail ou telefone comprometo-me em protocolizar pedido de alteração junto ao Sistema de Protocolo deste Município, sob pena de ser considerado como intimado nos dados anteriormente fornecidos.
- 8) Nomeamos e constituímos o senhor IVAM CAVALCANTE PEREIRA JUNIOR, portador do CPF/MF sob n.º 288.837.408-07, para ser o(a) responsável para acompanhar a execução da **Ata de Registro de Preços**, referente ao Pregão Eletrônico n.º 002/2022 e todos os atos necessários ao cumprimento das obrigações contidas no instrumento convocatório, seus Anexos e na Ata de Registro de Preços/Contrato.

DEVANTCARE COMERCIAL LTDA

Diretor Executivo



IVAM CAVALCANTE PEREIRA JUNIOR
CPF: 288.837.408-07

DeVant Care Comercial Ltda. – EPP

PREFEITURA MUNICIPAL DE MARMELEIRO/PR

PREGÃO ELETRÔNICO N° 002/2022 – PMM
PROCESSO ADMINISTRATIVO N° 002/2022

Dados da Empresa :

Razão Social: DEVANT CARE COMERCIAL LTDA EPP

CNPJ: 27.401.513/0001-60

Rua Matrix, 56 – Sala 02 – Moinho Velho – Cotia – SP – Cep.: 06714-360

Banco: 748-Sicredi - Agencia: 0726 Conta: 77.550-5 – Praça de Pagamento – São Paulo

Banco : 001 - Banco do Brasil - Agência 1546-6 - C/c 22.512-6 – Praça de Pagamento – São Paulo

Contato: Rosely Sobral – (11) 9.4398-9898 ou 4862-4640 - E-mail: rosely.sobral@devantcare.com ou canal.governo@devantcare.com

Dados do representante legal responsável pela assinatura da Ata de Registro de Preços:

Nome: IVAM CAVALCANTE PEREIRA JUNIOR

Identidade: 27.316.840-X

CPF:288.837.408-07

**ANEXO IV
DECLARAÇÃO DE ENQUADRAMENTO – ME/EPP**

declara, sob as penas do artigo 299 do Código Penal, que se enquadra na situação de microempresa, empresa de pequeno porte ou cooperativa, nos termos da Lei Complementar nº 123/06, alterada pela Lei Complementar nº 147/14, bem assim que inexistem fatos supervenientes que conduzam ao seu desenquadramento desta situação.

DEVANTCARE COMERCIAL LTDA

Diretor Executivo



IVAM CAVALCANTE PEREIRA JUNIOR
CPF: 27.316.840-X
INSC. ESTADUAL: 000.000.000-00

DeVant Care Comercial Ltda. – EPP



GOVERNO DO ESTADO DE SÃO PAULO
SECRETARIA DE DESENVOLVIMENTO ECONÔMICO
JUNTA COMERCIAL DO ESTADO DE SÃO PAULO



CERTIDÃO SIMPLIFICADA

CERTIFICAMOS QUE AS INFORMAÇÕES ABAIXO CONSTAM DOS DOCUMENTOS ARQUIVADOS NESTA JUNTA COMERCIAL E SÃO VIGENTES NA DATA DE SUA EXPEDIÇÃO.

SE HOUVER ARQUIVAMENTOS POSTERIORES, ESTA CERTIDÃO PERDERÁ SUA VALIDADE.

A AUTENTICIDADE DESTA CERTIDÃO E A EXISTÊNCIA DE ARQUIVAMENTOS POSTERIORES, SE HOUVER, PODERÃO SER CONSULTADAS NO SITE WWW.JUCESPPONLINE.SP.GOV.BR, MEDIANTE O CÓDIGO DE AUTENTICIDADE INFORMADO AO FINAL DO DOCUMENTO.

EMPRESA							
NIRE	REGISTRO	DATA DA CONSTITUIÇÃO	INÍCIO DAS ATIVIDADES	PRAZO DE DURAÇÃO			
35230496333		28/03/2017	06/03/2017	PRAZO INDETERMINADO			
NOME COMERCIAL						TIPO JURÍDICO	
DEVANT CARE COMERCIAL LTDA						LIMITADA UNIPessoal (E.P.P.)	
C.N.P.J.	ENDEREÇO			NÚMERO	COMPLEMENTO		
27.401.513/0001-60	RUA MATRIX			56	A SL 2 CJ DEV		
BAIRRO	MUNICÍPIO	UF	CEP	MOEDA	VALOR CAPITAL		
MOINHO VELHO	COTIA	SP	06714-360	R\$	681.575,00		

OBJETO SOCIAL
<p>COMÉRCIO ATACADISTA DE MERCADORIAS EM GERAL, SEM PREDOMINÂNCIA DE ALIMENTOS OU DE INSUMOS AGROPECUÁRIOS MANUTENÇÃO E REPARAÇÃO DE MÁQUINAS, APARELHOS E MATERIAIS ELÉTRICOS NÃO ESPECIFICADOS ANTERIORMENTE REPRESENTANTES COMERCIAIS E AGENTES DO COMÉRCIO DE MÁQUINAS, EQUIPAMENTOS, EMBARCAÇÕES E AERONAVES COMÉRCIO ATACADISTA DE INSTRUMENTOS E MATERIAIS PARA USO MÉDICO, CIRÚRGICO, HOSPITALAR E DE LABORATÓRIOS COMÉRCIO ATACADISTA DE PRÓTESES E ARTIGOS DE ORTOPEDIA EXISTEM OUTRAS ATIVIDADES</p>

SÓCIO E ADMINISTRADOR						
NOME						
LUIZA DA SILVA PEREIRA						
ENDEREÇO				NÚMERO	COMPLEMENTO	
RUA DOMINIQUE LAGRU				71		
BAIRRO	MUNICÍPIO	UF	CEP	RG		
JARDIM ESTER	SAO PAULO	SP	05372-150	63754563		
CPF	CARGO				QUANTIDADE COTAS	
566.880.918-87	SÓCIO E ADMINISTRADOR				681.575,00	

ÚLTIMO DOCUMENTO ARQUIVADO		
DATA	NÚMERO	
27/07/2020	248.669/20-5	
<p>ALTERAÇÃO DA ATIVIDADE ECONÔMICA / OBJETO SOCIAL DA SEDE PARA COMÉRCIO ATACADISTA DE MERCADORIAS EM GERAL, SEM PREDOMINÂNCIA DE ALIMENTOS OU DE INSUMOS AGROPECUÁRIOS, MANUTENÇÃO E REPARAÇÃO DE MÁQUINAS, APARELHOS E MATERIAIS ELÉTRICOS NÃO ESPECIFICADOS ANTERIORMENTE, REPRESENTANTES COMERCIAIS E AGENTES DO COMÉRCIO DE MÁQUINAS, EQUIPAMENTOS, EMBARCAÇÕES E AERONAVES, COMÉRCIO ATACADISTA DE INSTRUMENTOS E MATERIAIS PARA USO MÉDICO, CIRÚRGICO, HOSPITALAR E DE LABORATÓRIOS, COMÉRCIO ATACADISTA DE PRÓTESES E ARTIGOS DE ORTOPEDIA., DATADA DE: 18/03/2020.</p>		
CONSOLIDAÇÃO CONTRATUAL DA MATRIZ.		

FIM DAS INFORMAÇÕES PARA NIRE: 35230496333
DATA DA ÚLTIMA ATUALIZAÇÃO DA BASE DE DADOS: 20/12/2021



Certidão Simplificada. Documento certificado por GISELA SIMIEMA CESCHIN, Secretária Geral da Jucesp. A Junta Comercial do Estado de São Paulo, garante a autenticidade deste documento quando visualizado diretamente no portal www.jucesponline.sp.gov.br sob o número de autenticidade 163882986, segunda-feira, 20 de dezembro de 2021 às 17:41:24.

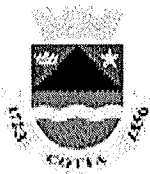

Sistema Estadual de Vigilância Sanitária
Prefeitura Municipal de COTIA

LICENÇA SANITÁRIA - VIGILÂNCIA SANITÁRIA

Nº CEVS: **351300903-464-000200-1-0**

DATA DE VALIDADE: **19/04/2022**

Nº PROCESSO:

Nº PROTOCOLO: **9775/2021**

DATA DO PROTOCOLO: **06/04/2021**

SUBGRUPO:

DISTRIBUIDORA/IMPORTADORA

AGRUPAMENTO:

COMÉRCIO ATACADISTA DE PRODUTOS PARA A SAÚDE

ATIVIDADE ECONÔMICA-CNAE:

4645-1/01 COMÉRCIO ATACADISTA DE INSTRUMENTOS E MATERIAIS PARA USO MÉDICO, CIRÚRGICO, HOSPITALAR E DE LABORATÓRIOS

OBJETO LICENCIADO:

ESTABELECIMENTO

DETALHE:

RAZÃO SOCIAL: **DEVANT CARE COMERCIAL LTDA - EPP**

CNPJ ALBERGANTE:

NOME FANTASIA: **DEVANT CARE COMERCIAL LTDA - EPP**

CNPJ / CPF: **27.401.513/0001-60**

LOGRADOURO: **Rua MATRIX**

NÚMERO: **56 A**

COMPLEMENTO: **SL 2 CONJ DEVANT**

BAIRRO: **MOINHO VELHO**

MUNICÍPIO: **COTIA**

CEP: **06714-360**

UF: **SP**

PÁGINA DA WEB:

RESPONSÁVEL LEGAL: **IVAM CAVALCANTE PEREIRA JUNIOR**

CPF: **28883740807**

CONSELHO REGIONAL: **N/A**

Nº INSCR. CONSELHO PROF:

UF:

RESPONSÁVEL TÉCNICO: **THIAGO MARRACCINI NOGUEIRA DA CUNHA**

CPF: **22034402871**

CONSELHO REGIONAL: **CREFITO**

Nº INSCR. CONSELHO PROF: **84378-F**

UF: **SP**

R
P

X



CNPJ: 06.194.675/0001-03
 PROCESSO: 25351.686910/2017-73
 P2X576M47232 (8.16009.4)
 ATIVIDADE/CLASSE
 ARMAZENAR: CORRELATOS
 EXPEDIR: CORRELATOS
 IMPORTAR: CORRELATOS

EMPRESA: HUGO LEONARDO NEVES CARDOSO - ME
 ENDEREÇO: SETOR SHL SUL 716 BLOCO F SALA 602
 CENTRO MEDICO DE BRASÍLIA
 BAIRRO: ASA SUL CEP: 70390904 - BRASÍLIA/DF
 CNPJ: 20.638.890/0001-79
 PROCESSO: 25351.684991/2017-77
 51214WF533MM (8.16011.0)
 ATIVIDADE/CLASSE
 ARMAZENAR: CORRELATOS
 DISTRIBUIR: CORRELATOS
 EXPEDIR: CORRELATOS

EMPRESA: PALL DO BRASIL LTDA
 ENDEREÇO: AVENIDA LUIGI PAPAIZ Nº 239, BLOCO ADM, 1º
 PISO, PARTE A
 BAIRRO: CAMPANÁRIO CEP: 09931610 - DIADEMA/SP
 CNPJ: 55.568.968/0005-72
 PROCESSO: 25351.679812/2017-80 AUTORIZ/MIS: X82399824732
 (8.15995.3)
 ATIVIDADE/CLASSE
 ARMAZENAR: CORRELATOS
 DISTRIBUIR: CORRELATOS
 EXPEDIR: CORRELATOS
 EXPORTAR: CORRELATOS
 IMPORTAR: CORRELATOS

EMPRESA: ODONTONORTE EQUIPAMENTOS E SERVIÇOS
 MEDICO ODONTOLÓGICOS LTDA
 ENDEREÇO: AV. DEPUTADO ESTEVES RODRIGUES, 920 -
 LOJA 01
 BAIRRO: CENTRO CEP: 39400215 - MONTES CLAROS/MG
 CNPJ: 25.220.682/0001-79
 PROCESSO: 25351.588874/2017-83 AUTORIZ/MIS:
 0M61XL52337X (8.15998.4)
 ATIVIDADE/CLASSE
 ARMAZENAR: CORRELATOS
 DISTRIBUIR: CORRELATOS
 EXPEDIR: CORRELATOS

EMPRESA: Fórmula Comércio e Serviços LTDA ME
 ENDEREÇO: Rua Sorocabá, 347
 BAIRRO: Coroados CEP: 86062540 - LONDRINA/PR
 CNPJ: 00.683.732/0001-25
 PROCESSO: 25351.683403/2017-88 AUTORIZ/MIS:
 PPM9X913W7Y5 (8.16001.5)
 ATIVIDADE/CLASSE
 ARMAZENAR: CORRELATOS
 DISTRIBUIR: CORRELATOS
 EXPEDIR: CORRELATOS

EMPRESA: SURGITEXTEIL INDUSTRIA TEXTIL LTDA
 ENDEREÇO: RUA JOSE FELIX, 34
 BAIRRO: RIACHUELO CEP: 20961010 - RIO DE JANEIRO/RJ
 CNPJ: 22.128.362/0002-86
 PROCESSO: 25351.691886/2017-94 AUTORIZ/MIS:
 02418292H9M0 (8.16025.9)
 ATIVIDADE/CLASSE
 ARMAZENAR: CORRELATOS
 EXPEDIR: CORRELATOS

EMPRESA: CONECTA HOSPITALAR COMERCIAL LTDA
 ENDEREÇO: AV. SENADOR VIRGÍLIO TAVORA, 1500 SL 802
 BAIRRO: ALDEOTA CEP: 60170078 - FORTALEZA/CE
 CNPJ: 21.222.602/0001-63
 PROCESSO: 25351.684099/2017-96 AUTORIZ/MIS: Y4317X543274
 (8.16006.3)
 ATIVIDADE/CLASSE
 ARMAZENAR: CORRELATOS
 DISTRIBUIR: CORRELATOS
 EXPEDIR: CORRELATOS

EMPRESA: VITORIA PRODUTOS LTDA - EPP
 ENDEREÇO: Avenida Nossa Senhora da Penha nº 1.465, Loja 02
 BAIRRO: Santa Lucia CEP: 29056245 - VITORIA/ES
 CNPJ: 31.709.769/0001-07
 PROCESSO: 25351.686873/2017-01 AUTORIZ/MIS: 3.07776.1
 ATIVIDADE/CLASSE
 ARMAZENAR: SANEANTE DOMIS.
 DISTRIBUIR: SANEANTE DOMIS.
 EXPEDIR: SANEANTE DOMIS.

EMPRESA: WM COMERCIAL ATACADISTA LTDA
 ENDEREÇO: RUA ENG. GUILHERME VAREJÃO, N.º 275 -
 SALA 01 E LOJA 1
 BAIRRO: ENSEADA DO SUÁ CEP: 29050260 - VITORIA/ES
 CNPJ: 06.194.675/0001-03
 PROCESSO: 25351.686908/2017-02 AUTORIZ/MIS: 3.07772.7
 ATIVIDADE/CLASSE
 ARMAZENAR: SANEANTE DOMIS.
 EXPEDIR: SANEANTE DOMIS.
 IMPORTAR: SANEANTE DOMIS.

EMPRESA: ESPÍRITO SANTO DISTRIBUIDORA DE
 PRODUTOS HOSPITALARES EIRELI - ME
 ENDEREÇO: RUA SERRA NEGRA, 78 - GALPÃO 02
 BAIRRO: PRAIA DO MORRO CEP: 29216560 -
 GUARAPARI/ES
 CNPJ: 28.911.309/0001-52
 PROCESSO: 25351.686961/2017-03 AUTORIZ/MIS: 3.07774.4
 ATIVIDADE/CLASSE
 ARMAZENAR: SANEANTE DOMIS.
 DISTRIBUIR: SANEANTE DOMIS.
 EXPEDIR: SANEANTE DOMIS.

EMPRESA: C V ARAUJO SOARES DE OLIVEIRA - ME
 ENDEREÇO: ROD. PR 90 - RUA PROJETA DA S/N - LOTE D 2 B3
 BAIRRO: JD. PEDRO BATISTA CEP: 86130000 - BELA VISTA
 DO PARAISO/PR
 CNPJ: 05.637.516/0001-37
 PROCESSO: 25351.672262/2017-09 AUTORIZ/MIS: 3.07768.4
 ATIVIDADE/CLASSE
 ARMAZENAR: SANEANTE DOMIS.
 DISTRIBUIR: SANEANTE DOMIS.
 EMBALAR: SANEANTE DOMIS.
 EXPEDIR: SANEANTE DOMIS.
 FABRICAR: SANEANTE DOMIS.
 FRACIONAR: SANEANTE DOMIS.
 REEMBALAR: SANEANTE DOMIS.

EMPRESA: Fórmula Comércio e Serviços LTDA ME
 ENDEREÇO: Rua Sorocabá, 347
 BAIRRO: Coroados CEP: 86062540 - LONDRINA/PR
 CNPJ: 00.683.732/0001-25
 PROCESSO: 25351.683389/2017-12 AUTORIZ/MIS: 3.07775.5
 ATIVIDADE/CLASSE
 ARMAZENAR: SANEANTE DOMIS.
 DISTRIBUIR: SANEANTE DOMIS.
 EXPEDIR: SANEANTE DOMIS.

EMPRESA: SG RIO TRANSPORTES EIRELI - ME
 ENDEREÇO: RODOVIA WASHINGTON LUIZ, 2569 - QUADRA
 B - ARMAZEN 2
 BAIRRO: PARQUE DUQUE CEP: 25085008 - DUQUE DE
 CAXIAS/RJ
 CNPJ: 18.101.637/0001-30
 PROCESSO: 25351.689953/2017-19 AUTORIZ/MIS: 3.07775.8
 ATIVIDADE/CLASSE
 TRANSPORTAR: SANEANTE DOMIS.

EMPRESA: CAMARGO DISTRIBUIDORA DE PRODUTOS
 QUÍMICOS LTDA
 ENDEREÇO: RUA PROF. HIERMANN LANGE, 528 SALA 01
 BAIRRO: FIDELIS CEP: 89060500 - BLUMENAU/SC
 CNPJ: 09.445.614/0001-51
 PROCESSO: 25351.690927/2017-25 AUTORIZ/MIS: 3.07780.4
 ATIVIDADE/CLASSE
 ARMAZENAR: SANEANTE DOMIS.
 DISTRIBUIR: SANEANTE DOMIS.
 EMBALAR: SANEANTE DOMIS.
 EXPEDIR: SANEANTE DOMIS.
 FABRICAR: SANEANTE DOMIS.
 FRACIONAR: SANEANTE DOMIS.
 REEMBALAR: SANEANTE DOMIS.

EMPRESA: MODELO COMERCIO DE MATERIAL
 HOSPITALAR LTDA - EPP
 ENDEREÇO: RUA JOSÉ ANTONIO Nº 2.097
 BAIRRO: MONTE CASTELO CEP: 79010190 - CAMPO
 GRANDE/MS
 CNPJ: 05.900.468/0001-56
 PROCESSO: 25351.686918/2017-50 AUTORIZ/MIS: 3.07773.1
 ATIVIDADE/CLASSE
 ARMAZENAR: SANEANTE DOMIS.
 DISTRIBUIR: SANEANTE DOMIS.
 EXPEDIR: SANEANTE DOMIS.

EMPRESA: Vitorial Defensivos Agrícolas e Domissanitários Ltda-EPP
 ENDEREÇO: Rua Violeta, 292
 BAIRRO: Jardim Colorado CEP: 29104650 - VILA VELHA/ES
 CNPJ: 39.817.994/0001-79
 PROCESSO: 25351.684556/2017-42 AUTORIZ/MIS: 3.07779.2
 ATIVIDADE/CLASSE
 ARMAZENAR: SANEANTE DOMIS.
 DISTRIBUIR: SANEANTE DOMIS.
 EXPEDIR: SANEANTE DOMIS.

EMPRESA: MUNDO INDUSTRIAL LTDA
 ENDEREÇO: RUA FREDERICO AMADEU COVOLAN Nº 373
 BAIRRO: DISTRITO INDUSTRIAL CEP: 13456132 - SANTA
 BARBARA D'OESTE/SP
 CNPJ: 26.133.198/0001-75
 PROCESSO: 25351.683256/2017-46 AUTORIZ/MIS: 3.07770.0
 ATIVIDADE/CLASSE
 ARMAZENAR: SANEANTE DOMIS.
 DISTRIBUIR: SANEANTE DOMIS.
 EMBALAR: SANEANTE DOMIS.
 EXPEDIR: SANEANTE DOMIS.
 FABRICAR: SANEANTE DOMIS.
 FRACIONAR: SANEANTE DOMIS.
 REEMBALAR: SANEANTE DOMIS.

EMPRESA: JOSE A M SOARES ME
 ENDEREÇO: AV DR. ALMIR SOARES, Nº 151
 BAIRRO: VILA FILÚCA CEP: 65200000 - PINHEIRO/MA
 CNPJ: 02.537.040/0001-00
 PROCESSO: 25351.689836/2017-47 AUTORIZ/MIS: 3.07781.8
 ATIVIDADE/CLASSE
 ARMAZENAR: SANEANTE DOMIS.
 DISTRIBUIR: SANEANTE DOMIS.
 EXPEDIR: SANEANTE DOMIS.

EMPRESA: KM SERRA LTDA - ME
 ENDEREÇO: RUA PADRE VICENTE PROSPERO Nº 145,
 GALPÃO 2
 BAIRRO: DUAS PEDRAS CEP: 28630150 - NOVA
 FRIBURGO/RJ
 CNPJ: 26.155.079/0001-13
 PROCESSO: 25351.684459/2017-50 AUTORIZ/MIS: 3.07778.9
 ATIVIDADE/CLASSE
 TRANSPORTAR: SANEANTE DOMIS

EMPRESA: CBL LOGÍSTICA E CARGAS LTDA me
 ENDEREÇO: Alameda Caudim 115 sala 612 torre gnte
 BAIRRO: cerâmica CEP: 09551195 - SÃO CAETANO DO
 SUL/SP
 CNPJ: 05.960.537/0001-17
 PROCESSO: 25351.692982/2017-50 AUTORIZ/MIS: 3.07782.1
 ATIVIDADE/CLASSE
 TRANSPORTAR: SANEANTE DOMIS.

EMPRESA: COMERCIAL DE SABAO CUSTODIO LTDA - ME
 ENDEREÇO: AVENIDA ANTONIO NONATO DE CARVALHO Nº
 995
 BAIRRO: TEJUBANA CEP: 63610000 - MOMBAÇA/CE
 CNPJ: 08.313.807/0001-96
 PROCESSO: 25351.683254/2017-57 AUTORIZ/MIS: 3.07769.8
 ATIVIDADE/CLASSE
 ARMAZENAR: SANEANTE DOMIS.
 DISTRIBUIR: SANEANTE DOMIS.
 EMBALAR: SANEANTE DOMIS.
 EXPEDIR: SANEANTE DOMIS.
 FABRICAR: SANEANTE DOMIS.
 FRACIONAR: SANEANTE DOMIS.
 REEMBALAR: SANEANTE DOMIS.

EMPRESA: CARDONE QUÍMICA EIRELI - ME
 ENDEREÇO: AVENIDA SANTOS N 947
 BAIRRO: JARDIM VENEZA CEP: 17670000 - QUINTANA/SP
 CNPJ: 26.182.079/0001-02
 PROCESSO: 25351.674892/2017-87 AUTORIZ/MIS: 3.07767.1
 ATIVIDADE/CLASSE
 ARMAZENAR: SANEANTE DOMIS.
 DISTRIBUIR: SANEANTE DOMIS.
 EMBALAR: SANEANTE DOMIS.
 EXPEDIR: SANEANTE DOMIS.
 FABRICAR: SANEANTE DOMIS.
 FRACIONAR: SANEANTE DOMIS.
 REEMBALAR: SANEANTE DOMIS.

EMPRESA: TRANSLUC CARGAS E ENCOMENDAS LTDA
 ENDEREÇO: AVENIDA ROCHA POMBO Nº 070
 BAIRRO: SÃO CRISTÓVAO CEP: 85816540 - CASCAVEL/PR
 CNPJ: 82.481.730/0001-16
 PROCESSO: 25351.686963/2017-94 AUTORIZ/MIS: 3.07771.3
 ATIVIDADE/CLASSE
 TRANSPORTAR: SANEANTE DOMIS.

Total de Empresas = 93

RESOLUÇÃO-RE Nº 339, DE 8 DE FEVEREIRO DE 2018

A Gerente-Geral de Inspeção e Fiscalização Sanitária, Substituída, no uso das atribuições que lhe foram conferidas pela Portaria 1.959, de 24 de novembro de 2017, aludido ao disposto no art. 54, I, § 1º do Regulamento Interno aprovado nos termos do Anexo 1 da Resolução da Diretoria Colegiada - RDC nº 61, de 3 de fevereiro de 2016, resolve:

Art. 1º. Alterar a Autorização de Funcionamento das Empresas constantes no anexo desta Resolução.

Art. 2º Esta Resolução entra em vigor na data de sua publicação.

MARIÂNGELA TORCHIA DO NASCIMENTO ANEXO

EMPRESA: PINT PHARMA PRODUTOS MEDICO-
 HOSPITALARES E FARMACEUTICOS LTDA
 ENDEREÇO: RUA TRINDADE, 125 - BLOCO 3
 BAIRRO: JARDIM MARGARIDA CEP: 06730000 - VARGEM
 GRANDE PAULISTA/SP
 CNPJ: 21.896.000/0001-91
 PROCESSO: 25351.2030172015-01 AUTORIZ/MIS: 2.08013.3
 ATIVIDADE/CLASSE
 ARMAZENAR: COSMÉTICOS/PERFUMES/PRODUTOS DE
 HIGIENE
 DISTRIBUIR: COSMÉTICOS/PERFUMES/PRODUTOS DE
 HIGIENE

P



EXPEDIR: COSMÉTICOS/PERFUMES/PRODUTOS DE HIGIENE IMPORTAR: COSMÉTICOS/PERFUMES/PRODUTOS DE HIGIENE	ATIVIDADE/CLASSE TRANSPORTAR: MEDICAMENTO	CNPJ: 20.113.014/0001-29 PROCESSO: 25351.407062/2015-13 X42110YH10X0 (8.12341.4)	AUTORIZ/MS:
EMPRESA: LUJANA CHOI - EIRELI - EPP ENDEREÇO: Rua João Teodoro, 1366 BAIRRO: Bras CEP: 03090001 - SÃO PAULO/SP CNPJ: 06.245.886/0001-10 PROCESSO: 25351.016704/2017-05 AUTORIZ/MS: 2.09207.1 ATIVIDADE/CLASSE ARMAZENAR: COSMÉTICOS/PERFUMES/PRODUTOS DE HIGIENE DISTRIBUIR: COSMÉTICOS/PERFUMES/PRODUTOS DE HIGIENE EXPEDIR: COSMÉTICOS/PERFUMES/PRODUTOS DE HIGIENE IMPORTAR: COSMÉTICOS/PERFUMES/PRODUTOS DE HIGIENE	EMPRESA: BIO SCIE INDUSTRIA E COMERCIO LTDA ENDEREÇO: AV V 8 QUADRA 22 LOTE 25 E 26 BAIRRO: PAVILLON PARK CEP: 74950190 - APARECIDA DE GOIÂNIA/GO CNPJ: 11.375.069/0001-16 PROCESSO: 25351.516940/2015-88 AUTORIZ/MS: 1.14519.6 ATIVIDADE/CLASSE ARMAZENAR: INSUMOS FARMACÊUTICOS/MEDICAMENTO DISTRIBUIR: INSUMOS FARMACÊUTICOS/MEDICAMENTO EXPEDIR: INSUMOS FARMACÊUTICOS/MEDICAMENTO IMPORTAR: INSUMOS FARMACÊUTICOS/MEDICAMENTO	EMPRESA: GRÜNENTHAL DO BRASIL FARMACÊUTICA LTDA ENDEREÇO: RODOVIA ANTONIO HEIL, 4999, KM 4 - PARTE 16A BAIRRO: ITAIPAVA CEP: 88316003 - ITAJAÍ/SC CNPJ: 10.555.143/0003-85 PROCESSO: 25351.501839/2015-13 AUTORIZ/MS: 1999L8M81419 (8.12838.2)	
EMPRESA: ICARO EXPRESS LOGISTICS SERVICOS DE ENCOMENDAS LTDA EPP ENDEREÇO: R. DONA FRANCISCA, Nº 8300, BL. C, MÓDULO 08 BAIRRO: ZONA INDUSTRIAL CEP: 89219600 - JOINVILLE/SC CNPJ: 06.225.952/0001-90 PROCESSO: 25351.679006/2011-66 AUTORIZ/MS: 2.06126.1 ATIVIDADE/CLASSE TRANSPORTAR: COSMÉTICOS/PERFUMES/PRODUTOS DE HIGIENE	EMPRESA: ULTRA MEDICAL - DISTRIBUIDORA DE PRODUTOS MEDICOS EIRELI - ME ENDEREÇO: RUA SENADOR SOUZA NAVES Nº 441, 5º ANDAR, SALA 52 BAIRRO: CENTRO CEP: 86011029 - LONDRINA/PR CNPJ: 19.416.150/0001-09 PROCESSO: 25351.477494/2015-01 AUTORIZ/MS: 8X119WLYH14 (8.12617.9) ATIVIDADE/CLASSE ARMAZENAR: CORRELATOS DISTRIBUIR: CORRELATOS EXPEDIR: CORRELATOS	EMPRESA: ICARO EXPRESS LOGISTICS SERVICOS DE ENCOMENDAS LTDA EPP ENDEREÇO: R. DONA FRANCISCA, Nº 8300, BL. C, MÓDULO 08 BAIRRO: ZONA INDUSTRIAL CEP: 89219600 - JOINVILLE/SC CNPJ: 06.225.952/0001-90 PROCESSO: 25351.613178/2011-14 AUTORIZ/MS: K9X58X79HW84 (8.07952.0)	
EMPRESA: F F VOCELKA TRANSPORTES - ME ENDEREÇO: AV ENGENHEIRO ARMANDO DE ARRUDA PEREIRA, 2957 - CJ. 508 - BLOCO C BAIRRO: JABAQUARA CEP: 04309011 - SÃO PAULO/SP CNPJ: 13.007.712/0001-84 PROCESSO: 25351.578971/2017-68 AUTORIZ/MS: 2.09683.4 ATIVIDADE/CLASSE ARMAZENAR: COSMÉTICOS/PERFUMES/PRODUTOS DE HIGIENE EXPEDIR: COSMÉTICOS/PERFUMES/PRODUTOS DE HIGIENE TRANSPORTAR: COSMÉTICOS/PERFUMES/PRODUTOS DE HIGIENE	EMPRESA: Timpel S.A. ENDEREÇO: R JOSE LEONARDI 280 BAIRRO: AEROPORTO CEP: 85503000 - PATO BRANCO/PR CNPJ: 06.370.174/0002-03 PROCESSO: 25351.153501/2016-03 AUTORIZ/MS: KWL55MZW4L5 (8.14082.2) ATIVIDADE/CLASSE ARMAZENAR: CORRELATOS DISTRIBUIR: CORRELATOS EMBALAR: CORRELATOS EXPEDIR: CORRELATOS EXPORTAR: CORRELATOS FABRICAR: CORRELATOS IMPORTAR: CORRELATOS REEMBALAR: CORRELATOS	EMPRESA: BIO SCIE INDUSTRIA E COMERCIO LTDA ENDEREÇO: AV V 8 QUADRA 22 LOTE 25 E 26 BAIRRO: PAVILLON PARK CEP: 74950190 - APARECIDA DE GOIÂNIA/GO CNPJ: 11.375.069/0001-16 PROCESSO: 25351.241182/2011-16 AUTORIZ/MS: G85X2M674W17 (8.07510.2)	
EMPRESA: ECHAPORA DISTRIBUIDORA DE PRODUTOS FARMACÊUTICOS LTDA ENDEREÇO: RUA VERGUEIRO, 3483 BAIRRO: VILA MARIANA CEP: 04101300 - SÃO PAULO/SP CNPJ: 57.912.214/0001-51 PROCESSO: 25351.029480/2010-70 AUTORIZ/MS: 2.05368.1 ATIVIDADE/CLASSE ARMAZENAR: COSMÉTICOS/PRODUTOS DE HIGIENE DISTRIBUIR: COSMÉTICOS/PRODUTOS DE HIGIENE EXPEDIR: COSMÉTICOS/PRODUTOS DE HIGIENE EXPORTAR: COSMÉTICOS/PRODUTOS DE HIGIENE IMPORTAR: COSMÉTICOS/PRODUTOS DE HIGIENE TRANSPORTAR: COSMÉTICOS/PRODUTOS DE HIGIENE	EMPRESA: devant entre comercial ltda - epp ENDEREÇO: RUA MATRIX, 56, LETRA A, SALA 2, CONJ DEVANT BAIRRO: MOINHO VELHO CEP: 06714360 - COTIA/SP CNPJ: 27.401.513/0001-60 PROCESSO: 25351.643272/2017-04 AUTORIZ/MS: WHR12790HJ1 (8.15911.2) ATIVIDADE/CLASSE ARMAZENAR: CORRELATOS DISTRIBUIR: CORRELATOS EXPEDIR: CORRELATOS IMPORTAR: CORRELATOS	EMPRESA: ARCOMEDICAL COMERCIO DE MATERIAL HOSPITALAR LTDA - ME ENDEREÇO: Rua Conde de Lages nº 44, Loja F BAIRRO: Centro CEP: 20241080 - RIO DE JANEIRO/RJ CNPJ: 02.724.568/0001-28 PROCESSO: 25351.039721/2010-18 AUTORIZ/MS: UX72H.M05084X (8.06032.5)	
EMPRESA: UCB BIOPHARMA LTDA. ENDEREÇO: AVENIDA BRIGADEIRO FARIA LIMA, 4300 2º ANDAR BAIRRO: ITAIM BIBI CEP: 04538132 - SÃO PAULO/SP CNPJ: 64.711.500/0001-14 PROCESSO: 0096798 AUTORIZ/MS: 2.02714.7 ATIVIDADE/CLASSE DISTRIBUIR: COSMÉTICO EXPORTAR: COSMÉTICO IMPORTAR: COSMÉTICO	EMPRESA: jose dos reis vinhai - epp ENDEREÇO: avenida comendador alfredo malfei 4781 BAIRRO: jardim são carlos CEP: 13561270 - SÃO CARLOS/SP CNPJ: 26.537.406/0001-00 PROCESSO: 25351.169110/2017-09 AUTORIZ/MS: 22818XW4HW6 (8.14951.4) ATIVIDADE/CLASSE ARMAZENAR: CORRELATOS DISTRIBUIR: CORRELATOS EXPEDIR: CORRELATOS IMPORTAR: CORRELATOS	EMPRESA: HOSPIPHARMA PRODUTOS MEDICO-HOSPITALARES E FARMACÊUTICOS LTDA ENDEREÇO: RUA TRINDADE, 125 - BLOCO 3 BAIRRO: JARDIM MARGARIDA CEP: 06730000 - VARGEM GRANDE PAULISTA/SP CNPJ: 21.896.000/0001-91 PROCESSO: 25351.202997/2015-23 AUTORIZ/MS: XH31Y4M0M0W05 (8.11982.2)	
EMPRESA: HIG COMERCIO DE PRODUTOS FARMACÊUTICOS LTDA ENDEREÇO: RUA 31 DE MARÇO Nº 29 BAIRRO: CENTRO CEP: 13790000 - SÃO SEBASTIÃO DA GRAMA/SP CNPJ: 11.624.177/0001-85 PROCESSO: 25351.739773/2010-28 AUTORIZ/MS: 1.08763.6 ATIVIDADE/CLASSE ARMAZENAR: MEDICAMENTO DISTRIBUIR: MEDICAMENTO EXPEDIR: MEDICAMENTO	EMPRESA: PROGMEID RIO COMERCIO DE EQUIPAMENTOS HOSPITALARES LTDA ENDEREÇO: AVENIDA AYRTON SENNA, 1850, COBERTURA 421 BAIRRO: BARRA DA TIJUCA CEP: 22775003 - RIO DE JANEIRO/RJ CNPJ: 06.282.046/0001-27 PROCESSO: 25351.038610/2007-10 AUTORIZ/MS: PGW5H17XMMWL (8.03697.4) ATIVIDADE/CLASSE ARMAZENAR: CORRELATOS COMERCIALIZAR: CORRELATO DISTRIBUIR: CORRELATOS EXPEDIR: CORRELATOS	EMPRESA: EMEDCAL COMERCIO DE PRODUTOS HOSPITALARES LTDA - EPP ENDEREÇO: SIA TRECHO 03, LOTE 625/655/654/653/665/675/685/695 BLOCO B SALA 218/220 SECUNDO ANDAR BAIRRO: SIA CEP: 71200030 - BRASÍLIA/DF CNPJ: 10.747.420/0001-90 PROCESSO: 25351.569218/2009-37 AUTORIZ/MS: U6L96245HVMV (8.05705.4)	
EMPRESA: SODROGAS DISTRIBUIDORA DE MEDICAMENTOS E MATERIAIS MEDICO HOSPITALARES LTDA ENDEREÇO: AVENIDA DONA MARIA CARDOSO S/N QUADRA 25 LOTE 09 BAIRRO: JARDIM LUZ CEP: 74915175 - APARECIDA DE GOIÂNIA/GO CNPJ: 09.615.457/0001-85 PROCESSO: 25351.726602/2013-64 AUTORIZ/MS: 1.01450.0 ATIVIDADE/CLASSE ARMAZENAR: MEDICAMENTO DISTRIBUIR: MEDICAMENTO EXPEDIR: MEDICAMENTO TRANSPORTAR: MEDICAMENTO	EMPRESA: Varen Importadora e Distribuidora LTDA - EPP ENDEREÇO: Rua Ponta Porã nº 371 BAIRRO: Vila Ipojuca CEP: 05058000 - SÃO PAULO/SP CNPJ: 27.548.227/0001-22 PROCESSO: 25351.583768/2017-11 AUTORIZ/MS: H0918421N37Y (8.15766.2) ATIVIDADE/CLASSE ARMAZENAR: CORRELATOS DISTRIBUIR: CORRELATOS EXPEDIR: CORRELATOS IMPORTAR: CORRELATOS	EMPRESA: PARALENS COMERCIO ATACADISTA DE PRODUTOS OPTICOS LTDA - EPP ENDEREÇO: RUA XV DE NOVEMBRO, 297 CONJ 1105 E 1106 BAIRRO: CENTRO CEP: 80020310 - CURITIBA/PR CNPJ: 78.939.113/0001-44 PROCESSO: 25351.519250/2012-45 AUTORIZ/MS: WL74XL170YL0 (8.08983.3)	
EMPRESA: TRANSPORTES MARWIL LTDA - EPP ENDEREÇO: R CLELIA N 1672 A COND 02 BAIRRO: AGUA BRANCA CEP: 05042000 - SÃO PAULO/SP CNPJ: 55.240.196/0001-85 PROCESSO: 25351.277510/2015-74 AUTORIZ/MS: 1.14008.1	EMPRESA: Leandro Santos da Silva Odontológicos ME ENDEREÇO: R CARLOS BOTELHO, nº 210 BAIRRO: JARDIM MARIA IZABEL CEP: 17515240 - MARILIA/SP		

Assunto: RES: Anvisa - Resposta ao Protocolo 2018262222

Data: quinta-feira, 2 de agosto de 2018 11:02:13 Horário Padrão de Brasília

De: Marjorie Neves

Para: 'Ivam Cavalcante Pereira Junior'

Ivam, segue resposta da ANVISA sobre CBPF para seu conhecimento.

-----Mensagem original-----

De: Central de Atendimento ao Público - Anvisa

<atendimento.central@anvisa.gov.br>

Enviada em: quinta-feira, 2 de agosto de 2018 07:48

Para: marjorie@regulamenta.com.br

Assunto: Anvisa - Resposta ao Protocolo 2018262222

Prezado (a) Senhor (a),

Em atenção a sua solicitação, informamos que em nenhum caso o certificado de Boas Práticas de Distribuição e Armazenamento é obrigatório, conforme legislação sanitária atualmente vigente.

Para registro de produtos, a empresa fabricante do produto para saúde das classes de risco III e IV deve possuir Boas Práticas de Fabricação de Produtos para Saúde.

Por favor, avalie a resposta recebida acessando o link:

<https://pesquisa.anvisa.gov.br/index.php/241521?lang=pt-BR&encode=>

Atenciosamente,

Anvisa Atende

Central de Atendimento

Agência Nacional de Vigilância Sanitária

0800 642 9782

www.anvisa.gov.br

Siga a Anvisa: [www.twitter.com/anvisa_oficial](https://twitter.com/anvisa_oficial) Este endereço eletrônico está habilitado apenas para enviar e-mails. Caso deseje entrar em contato com a central, favor ligar no 0800 642 9782 ou acessar o "Fale Conosco", disponível no portal da ANVISA (link:

<http://portal.anvisa.gov.br/fale-conosco>). As ligações podem ser feitas de segunda a sexta - feira, das 7h30 às 19h30, exceto feriados.

=



SERVIÇO PÚBLICO FEDERAL

CONSELHO REGIONAL DE FISIOTERAPIA E TERAPIA OCUPACIONAL DA 3ª REGIÃO
Rua Cincinato Braga, 267/277 - Bela Vista - CEP 01333-011 - São Paulo - SP
Telefone: 0800-750-5900 - Site: www.crefito3.org.br

Processo nº 14502.023605/2021-65

DECLARAÇÃO DE REGULARIDADE DE FUNCIONAMENTO - DRF

(EXPEDIDA A NÍVEL PRECÁRIO - QUARENTENA CORONAVÍRUS)

Declaramos, para os devidos fins, que a empresa **DEVANT CARE COMERCIAL LTDA**, CNPJ 27.401.513/0001-60, devidamente constituída, possui inscrição/matricula neste Órgão sob o número 13449/SP, deferido em 29/10/2020, estando com a situação cadastral regularizada e, portanto, habilitada a prestar serviços na área de Fisioterapia.

Declaramos também a inexistência de processos, penalidades, débitos ou qualquer impedimento na prestação de serviços de Fisioterapia, de conhecimento desta Autarquia, no presente momento.

Endereço: RUA MATRIX, 56 LETRA A SALA 2 - MOINHO VELHO - 06714-360 - COTIA/SP

Responsabilidade Técnica: **DRA THIAGO MARRACCINI NOGUEIRA DA CUNHA CREFITO-3 / 84378 - F**

Horário de Funcionamento: ***** COMÉRCIO DE PRODUTOS PARA USO MÉDICO, ODONTO, HOSPITALAR *****

RESSALVADAS AS OCORRÊNCIAS DE ALTERAÇÃO NO NOME, ENDEREÇO OU HORÁRIO DE FUNCIONAMENTO, ESTA DRF É VÁLIDA ATÉ: 12/11/2022



Documento assinado eletronicamente por **Christiane Abreu Silva de Aguiar**, Secretária, em 18/11/2021, às 09:58, conforme horário oficial de Brasília, com fundamento no art. 6º, § 1º, do Decreto nº 8.539, de 8 de outubro de 2015.



Documento assinado eletronicamente por **Elza Martinhão**, Chefe de Setor, em 18/11/2021, às 10:23, conforme horário oficial de Brasília, com fundamento no art. 6º, § 1º, do Decreto nº 8.539, de 8 de outubro de 2015.



A autenticidade deste documento pode ser conferida no site http://sei.crefito3.org.br/sei/controlador_externo.php?acao=documento_conferir&id_orgao_acesso_externo=0, informando o código verificador **0173313** e o código CRC **9C31EBEF**.

Referência: Processo nº 14502.023605/2021-65

SEI nº 0173313

R
P
G

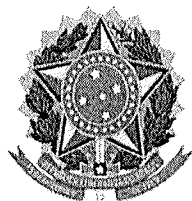

SERVIÇO PÚBLICO FEDERAL

CONSELHO REGIONAL DE FISIOTERAPIA E TERAPIA OCUPACIONAL DA 3ª REGIÃO
Rua Cincinato Braga, 267/277 - Bela Vista - CEP 01333-011 - São Paulo - SP
Telefone: 0800-750-5900 - Site: www.crefito3.org.br

Processo nº 14502.009259/2020-21

DECLARAÇÃO DE REGULARIDADE DE FUNCIONAMENTO - DRF

(EXPEDIDA A NÍVEL PRECÁRIO - QUARENTENA CORONAVÍRUS)

Declaramos, para os devidos fins, que a empresa **DEVANT CARE COMERCIAL LTDA**, CNPJ **27.401.513/0001-60**, devidamente constituída, possui inscrição/matricula neste Órgão sob o número **13449-SP**, deferido em **29/10/2020**, estando com a situação cadastral regularizada e, portanto, habilitada a prestar serviços na área de Fisioterapia.

Declaramos também a inexistência de processos, penalidades, débitos ou qualquer impedimento na prestação de serviços de Fisioterapia, de conhecimento desta Autarquia, no presente momento.

Responsabilidade Técnica: **DR(A) THIAGO MARRACCINI NOGUEIRA DA CUNHA** - CREFITO-3 / **84378-F**

Horário de Funcionamento: ***** COMÉRCIO DE PRODUTOS PARA USO MÉDICO, ODONTO, HOSPITALAR *****

RESSALVADAS AS OCORRÊNCIAS DE ALTERAÇÃO NO NOME, ENDEREÇO OU HORÁRIO DE FUNCIONAMENTO, ESTA DRF É VÁLIDA ATÉ: 06/11/2021



Documento assinado eletronicamente por **Elza Martinhão**, Chefe de Setor, em 06/11/2020, às 10:52, conforme horário oficial de Brasília, com fundamento no art. 6º, § 1º, do **Decreto nº 8.539, de 8 de outubro de 2015**.



A autenticidade deste documento pode ser conferida no site http://sei.crefito3.org.br/sei/controlador_externo.php?acao=documento_conferir&id_orgao_acesso_externo=0, informando o código verificador **0084252** e o código CRC **69CEC770**.



Ministério da Economia
Secretaria Especial de Desburocratização, Gestão e Governo Digital
Secretaria de Gestão

Sistema de Cadastramento Unificado de Fornecedores - SICAF

Declaração

Declaramos para os fins previstos na Lei nº 8.666, de 1993, conforme documentação registrada no SICAF, que a situação do fornecedor no momento é a seguinte:

Dados do Fornecedor

CNPJ: 27.806.274/0001-29 DUNS®: 944783408
Razão Social: PROMEDI DISTRIBUIDORA DE PRODUTOS HOSPITALARES LTDA
Nome Fantasia:
Situação do Fornecedor: Credenciado Data de Vencimento do Cadastro: 21/06/2022
Natureza Jurídica: SOCIEDADE EMPRESÁRIA LIMITADA
MEI: Não
Porte da Empresa: Empresa de Pequeno

Ocorrências e Impedimentos

Ocorrência: Consta
Impedimento de Licitar: Nada Consta
Ocorrências Impeditivas indiretas: Nada Consta
Vínculo com "Serviço Público": Nada Consta

Níveis cadastrados:

I - Credenciamento

II - Habilitação Jurídica

III - Regularidade Fiscal e Trabalhista Federal

Receita Federal e PGFN Validade: 02/08/2022
FGTS Validade: 04/03/2022
Trabalhista (<http://www.tst.jus.br/certidao>) Validade: 05/08/2022

IV - Regularidade Fiscal Estadual/Distrital e Municipal

Receita Estadual/Distrital Validade: 27/03/2022
Receita Municipal Validade: 02/03/2022

V - Qualificação Técnica

VI - Qualificação Econômico-Financeira

Validade: 30/04/2022



Promedi Distribuidora de Produtos Hospitalares Ltda.
 Rua: Avenida Caldas Júnior, 456 - Três Vendas - Erechim/RS
 CEP: 99.713-190

Telefone: (54) 2106-1270/(54) 2106-8340/ (54) 99669-7278

CNPJ: 27806274000129 IE: 039/0176249 NIRE: 4320811825-5 Inscrição Municipal: 101394

Email: licitacao02@promedisaude.com.br - Email: comercial@promedisaude.com.br

Ao Órgão 454524 - PREFEITURA MUNICIPAL DE MARMELEIRO - PR. Pregão Eletrônico N° 22022. Apresentamos nossa proposta de preços.

Item	Descrição	Unidade	Qtd	R\$ Unitário	Valor Total
78	ESPAÇADOR COM MÁSCARA ADULTO (ULTRA FLEXÍVEL, BIVALVULADA, ADAPTADOR UNIVERSAL PARA SPRAY AEROSSOL, TRANSPARENTE, CÂMARA INQUEBRÁVEL). MARCA: AGACHAMBER FABRICANTE: AGACHAMBER MODELO/VERSÃO: AGACHAMBER	UNIDADE	10,00	34,09	340,90
79	ESPAÇADOR COM MÁSCARA INFANTIL (ULTRA FLEXÍVEL, BIVALVULADA, ADAPTADOR UNIVERSAL PARA SPRAY AEROSSOL, TRANSPARENTE, CÂMARA INQUEBRÁVEL). MARCA: AGACHAMBER FABRICANTE: AGACHAMBER MODELO/VERSÃO: AGACHAMBER	UNIDADE	10,00	32,44	324,40
Valor total da proposta:					665,30

valor total dessa proposta é de R\$665,30 (seiscentos e sessenta e cinco reais e trinta centavos).

Dados Comerciais:

Informações Bancárias:

Banco: Banco do Brasil

Conta: 102130-3

Agência: 132-5

Banco: Banrisul

Conta: 0600201706

Agência: 0210

Validade da proposta: 60 (sessenta) dias.

Prazo de entrega: 10 dias.

Forma de pagamento: Conforme estabelecido em Edital.

Dados do representante que assinará a ATA/Contrato:

Fabiana Domingues

Nacionalidade: brasileira

Estado civil: solteira

CPF: 959.084.550-91

RG: 7063788629 - SSP/RS

Função: Representante Legal/Sócia

E-mail: licitacao02@promedisaude.com.br.

Observações:

Informamos que a proponente obriga-se a cumprir todos os termos da Nota de Empenho a ser firmada com a vencedora do certame.

Informamos que a validade desta proposta é de 60 (sessenta) dias corridos, contados da data da abertura da sessão pública de PREGÃO ELETRÔNICO.

Prazo máximo de entrega dos materiais será de acordo com o ANEXO I do edital.

Agência e Conta para pagamento:

Banco: Banco do Brasil

Conta: 102130-3

Agência: 132-5

Nos preços ofertados já estão inclusos os tributos, fretes, taxas, seguros, encargos sociais, trabalhistas e todas as demais despesas necessárias à execução do objeto.

Erechim, 8 de Fevereiro de 2022



Promedi Distribuidora de Produtos Hospitalares Ltda.
Rua: Avenida Caldas Júnior , 456 - Três Vendas - Erechim/RS
CEP: 99.713-190
Telefone: (54) 2106-1270/(54) 2106-8340/ (54) 99669-7278
CNPJ: 27806274000129 IE: 039/0176249 NIRE: 4320811825-5 Inscrição Municipal: 101394
Email: licitacao02@promedisaude.com.br - Email: comercial@promedisaude.com.br

Representante Legal

Fabiana Domingues

FABIANA DOMINGUES

RG:7063788629

CPF:959.084.550-91

FabD

k p

[Handwritten mark]

Consultas / Produtos para Saúde / Detalhes

Detalhes do Produto

Nome da Empresa	AGAPLASTIC INDÚSTRIA E COMÉRCIO LTDA		
CNPJ	00.406.859/0001-03	Autorização	1.04.387-2
Produto	ESPAÇADOR AGACHAMBER EXTRA		
Modelo Produto Médico			
MODELO BABY HOME; MODELO BABY HOSP; MODELO POCKET HOME; MODELO POCKET HOSP; MODELO TRAC HOME; MODELO TRAC HOSP.			
MODELO HOME; MODELO HOSP			
PARTES: VÁLVULA E MÁSCARA.			
Nome Técnico	ESPAÇADOR		
Registro	10438720008		
Processo	25351.035763/2010-38		
Origem do Produto	• FABRICANTE: AGAPLASTIC INDÚSTRIA E COMÉRCIO LTDA - BRASIL		
Classificação de Risco	II - MEDIO RISCO		
Vencimento do Registro	VIGENTE		
Voltar			

ESPECIFICAÇÃO TÉCNICA PARA CLIENTES		
Documentação do SGQ	ESPAÇADOR AGACHAMBER® EXTRA	ESPC PA nº 0004-00rev
Reprodução Permitida		Página nº: 1 de 9

1- IDENTIFICAÇÃO

- 1.1. Nome: Espaçador AgaChamber® Extra.
- 1.2. Modelos: Adulto e Infantil Home / Hosp, Baby Home / Hosp e Trac Home / Hosp.
- 1.3. Classe do produto: II A / II – MÉDIO RISCO
- 1.4. Fabricante: Agaplastic Indústria e Comércio Ltda.
- 1.5. Registro ANVISA: 10438720008

2- DESCRIÇÃO

O Espaçador AgaChamber® Extra é indicado no auxílio da administração de medicamentos inalatórios a pacientes com broncoespasmos e/ou broncopatias inflamatórias, como Asma e Enfermidade Pulmonar Obstrutiva Crônica (EPOC/DPOC). A finalidade de seu uso é a de direcionar o jato do spray, selecionando partículas grandes (propelente) a fim de evitar sua deposição na boca ou orofaringe do usuário e, ao mesmo tempo, permitindo que as partículas menores (substância ativa) alcancem as vias aéreas de pequeno calibre. A medicação inalatória deve ser usada de acordo com a orientação médica.

O Espaçador AgaChamber® Extra é um produto desenvolvido para ser utilizado em conjunto com medicamentos inaláveis em *spray*. É constituído por uma câmara, com um bocal, com ou sem máscara, conforme o modelo, e uma base para conectar o *spray* contendo o medicamento. O produto tem uma válvula, que estabelece um fluxo unidirecional do medicamento, impedindo que o ar expirado retorne à câmara. É disponibilizado na linha Home e Hosp, com a vantagem adicional de ser esterilizável.

- **Modelo Adulto e Infantil - Home/Hosp**

Corpo predominantemente cônico com a extremidade de diâmetro maior cilíndrica e a outra extremidade em diâmetro menor. Máscara leve de formato anatômico, com abas voltadas para dentro, dando melhor apoio e segurança para o usuário. Desenvolvido para uso individual adulto e infantil com ou sem utilização de máscara, de acordo com a necessidade e orientação médica. O modelo Home/Hosp é passível de uso coletivo por ter a vantagem ser autoclavável devido a sua válvula de silicone.

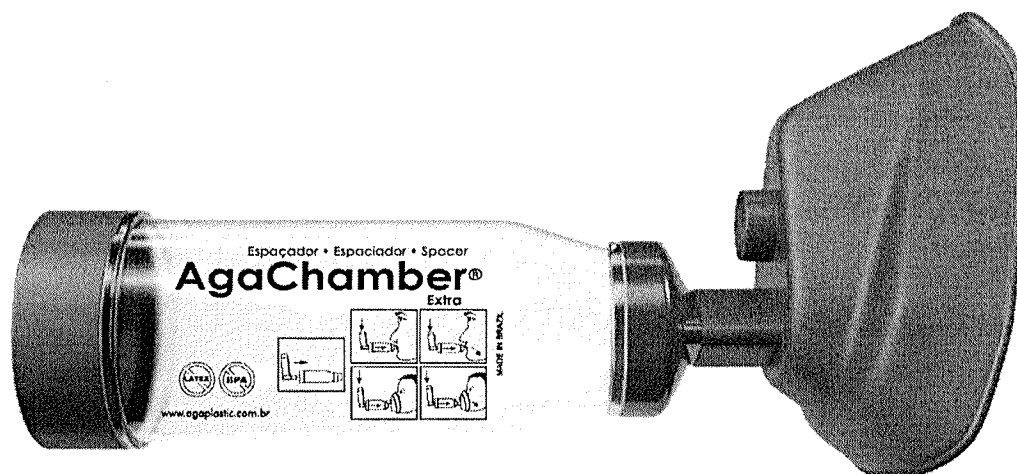

ESPECIFICAÇÃO TÉCNICA PARA CLIENTES		
Documentação do SGQ	ESPAÇADOR AGACHAMBER® EXTRA	ESPC PA nº 0004-00rev
Reprodução Permitida		Página nº: 2 de 9

- **Modelo Baby - Home/Hosp**

Corpo predominantemente cônico com a extremidade de diâmetro maior cilíndrica e a outra extremidade em diâmetro menor. Máscara com dimensões menores para facilitar o uso em crianças com até 03 anos de idade, leve, em formato anatômico, com abas voltadas para dentro dando melhor apoio e segurança para o usuário. O modelo Home/Hosp é passível de uso coletivo por ter a vantagem ser autoclavável devido a sua válvula de silicone.

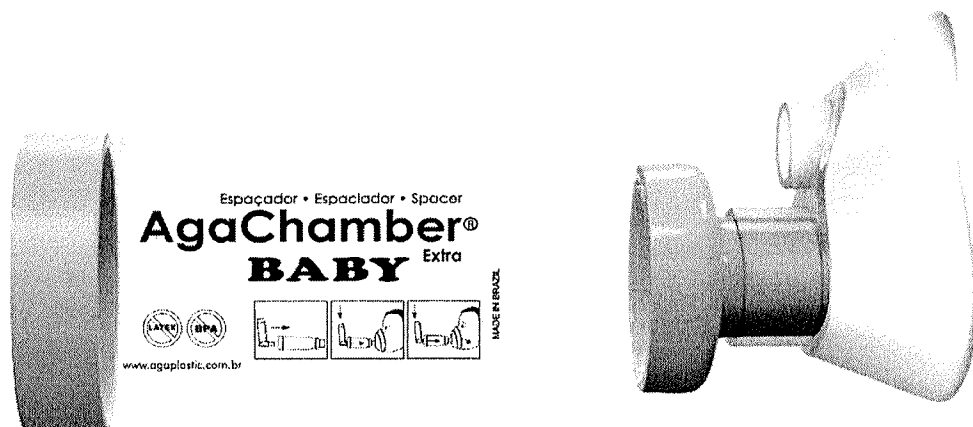

- **Modelo Trac - Home/Hosp**

Corpo predominantemente cônico com a extremidade de diâmetro maior cilíndrica e a outra extremidade em diâmetro menor. Desenvolvido para uso coletivo adulto e infantil.

Os modelos "Trac" não possuem máscaras porque são conectados diretamente ao sistema empregado em pacientes traqueostomizados, para os quais são indicados. O modelo Home/Hosp é passível de uso coletivo por ter a vantagem ser autoclavável devido a sua válvula de silicone.

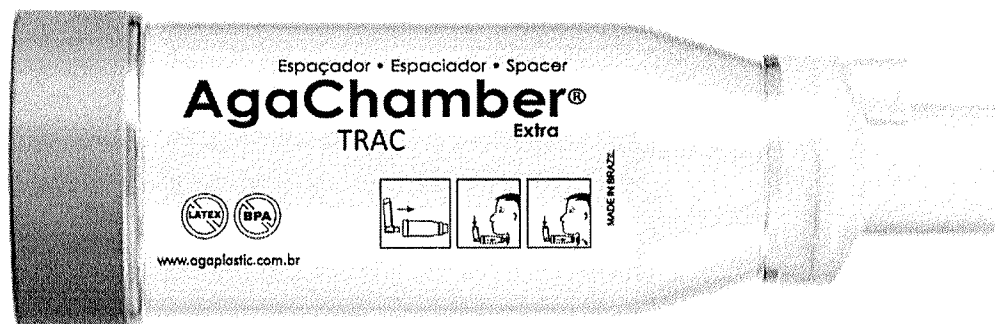

ESPECIFICAÇÃO TÉCNICA PARA CLIENTES		
Documentação do SGQ	ESPAÇADOR AGACHAMBER® EXTRA	ESPC PA nº 0004-00rev
Reprodução Permitida		Página nº: 3 de 9

3- Uso PRETENDIDO

O produto Espaçador AgaChamber® Extra tem a finalidade de auxiliar e otimizar a administração de medicamentos inalatórios em aerossol a pacientes com deficiência respiratória, como broncoespasmos e/ou broncopatias inflamatórias, asma e doença pulmonar obstrutiva crônica (DPOC) entre outras, que estejam sob o tratamento ou cuidado de um profissional da saúde. A medicação inalatória deve ser usada de acordo com a orientação médica.

4- PRINCIPIO DE FUNCIONAMENTO/MECANISMO DE AÇÃO

O produto é valvulado, permitindo o fluxo unidirecional do medicamento, impedindo que o ar expirado adentre a câmara. Quando aplicado o jato do spray do medicamento, ocorre a seleção das partículas grandes (propelente), evitando sua deposição na boca ou orofaringe, permitindo simultaneamente que as partículas menores (substância ativa) alcancem as vias aéreas de pequeno calibre.

5- COMPOSIÇÃO

- Polipropileno (Componentes: câmara, tampa do bocal e bocal);
- Pigmentos Orgânicos à base de dióxido de titânio rutilo /Masterbatch; (Componentes: máscara, base, bocal, tampa do bocal, válvulas);
- Elastômero (TPE) (Componentes: máscara, base e válvula menor);
- Elastômero (VMQ) (Componente: válvula maior);

IMPORTANTE: ATÓXICOS, NÃO ALERGÊNICOS, LIVRE DE LÁTEX e BPA.

6- CARACTERÍSTICAS

6.1. ESPECIFICAÇÃO

ESPAÇADOR AGACHAMBER® EXTRA	ANÁLISES	ESPECIFICAÇÃO			MÉTODO ANALÍTICO
	Modelo	Adulto e Infantil	Baby	Trac	
	Código	203	205	206	
	Aspectos	Ausência de sujidade, defeito, rebarba e imperfeições.			Visual
	Cores	Conforme padrão			Visual
	Válvula maior e menor	Presentes			Visual
	Base: Altura (mm)	16,50 ± 0,50			Dimensional
	Base: Diâmetro Externo (mm)	50,00 ± 0,50			Dimensional
	Bocal: Altura (mm)	29,30 ± 0,50		35,00 ± 0,50	Dimensional
	Bocal: Diâmetro Externo (mm)	38,30 ± 0,50			Dimensional
	Câmara: Diâmetro Externo (Base) (mm)	46,00 ± 0,50			Dimensional
	Câmara: Diâmetro Externo (Válvula Maior) (mm)	35,00 ± 0,50			Dimensional
	Câmara: Volume Total (mL)	150,00 ± 5,00			Medição: água a temperatura ambiente.
	Máscara: Altura (mm)	95,30 ± 1,10	68,60 ± 1,10	NA	Dimensional
	Máscara: Diâmetro externo Largura (mm)	66,50 ± 3,00	62,60 ± 3,00	NA	Dimensional
	Tampa do Bocal: Altura (mm)	16,15 ± 0,50		NA	Dimensional
	Válvula Maior: Diâmetro Externo (mm)	29,20 ± 0,35			Dimensional
	Comprimento Total: montado com máscara (mm)	185,00 ± 2,00	168,00 ± 2,00	146,00 ± 2,00	Dimensional
	Peso total (g)	52,00 ± 3,00	44,00 ± 3,00	38,00 ± 3,00	Pesagem

ESPECIFICAÇÃO TÉCNICA PARA CLIENTES		
Documentação do SGQ	ESPAÇADOR AGACHAMBER® EXTRA	ESPC PA nº 0004-00rev
Reprodução Permitida		Página nº: 4 de 9

7- VALIDADE

O produto tem validade indeterminada.

8- APRESENTAÇÃO

8.1. GRAVAÇÃO

A rotulagem de todos os modelos de Espaçadores é uma gravação na câmara, feita pelo processo de tampografia, a partir de um clichê. As medidas para confecção deste clichê devem ser as medidas reais que se deseja para a gravação, visto que o processo de tampografia pode ser comparado a um "carimbo" da arte do clichê no produto.

As medidas da arte, praticadas para a gravação da câmara são: 60 mm de largura x 30 mm de altura.

- Modelo Adulto e Infantil - Home/Hosp

Espaçador • Espaciador • Spacer
AgaChamber®
 Extra

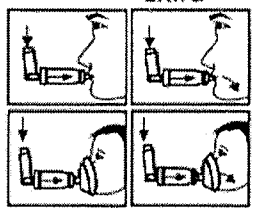
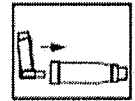

MADE IN BRAZIL

www.agaplastic.com.br

- Modelo Baby - Home/Hosp

Espaçador • Espaciador • Spacer
AgaChamber®
BABY Extra

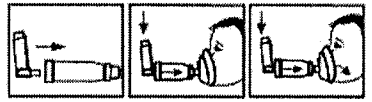

MADE IN BRAZIL

www.agaplastic.com.br

- Modelo Trac - Home/Hosp

Espaçador • Espaciador • Spacer
AgaChamber®
TRAC Extra

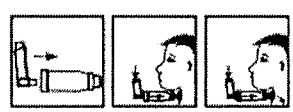

MADE IN BRAZIL

www.agaplastic.com.br

R P

X

ESPECIFICAÇÃO TÉCNICA PARA CLIENTES		
Documentação do SGQ	ESPAÇADOR AGACHAMBER® EXTRA	ESPC PA nº 0004-00rev
Reprodução Permitida		Página nº: 5 de 9

9- EMBALAGEM

9.1. EMBALAGEM PRIMÁRIA

Nos modelos Adulto e Infantil e Baby: Embalado individualmente em saco de polipropileno selado, acompanhado da Instrução de Uso. Durante o processo de selagem térmica do saco, é gravada a data de fabricação e validade.

No modelo Trac: Embalado individualmente em saco de polietileno selado, acompanhado da Instrução de Uso e com rótulo em papel cartão impresso onde são gravados o lote, a data de fabricação e a validade do lote do produto.

9.2. EMBALAGEM SECUNDÁRIA

Embalado individualmente com cartucho impresso em papel cartão onde são gravados o lote, a data de fabricação e a validade do lote do produto.

- Modelo Trac - Home/Hosp

Espaçador • Espaciador • Spacer

AgaChamber®

TRAC Extra

- Para pacientes traqueostomizados
- Esterilizável
- Uso adulto e infantil
- Adaptável aos principais medicamentos
- Adaptável a diversos tamanhos de cânulas
- Livre de Látex e BPA
- Volume 150 mL
- Medicamento não incluído





ANVISA - 10438720008 - FDA 510K 101348 - ISO 13485:2016



ESPAÇADOR AGACHAMBER EXTRA
 Agaplastic Ind. Com | CNPJ: 00.406.859/0001-03
 Pz. 55 21 2573-0969 | comercial@agaplastic.com.br | www.agaplastic.com.br
 Rua Cuba 353 - Penha - Rio de Janeiro - RJ - Brasil - 21020-160

Contém: 1 unidade
 Resp. Tc.: Aloyana de Oliveira Rodrigues
 CRT-RJ: 180088

Não utilizar em caso de violação.
 Não utilizar o produto para outros fins não recomendados.

Lote:
 Fab.:
 Val.: Indeterminado

Handwritten initials 'r p'

ESPECIFICAÇÃO TÉCNICA PARA CLIENTES		
Documentação do SGQ	ESPAÇADOR AGACHAMBER® EXTRA	ESPC PA nº 0004-00rev
Reprodução Permitida		Página nº: 6 de 9

- Modelo Adulto e Infantil - Home/Hosp



Handwritten initials 'e p' in the bottom right corner.

Handwritten mark or signature at the very bottom right.

ESPECIFICAÇÃO TÉCNICA PARA CLIENTES		
Documentação do SGQ	ESPAÇADOR AGACHAMBER® EXTRA	ESPC PA nº 0004-00rev
Reprodução Permitida		Página nº: 7 de 9

- Modelo Baby - Home/Hosp



Handwritten initials or signature.





ESPECIFICAÇÃO TÉCNICA PARA CLIENTES

Documentação do SGQ	ESPAÇADOR AGACHAMBER® EXTRA	ESPC PA nº 0004-00rev
Reprodução Permitida		Página nº: 8 de 9

9.3. EMBALAGEM TERCIÁRIA

Em caixa de papelão triplex com até 50 unidades, contendo na caixa a identificação do produto, código, quantidade, dados do cliente e lote.

Etiqueta da caixa do remetente com símbolos de: Não bater, frágil, mantenha seco.

			
			
	REF:		

10- CONDIÇÃO DE ARMAZENAMENTO

O produto deve ser resguardado de impactos, mantido à temperatura ambiente e em local protegido de poeira e radiação solar direta.

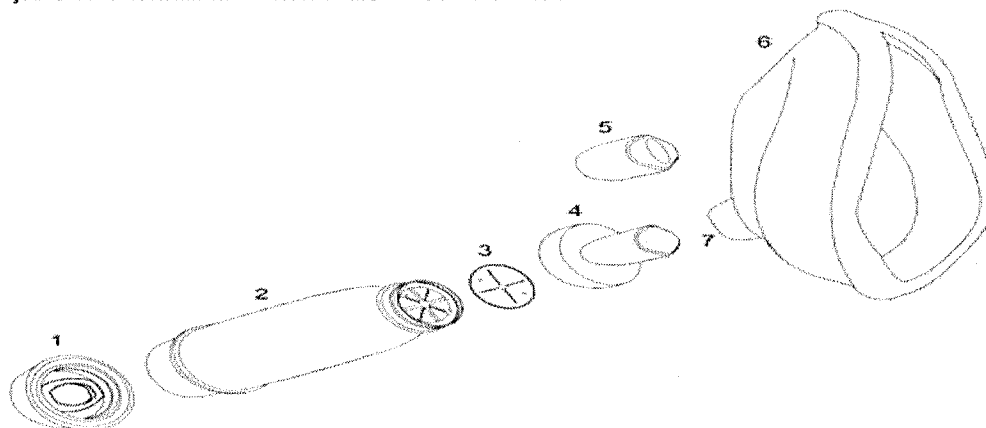
11- DESENHOS – PARTE / COMPONENTES
11.1 ESPAÇADOR AGACHAMBER® EXTRA - MODELOS ADULTO/INFANTIL E BABY – PARTE COMPONENTES

- | | |
|------------------|-----------------------------------|
| 1- Base | 5- Tampa bucal |
| 2- Câmara | 6- Máscara com válvula menor fixa |
| 3- Válvula maior | 7- Válvula menor |
| 4- Bocal | |

ESPECIFICAÇÃO TÉCNICA PARA CLIENTES		
Documentação do SGQ	ESPAÇADOR AGACHAMBER® EXTRA	ESPC PA nº 0004-00rev
Reprodução Permitida		Página nº: 9 de 9

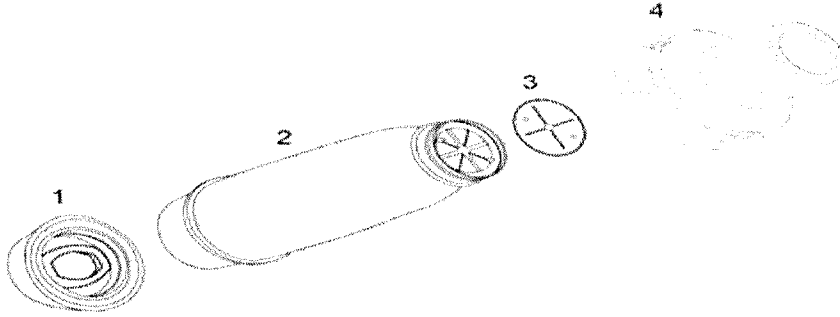
12.1. ESPAÇADOR AGACHAMBER® EXTRA – MODELO TRAC

- | | |
|-----------|------------------|
| 1. Base | 3. Válvula Maior |
| 2. Câmara | 4. Bocal |

12- CONDIÇÕES PARA TRANSPORTE

O transporte deve ser realizado em temperatura ambiente e deve manter o produto protegido da ação direta do sol e os veículos atendam as normas de higiene e segurança.

Consultas / Produtos para Saúde / Detalhes

Detalhes do Produto

Nome da Empresa	AGAPLASTIC INDÚSTRIA E COMÉRCIO LTDA		
CNPJ	00.406.859/0001-03	Autorização	1.04.387-2
Produto	ESPAÇADOR AGACHAMBER EXTRA		

Modelo Produto Médico

MODELO BABY HOME; MODELO BABY HOSP; MODELO POCKET HOME; MODELO POCKET HOSP; MODELO TRAC HOME; MODELO TRAC HOSP.

MODELO HOME; MODELO HOSP

PARTES: VÁLVULA E MÁSCARA.

Nome Técnico	ESPAÇADOR
Registro	10438720008
Processo	25351.035763/2010-38
Origem do Produto	• FABRICANTE: AGAPLASTIC INDÚSTRIA E COMÉRCIO LTDA - BRASIL
Classificação de Risco	II - MEDIO RISCO
Vencimento do Registro	VIGENTE

[Voltar](#)

**TRIBUNAL DE CONTAS DA UNIÃO****Consulta Consolidada de Pessoa Jurídica**

Este relatório tem por objetivo apresentar os resultados consolidados de consultas eletrônicas realizadas diretamente nos bancos de dados dos respectivos cadastros. A responsabilidade pela veracidade do resultado da consulta é do Órgão gestor de cada cadastro consultado. A informação relativa à razão social da Pessoa Jurídica é extraída do Cadastro Nacional da Pessoa Jurídica, mantido pela Receita Federal do Brasil.

Consulta realizada em: 08/02/2022 18:30:57

Informações da Pessoa Jurídica:

Razão Social: **PROMEDI DISTRIBUIDORA DE PRODUTOS HOSPITALARES LTDA**
CNPJ: **27.806.274/0001-29**

Resultados da Consulta Eletrônica:

Órgão Gestor: **TCU**
Cadastro: **Licitantes Inidôneos**
Resultado da consulta: **Nada Consta**

Para acessar a certidão original no portal do órgão gestor, clique [AQUI](#).

Órgão Gestor: **CNJ**
Cadastro: **CNIA - Cadastro Nacional de Condenações Cíveis por Ato de Improbidade Administrativa e Inelegibilidade**
Resultado da consulta: **Nada Consta**

Para acessar a certidão original no portal do órgão gestor, clique [AQUI](#).

Órgão Gestor: **Portal da Transparência**
Cadastro: **Cadastro Nacional de Empresas Inidôneas e Suspensas**
Resultado da consulta: **Nada Consta**

Para acessar a certidão original no portal do órgão gestor, clique [AQUI](#).

Órgão Gestor: **Portal da Transparência**
Cadastro: **CNEP - Cadastro Nacional de Empresas Punidas**
Resultado da consulta: **Nada Consta**

Para acessar a certidão original no portal do órgão gestor, clique [AQUI](#).

Obs: A consulta consolidada de pessoa jurídica visa atender aos princípios de simplificação e



R P

X

racionalização de serviços públicos digitais. Fundamento legal: Lei nº 12.965, de 23 de abril de 2014, Lei nº 13.460, de 26 de junho de 2017, Lei nº 13.726, de 8 de outubro de 2018, Decreto nº 8.638 de 15, de janeiro de 2016.

R P

/



 Ministério da Economia Secretaria de Governo Digital Departamento Nacional de Registro Empresarial e Integração Secretaria de Desenvolvimento Econômico e Turismo			Nº DO PROTOCOLO (Uso da Junta Comercial)			
NIRE (da sede ou filial, quando a sede for em outra UF)	Código da Natureza Jurídica	Nº de Matrícula do Agente Auxiliar do Comércio				
43208118255	2062					
1 - REQUERIMENTO						
ILMO(A). SR.(A) PRESIDENTE DA Junta Comercial, Industrial e Serviços do Rio Grande do Sul Nome: PROMEDI DISTRIBUIDORA DE PRODUTOS HOSPITALARES LTDA (da Empresa ou do Agente Auxiliar do Comércio)						
requer a V.Sª o deferimento do seguinte ato:			Nº FCN/REMP  RSP2100225003			
Nº DE VIAS	CÓDIGO DO ATO	CÓDIGO DO EVENTO	QTDE	DESCRIÇÃO DO ATO / EVENTO		
1	002			ALTERACAO		
		051	1	CONSOLIDACAO DE CONTRATO/ESTATUTO		
		2244	1	ALTERACAO DE ATIVIDADES ECONOMICAS (PRINCIPAL E SECUNDARIAS)		
		2015	1	ALTERACAO DE OBJETO SOCIAL		
<table border="0" style="width: 100%;"> <tr> <td style="text-align: center;"> ERECHIM Local 23 Julho 2021 Data </td> <td style="text-align: center;"> Representante Legal da Empresa / Agente Auxiliar do Comércio: Nome: _____ Assinatura: _____ Telefone de Contato: _____ </td> </tr> </table>					ERECHIM Local 23 Julho 2021 Data	Representante Legal da Empresa / Agente Auxiliar do Comércio: Nome: _____ Assinatura: _____ Telefone de Contato: _____
ERECHIM Local 23 Julho 2021 Data	Representante Legal da Empresa / Agente Auxiliar do Comércio: Nome: _____ Assinatura: _____ Telefone de Contato: _____					
2 - USO DA JUNTA COMERCIAL						
<input type="checkbox"/> DECISÃO SINGULAR		<input type="checkbox"/> DECISÃO COLEGIADA				
Nome(s) Empresarial(ais) igual(ais) ou semelhante(s):				Processo em Ordem À decisão		
<input type="checkbox"/> SIM	<input type="checkbox"/> SIM			____/____/____ Data		
<input type="checkbox"/> NÃO	<input type="checkbox"/> NÃO			_____ Responsável		
____/____/____ Data	_____ Responsável	____/____/____ Data	_____ Responsável			
DECISÃO SINGULAR						
<input type="checkbox"/> Processo em exigência. (Vide despacho em folha anexa)	2ª Exigência	3ª Exigência	4ª Exigência	5ª Exigência		
<input type="checkbox"/> Processo deferido. Publique-se e archive-se.	<input type="checkbox"/>	<input type="checkbox"/>	<input type="checkbox"/>	<input type="checkbox"/>		
<input type="checkbox"/> Processo indeferido. Publique-se.						
			____/____/____ Data	_____ Responsável		
DECISÃO COLEGIADA						
<input type="checkbox"/> Processo em exigência. (Vide despacho em folha anexa)	2ª Exigência	3ª Exigência	4ª Exigência	5ª Exigência		
<input type="checkbox"/> Processo deferido. Publique-se e archive-se.	<input type="checkbox"/>	<input type="checkbox"/>	<input type="checkbox"/>	<input type="checkbox"/>		
<input type="checkbox"/> Processo indeferido. Publique-se.						
____/____/____ Data	_____ Vogal	_____ Vogal	_____ Vogal			
Presidente da _____ Turma						
OBSERVAÇÕES						



JUNTA COMERCIAL, INDUSTRIAL E SERVIÇOS DO RIO GRANDE DO SUL

Registro Digital

Capa de Processo

Identificação do Processo		
Número do Protocolo	Número do Processo Módulo Integrador	Data
21/252.636-7	RSP2100225003	23/07/2021
Identificação do(s) Assinante(s)		
CPF	Nome	Data Assinatura
814.500.280-04	CLEBER ANTONIO ZULIAN	28/07/2021
Assinada utilizando o(s) seguinte(s) selo(s) do gov.br  		
Selo Ouro - Certificado Digital		



Junta Comercial, Industrial e Serviços do Rio Grande do Sul

Certifico registro sob o nº 7805564 em 02/08/2021 da Empresa PROMEDI DISTRIBUIDORA DE PRODUTOS HOSPITALARES LTDA, CNPJ 27806274000129 e protocolo 212526367 - 28/07/2021. Autenticação: C6F5B2810DD3D27B978257EA4C9D56DA5FF9AE. Carlos Vicente Bernardoni Gonçalves - Secretário-Geral. Para validar este documento, acesse <http://jucisrs.rs.gov.br/validacao> e informe nº do protocolo 21/252.636-7 e o código de segurança tGMe Esta cópia foi autenticada digitalmente e assinada em 02/08/2021 por Carlos Vicente Bernardoni Gonçalves – Secretário-Geral.

CARLOS VICENTE BERNARDONI GONÇALVES
SECRETÁRIO-GERAL

pág. 2/12

2ª ALTERAÇÃO CONTRATUAL E CONSOLIDAÇÃO DO CONTRATO SOCIAL

CNPJ: 27.806.274/0001-29

NIRE: 43208118255

CLEBER ANTONIO ZULIAN, brasileiro, natural de Erechim/RS, casado em regime de comunhão parcial de bens, nascido em 10/03/1982, empresário, residente e domiciliado na Rua Dario Bastos Rostro, nº 60, Bairro Três Vendas, CEP 99713-242, na cidade de Erechim/RS, portador da Cédula de Identidade n.º 707398184 – SSP/RS e CPF nº 814.500.280-04.

FABIANA DOMINGUES, brasileira, natural de Erechim/RS, solteira, maior, capaz, nascida em 01/10/1979, empresária, residente e domiciliada na Rua Padre Feijó, n.º 203, Bairro Centro, CEP 99700-118, na cidade de Erechim/RS, portadora da Cédula de Identidade n.º 7063788629 – SSP/RS e CPF nº 959.084.550-91.

As partes acima qualificadas, na condição de únicos sócios da sociedade empresária **"PROMEDI DISTRIBUIDORA DE PRODUTOS HOSPITALARES LTDA"**, estabelecida na Avenida Caldas Junior, nº 456, Sala 02, Bairro Três Vendas, CEP 99713-190, na cidade de Erechim/RS, com contrato constitutivo arquivado na MM Junta Comercial do Estado do Rio Grande do Sul, sob n.º 43208118255 em 23 de maio de 2017 e última alteração contratual arquivada sob n.º 4507613 em 14 de setembro de 2017, inscrita no Cadastro Nacional da Pessoa Jurídica sob n.º 27.806.274/0001-29, resolvem de comum e perfeito acordo, alterar o contrato constitutivo e posteriores alterações, com base nas seguintes cláusulas:

-I-

A partir desta data, a sociedade passa a ter o seguinte objetivo social:

- a) **Comercio atacadista de medicamentos e drogas de uso humano. (4644-3/01)**
- b) **Comercio atacadista de maquinas, aparelhos e equipamentos para uso adonto-medico hospitalar, partes e peças. (4664-8/00)**
- c) **Comercio atacadista de instrumentos e materiais para uso médico, cirúrgico, hospitalares e de laboratórios. (4645-1/01)**
- d) **Comercio atacadista de próteses e artigos de ortopedia. (4645-1/02)**

-II-

A partir desta data, a administração da sociedade será exercida pelo sócio **CLEBER ANTONIO ZULIAN** e pela sócia **FABIANA DOMINGUES**, em conjunto ou isoladamente, os quais ficam investidos de todos os poderes de representação ativa e passiva da sociedade, em juízo e fora dele, bem como em todos os demais atos previstos em Lei e relacionados com a empresa.

Parágrafo Primeiro: Os administradores respondem perante a sociedade pelos atos praticados no desempenho de seu mandato.

Parágrafo Segundo: É expressamente proibido e serão nulos de pleno direito, quaisquer atos praticados pelos administradores, gerente ou procuradores da sociedade, que sejam estranhos aos objetivos sociais ou aos negócios da sociedade, e a prestação de avais, fianças, endossos ou outras garantias de favor.

1

Parágrafo Terceiro – A sociedade poderá ser administrada por um administrador não sócio, mediante a aprovação de sócios que representem no mínimo dois terços do capital social. Este poderá ser destituído do cargo a qualquer tempo, por deliberação dos sócios, independente de justificativa.

Parágrafo Quarto: Nas operações que envolvam alienação, oneração, penhora, caução, venda ou hipoteca dos bens do ativo permanente da empresa e ainda garantia de empréstimos ou financiamentos contraídos e que obriguem a sociedade, sempre será necessária a assinatura de todos os sócios.

-III-

A partir desta data, a responsabilidade de cada sócio é restrita ao valor de suas quotas, mas todos respondem solidariamente pela integralização do capital social.

-IV-

A partir desta data, os instrumentos de procurações, outorgadas pelo administrador da sociedade, deverão especificar os atos e operações que os mandatários poderão praticar, e a duração do mandato não poderá ser superior a um ano, salvo no caso de mandato com poderes gerais de foro, que poderá ser por prazo indeterminado.

-V-

A partir desta data, os administradores poderão perceber mensalmente, a título de "pró-labore", a importância que for convencionada entre os sócios, observadas as disposições regulamentares pertinentes.

-VI-

A partir desta data, o exercício social coincidirá com o ano civil. Desta forma, terá início em 1º de janeiro e encerrar-se-á em 31 de dezembro de cada ano, quando será apurado o inventário físico dos bens, direitos e obrigações e as respectivas demonstrações financeiras em conformidade com os Princípio e Normas contábeis geralmente aceitos. Os sócios participam dos lucros e perdas na proporção de suas quotas.

Parágrafo Primeiro: Em reunião anual, até 30 de abril do ano seguinte, será decidido o destino dos lucros acumulados, se forem transferidos para reservas de lucros, bem como a sua reversão.

Parágrafo Segundo: Caso os sócios decidam distribuir os lucros, ou levados para aumento de capital, será realizado na proporção da quota de capital dos sócios.

Parágrafo Terceiro: Caso ocorra prejuízo em determinado exercício este permanecerá em prejuízos acumulados para futura amortização, ou suportado pelos sócios na mesma proporção antes informada.

Parágrafo Quarto: A sociedade poderá distribuir antecipadamente lucros em qualquer mês do ano calendário em conformidade com a Legislação Tributária.

-VII-

A partir desta data, nos quatro meses seguintes ao término do exercício social, através de reunião dos sócios, regularmente convocada, deliberarão sobre as contas, a destinação dos resultados e designarão administradores quando for o caso.

Parágrafo Único – A convocação para reunião dos sócios será feita por carta com recibo de entrega, com antecedência mínima de 08 (oito) dias.

-VIII-

A partir desta data, as quotas sociais não poderão ser cedidas ou transferidas, total ou parcialmente, sem que o alienante, previamente as ofereça à sociedade e, posteriormente, aos outros quotistas, cabendo a estes, se for o caso – na proporção da participação de cada um no capital social – o direito de preferência na aquisição das quotas oferecidas.

Parágrafo Único: O quotista que desejar alienar sua participação societária deverá, por ocasião da oferta, determinar, expressamente, o preço e as condições de pagamento que pretende pelas quotas ofertadas.

-IX-

A partir desta data, o direito de preferência previsto na cláusula anterior deverá ser exercido, tanto pela sociedade como pelos quotistas, dentro do prazo de 60 (sessenta) dias do oferecimento e, não havendo manifestação positiva, o cedente restará livre para negociar com quem desejar; porém, neste caso, o preço e as condições de pagamento não poderão ser mais vantajosas do que as anteriormente ofertadas à sociedade e ao outro quotista.

-X-

A partir desta data, a sociedade não entrará em dissolução e, conseqüentemente, em liquidação, por retirada, morte, falência ou incapacidade de quaisquer dos sócios, desde que o sócio remanescente queira o seu prosseguimento. Os valores do sócio que falecer, ou desejar retirar-se ser-lhe-ão pagos, ou a seus herdeiros, em caso de não desejarem permanecer na sociedade, com base em balanço especialmente levantado para esse fim, em moeda corrente nacional, em até 24 (vinte e quatro) parcelas mensais, iguais e sucessivas, corrigidas monetariamente, tendo como termo inicial o mês de encerramento do já referido balanço especial.

Parágrafo Primeiro: Mediante comum acordo entre as partes, poderá ser estabelecida outra forma de pagamento aos sócios retirantes, dos valores previstos nesta cláusula, desde que não afetem a situação econômico-financeira e o funcionamento normal da sociedade.

Parágrafo Segundo: O balanço especial referido no “caput” desta cláusula, que será utilizado para determinar o valor da quota reembolsável, tomará por base não somente o valor real dos bens, direitos e obrigações, mas também aqueles valores não escrituráveis, como a marca, tecnologia, clientela, perspectivas do negócio, e outros, bem como obrigações ainda não definidas e/ou quantificadas, tudo a ser aferido através de arbitragem, nos termos da Lei nº 9.307, de 23 de setembro de 1.996, na qual serão considerados, preponderantemente, os princípios gerais de direito, os usos e costumes e, se for o caso, as regras internacionais de comércio.

-XI-

A partir desta data, as deliberações dos sócios serão tomadas em conformidade com as determinações da Legislação Vigente.

-XII-

A partir desta data, o administrador declara, sob as penas da lei, de que não está impedido de exercer a administração da sociedade, por lei especial, ou em virtude de condenação criminal, ou por se encontrar sob os efeitos dela, a pena que vede, ainda que temporariamente, o acesso a cargos públicos; ou por crime falimentar, de prevaricação, peita ou suborno, concussão, peculato, ou contra a economia popular, contra o sistema

3

financeiro nacional, contra normas de defesa da concorrência, contra as relações de consumo, fé pública, ou a propriedade.

-XIII-

A partir desta data, a regência supletiva da sociedade limitada dar-se-á pelas normas regimentais da Sociedade Anônima, Lei n.º 6.404, de 15 de dezembro de 1976 e suas alterações.

Parágrafo Único - A sociedade limitada, não será obrigada a publicação das suas demonstrações contábeis.

-XIV-

Pela vontade soberana dos sócios, resolvem estes **CONSOLIDAR** as cláusulas do contrato social, passando a sociedade a ser regida pelas cláusulas e condições seguintes:

DA DENOMINAÇÃO, SEDE, FORO, OBJETIVO, DURAÇÃO

Cláusula 1ª - Fica regida pelo presente contrato social, pelas disposições da Lei Nº 10.406, de 10 de Janeiro de 2002, e demais legislação aplicável, uma sociedade empresária limitada, que girará sob a denominação social de "**PROMEDI DISTRIBUIDORA DE PRODUTOS HOSPITALARES LTDA**".

Cláusula 2ª - A sociedade tem por objetivo social:

- a) **Comercio atacadista de medicamentos e drogas de uso humano. (4644-3/01)**
- b) **Comercio atacadista de maquinas, aparelhos e equipamentos para uso adonto-medico hospitalar, partes e peças. (4664-8/00)**
- c) **Comercio atacadista de instrumentos e materiais para uso médico, cirúrgico, hospitalares e de laboratórios. (4645-1/01)**
- d) **Comercio atacadista de próteses e artigos de ortopedia. (4645-1/02)**

Cláusula 3ª - A sociedade tem a sua sede social e foro jurídico na Avenida Caldas Junior, nº 456, Sala 02, Bairro Três Vendas, CEP 99713-190, na cidade de Erechim/RS, podendo, por deliberação dos sócios, instalar ou extinguir filiais, escritórios, agências e outras dependências, em qualquer localidade do território nacional ou no exterior, obedecidas as disposições legais vigentes.

Cláusula 4ª - A sociedade iniciou suas atividades em 04 de maio de 2017 e seu prazo de duração é por tempo indeterminado.

DO CAPITAL SOCIAL E DA RESPONSABILIDADE DOS SÓCIOS

Cláusula 5ª - O capital social da sociedade é de R\$ 50.000,00 (Cinquenta mil reais), dividido em 50.000 quotas sociais, no valor nominal de R\$ 1,00 (Hum real) totalmente integralizado em moeda corrente nacional, ficando distribuído da seguinte forma:

- a) **CLEBER ANTONIO ZULIAN**, a participação de 25.000 (Vinte e cinco mil) quotas sociais, no valor de R\$ 25.000,00 (Vinte e cinco mil reais), correspondente a 50% do Capital Social;



- b) **FABIANA DOMINGUES**, a participação de 25.000 (Vinte e cinco mil) quotas sociais, no valor de R\$ 25.000,00 (Vinte e cinco mil reais), correspondente a 50% do Capital Social;

DA ADMINISTRAÇÃO DA SOCIEDADE E DA REMUNERAÇÃO DA ADMINISTRAÇÃO

Cláusula 6ª - A administração da sociedade será exercida pelo sócio **CLEBER ANTONIO ZULIAN** e pela sócia **FABIANA DOMINGUES**, em conjunto ou isoladamente, os quais ficam investidos de todos os poderes de representação ativa e passiva da sociedade, em juízo e fora dele, bem como em todos os demais atos previstos em Lei e relacionados com a empresa.

Parágrafo Primeiro: Os administradores respondem perante a sociedade pelos atos praticados no desempenho de seu mandato.

Parágrafo Segundo: É expressamente proibido e serão nulos de pleno direito, quaisquer atos praticados pelos administradores, gerente ou procuradores da sociedade, que sejam estranhos aos objetivos sociais ou aos negócios da sociedade, e a prestação de avais, fianças, endossos ou outras garantias de favor.

Parágrafo Terceiro – A sociedade poderá ser administrada por um administrador não sócio, mediante a aprovação de sócios que representem no mínimo dois terços do capital social. Este poderá ser destituído do cargo a qualquer tempo, por deliberação dos sócios, independente de justificativa.

Parágrafo Quarto: Nas operações que envolvam alienação, oneração, penhora, caução, venda ou hipoteca dos bens do ativo permanente da empresa e ainda garantia de empréstimos ou financiamentos contraídos e que obriguem a sociedade, sempre será necessária a assinatura de todos os sócios.

Cláusula 7ª - A responsabilidade de cada sócio é restrita ao valor de suas quotas, mas todos respondem solidariamente pela integralização do capital social.

Cláusula 8ª - Os instrumentos de procurações, outorgadas pelo administrador da sociedade, deverão especificar os atos e operações que os mandatários poderão praticar, e a duração do mandato não poderá ser superior a um ano, salvo no caso de mandato com poderes gerais de foro, que poderá ser por prazo indeterminado.

Cláusula 9ª - Os administradores poderão perceber mensalmente, a título de “pró-labore”, a importância que for convencionada entre os sócios, observadas as disposições regulamentares pertinentes.

DOS BALANÇOS E DA DESTINAÇÃO DOS RESULTADOS

Cláusula 10 – O exercício social coincidirá com o ano civil. Desta forma, terá início em 1º de janeiro e encerrar-se-á em 31 de dezembro de cada ano, quando será apurado o inventário físico dos bens, direitos e obrigações e as respectivas demonstrações financeiras em conformidade com os Princípios e Normas contábeis geralmente aceitos. Os sócios participam dos lucros e perdas na proporção de suas quotas.

Parágrafo Primeiro: Em reunião anual, até 30 de abril do ano seguinte, será decidido o destino dos lucros acumulados, se forem transferidos para reservas de lucros, bem como a sua reversão.

Parágrafo Segundo: Caso os sócios decidam distribuir os lucros, ou levados para aumento de capital, será realizado na proporção da quota de capital dos sócios.

Parágrafo Terceiro: Caso ocorra prejuízo em determinado exercício este permanecerá em prejuízos acumulados para futura amortização, ou suportado pelos sócios na mesma proporção antes informada.

Parágrafo Quarto: A sociedade poderá distribuir antecipadamente lucros em qualquer mês do ano calendário em conformidade com a Legislação Tributária.

Cláusula 11 – Nos quatro meses seguintes ao término do exercício social, através de reunião dos sócios, regularmente convocada, deliberarão sobre as contas, a destinação dos resultados e designarão administradores quando for o caso.

Parágrafo Único – A convocação para reunião dos sócios será feita por carta com recibo de entrega, com antecedência mínima de 08 (oito) dias.

DA CESSÃO DE QUOTAS

Cláusula 12 – As quotas sociais não poderão ser cedidas ou transferidas, total ou parcialmente, sem que o alienante, previamente as ofereça à sociedade e, posteriormente, aos outros quotistas, cabendo a estes, se for o caso – na proporção da participação de cada um no capital social – o direito de preferência na aquisição das quotas oferecidas.

Parágrafo Único: O quotista que desejar alienar sua participação societária deverá, por ocasião da oferta, determinar, expressamente, o preço e as condições de pagamento que pretende pelas quotas ofertadas.

Cláusula 13 – O direito de preferência previsto na cláusula anterior deverá ser exercido, tanto pela sociedade como pelos quotistas, dentro do prazo de 60 (sessenta) dias do oferecimento e, não havendo manifestação positiva, o cedente restará livre para negociar com quem desejar; porém, neste caso, o preço e as condições de pagamento não poderão ser mais vantajosas do que as anteriormente ofertadas à sociedade e ao outro quotista.

DA DISSOLUÇÃO E LIQUIDAÇÃO E DA RETIRADA DE SÓCIOS

Cláusula 14 – A sociedade não entrará em dissolução e, conseqüentemente, em liquidação, por retirada, morte, falência ou incapacidade de quaisquer dos sócios, desde que o sócio remanescente queira o seu prosseguimento. Os valores do sócio que falecer, ou desejar retirar-se ser-lhe-ão pagos, ou a seus herdeiros, em caso de não desejarem permanecer na sociedade, com base em balanço especialmente levantado para esse fim, em moeda corrente nacional, em até 24 (vinte e quatro) parcelas mensais, iguais e sucessivas, corrigidas monetariamente, tendo como termo inicial o mês de encerramento do já referido balanço especial.

Parágrafo Primeiro: Mediante comum acordo entre as partes, poderá ser estabelecida outra forma de pagamento aos sócios retirantes, dos valores previstos nesta cláusula, desde que não afetem a situação econômico-financeira e o funcionamento normal da sociedade.

Parágrafo Segundo: O balanço especial referido no “caput” desta cláusula, que será utilizado para determinar o valor da quota reembolsável, tomará por base não somente o valor real dos bens, direitos e obrigações, mas também aqueles valores não escrituráveis, como a marca, tecnologia, clientela, perspectivas do negócio, e outros, bem como obrigações ainda não definidas e/ou quantificadas, tudo a ser aferido através de arbitragem, nos termos da Lei nº 9.307, de 23 de setembro de 1.996, na qual serão considerados, preponderantemente, os princípios gerais de direito, os usos e costumes e, se for o caso, as regras internacionais de comércio.



DAS DECISÕES SOCIAIS

Cláusula 15 - As deliberações dos sócios serão tomadas em conformidade com as determinações da Legislação Vigente.

DAS DISPOSIÇÕES GERAIS

Cláusula 16 - O administrador declara, sob as penas da lei, de que não está impedido de exercer a administração da sociedade, por lei especial, ou em virtude de condenação criminal, ou por se encontrar sob os efeitos dela, a pena que vede, ainda que temporariamente, o acesso a cargos públicos; ou por crime falimentar, de prevaricação, peita ou suborno, concussão, peculato, ou contra a economia popular, contra o sistema financeiro nacional, contra normas de defesa da concorrência, contra as relações de consumo, fé pública, ou a propriedade.

Cláusula 17 - A regência supletiva da sociedade limitada dar-se-á pelas normas regimentais da Sociedade Anônima, Lei n.º 6.404, de 15 de dezembro de 1976 e suas alterações.

Parágrafo Único - A sociedade limitada, não será obrigada a publicação das suas demonstrações contábeis.

Cláusula 18 - Fica eleito o foro de Erechim/RS, para o exercício e o cumprimento dos direitos e obrigações resultantes deste contrato.

E, por estarem assim justos e contratados, firmam o presente instrumento, em via única assinada digitalmente para que produza seus jurídicos e legais efeitos.

Erechim/RS, 22 de julho de 2021.

CLEBER ANTONIO ZULIAN
CPF n.º 814.500.280-04

FABIANA DOMINGUES
CPF n.º 959.084.550-91





JUNTA COMERCIAL, INDUSTRIAL E SERVIÇOS DO RIO GRANDE DO SUL

Registro Digital

Documento Principal

Identificação do Processo		
Número do Protocolo	Número do Processo Módulo Integrador	Data
21/252.636-7	RSP2100225003	23/07/2021

Identificação do(s) Assinante(s)		
CPF	Nome	Data Assinatura
814.500.280-04	CLEBER ANTONIO ZULIAN	28/07/2021

Assinada utilizando o(s) seguinte(s) selo(s) do gov.br  

Selo Ouro - Certificado Digital

959.084.550-91	FABIANA DOMINGUES	23/07/2021
----------------	-------------------	------------

Assinada utilizando o(s) seguinte(s) selo(s) do gov.br  

Selo Ouro - Certificado Digital

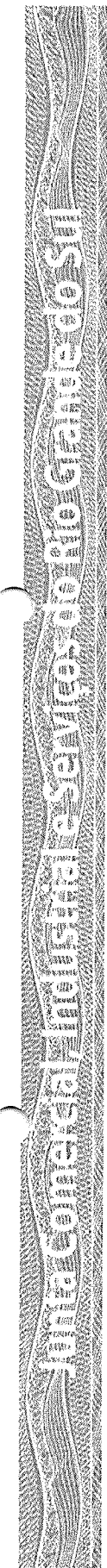

P



Sistema Nacional de Registro de Empresas Mercantil - SINREM
 Governo do Estado do Rio Grande Do Sul
 Secretaria de Desenvolvimento Econômico e Turismo
 Junta Comercial, Industrial e Serviços do Rio Grande do Sul

TERMO DE AUTENTICAÇÃO - REGISTRO DIGITAL

Certifico que o ato, assinado digitalmente, da empresa PROMEDI DISTRIBUIDORA DE PRODUTOS HOSPITALARES LTDA, de CNPJ 27.806.274/0001-29 e protocolado sob o número 21/252.636-7 em 28/07/2021, encontra-se registrado na Junta Comercial sob o número 7805564, em 02/08/2021. O ato foi deferido eletronicamente pelo examinador André Salvador Borges.

Certifica o registro, o Secretário-Geral, Carlos Vicente Bernardoni Gonçalves. Para sua validação, deverá ser acessado o sítio eletrônico do Portal de Serviços / Validar Documentos (<http://portalservicos.jucisrs.rs.gov.br/Portal/pages/imagemProcesso/viaUnica.jsf>) e informar o número de protocolo e chave de segurança.

Capa de Processo

Assinante(s)		
CPF	Nome	Data Assinatura
814.500.280-04	CLEBER ANTONIO ZULIAN	28/07/2021
Assinado utilizando o(s) seguinte(s) selo(s) do		
Selo Ouro - Certificado Digital		

Documento Principal

Assinante(s)		
CPF	Nome	Data Assinatura
959.084.550-91	FABIANA DOMINGUES	23/07/2021
Assinado utilizando o(s) seguinte(s) selo(s) do		
Selo Ouro - Certificado Digital		
814.500.280-04	CLEBER ANTONIO ZULIAN	28/07/2021
Assinado utilizando o(s) seguinte(s) selo(s) do		
Selo Ouro - Certificado Digital		

Data de início dos efeitos do registro (art. 36, Lei 8.934/1994): 22/07/2021



Documento assinado eletronicamente por André Salvador Borges, Servidor(a) Público(a), em 02/08/2021, às 09:16.



A autenticidade desse documento pode ser conferida no [portal de serviços da jucisrs](http://portalservicos.jucisrs.rs.gov.br) informando o número do protocolo 21/252.636-7.





JUNTA COMERCIAL, INDUSTRIAL E SERVIÇOS DO
RIO GRANDE DO SUL
Registro Digital

O ato foi deferido e assinado digitalmente por :

Identificação do(s) Assinante(s)	
CPF	Nome
193.107.810-68	CARLOS VICENTE BERNARDONI GONCALVES

Porto Alegre. segunda-feira, 02 de agosto de 2021





ESTADO DO RIO GRANDE DO SUL
PODER JUDICIÁRIO

CERTIDÃO JUDICIAL CÍVEL NEGATIVA

À vista dos registros constantes nos sistemas de Informática do Poder Judiciário do Estado do Rio Grande do Sul é expedida a presente certidão por não constar distribuição de ação falimentar, concordatária, recuperação judicial e extrajudicial em tramitação contra a seguinte parte interessada:

PROMEDI DISTRIBUIDORA DE PRODUTOS HOSPITALARES LTDA, CNPJ 27806274000129, Endereço - AV CALDAS JUNIOR 456.

3 de Janeiro de 2022, às 08:33:46

OBSERVAÇÕES:

A aceitação desta certidão está condicionada à conferência dos dados da parte interessada contra aqueles constantes no seu documento de identificação, bem como à verificação de sua validade no site do Tribunal de Justiça do Estado do Rio Grande do Sul na Internet, endereço <http://www.tjrs.jus.br>, menu Serviços > Alvará de Folha Corrida / Certidões Judiciais, informando o seguinte código de controle: **a026928c9b9a7364bb833cbe51e4669d**

R P

✍



REPÚBLICA FEDERATIVA DO BRASIL

CADASTRO NACIONAL DA PESSOA JURÍDICA

NÚMERO DE INSCRIÇÃO 27.806.274/0001-29 MATRIZ	COMPROVANTE DE INSCRIÇÃO E DE SITUAÇÃO CADASTRAL	DATA DE ABERTURA 23/05/2017
--	---	---------------------------------------

NOME EMPRESARIAL PROMEDI DISTRIBUIDORA DE PRODUTOS HOSPITALARES LTDA
--

TÍTULO DO ESTABELECIMENTO (NOME DE FANTASIA) *****	PORTE EPP
---	---------------------

CÓDIGO E DESCRIÇÃO DA ATIVIDADE ECONÔMICA PRINCIPAL 46.44-3-01 - Comércio atacadista de medicamentos e drogas de uso humano

CÓDIGO E DESCRIÇÃO DAS ATIVIDADES ECONÔMICAS SECUNDÁRIAS 46.45-1-01 - Comércio atacadista de instrumentos e materiais para uso médico, cirúrgico, hospitalar e de laboratórios 46.45-1-02 - Comércio atacadista de próteses e artigos de ortopedia 46.64-8-00 - Comércio atacadista de máquinas, aparelhos e equipamentos para uso odonto-médico-hospitalar; partes e peças

CÓDIGO E DESCRIÇÃO DA NATUREZA JURÍDICA 206-2 - Sociedade Empresária Limitada

LOGRADOURO AV CALDAS JUNIOR	NÚMERO 456	COMPLEMENTO SALA 02
---------------------------------------	----------------------	-------------------------------

CEP 99.713-190	BAIRRO/DISTRITO TRES VENDAS	MUNICÍPIO ERECHIM	UF RS
--------------------------	---------------------------------------	-----------------------------	-----------------

ENDEREÇO ELETRÔNICO	TELEFONE (54) 9948-5229
---------------------	-----------------------------------

ENTE FEDERATIVO RESPONSÁVEL (EFR) *****
--

SITUAÇÃO CADASTRAL ATIVA	DATA DA SITUAÇÃO CADASTRAL 23/05/2017
------------------------------------	---

MOTIVO DE SITUAÇÃO CADASTRAL

SITUAÇÃO ESPECIAL *****	DATA DA SITUAÇÃO ESPECIAL *****
----------------------------	------------------------------------

Aprovado pela Instrução Normativa RFB nº 1.863, de 27 de dezembro de 2018.

Emitido no dia 02/12/2021 às 15:11:00 (data e hora de Brasília).

Página: 1/1



Consulta Pública ao CGCTE RS

Situação na data: 02/12/2021

Identificação	
---------------	--

CAD ICMS	039/0176249
CNPJ	27.806.274/0001-29
Razão Social	PROMEDI DISTRIBUIDORA DE PRODUTOS HOSPITALARES LTDA ME
Nome Fantasia	

Endereço			
----------	--	--	--

Logradouro	AV CALDAS JUNIOR			
Número	456	Complemento	SALA: 02;	
Bairro/Distrito	TRES VENDAS			
Município	ERECHIM	U.F.	RS	
CEP	99700-000	Telefone		

Informações Complementares			
----------------------------	--	--	--

Enquadramento Empresa	SIMPLES NACIONAL	Delegacia da Receita Estadual	14 ^a DRE - ERECHIM	
Natureza Jurídica	2062 - SOCIEDADE EMPRESARIA LIMITADA			
CNAE Fiscal Principal	4644-3/01 - COMERCIO ATACADISTA DE MEDICAMENTOS E DROGAS DE USO HUMANO			
CNAE Fiscal	4645-1/01 - COMERCIO ATACADISTA DE INSTRUMENTOS E MATERIAIS PARA USO MEDICO, CIRURGICO, HOSPITALAR E DE LABORATORIOS			
CNAE Fiscal	4664-8/00 - COMERCIO ATACADISTA DE MAQUINAS, APARELHOS E EQUIPAMENTOS PARA USO ODONTO-MEDICO-HOSPITALAR; PARTESE PECAS			
Data Abertura	08/06/2017	Motivo Inclusão	INCLUSAO	
Data Baixa		Motivo Baixa		
Situação Cadastral Vigente⁽¹⁾	HABILITADO			

CAE

730032019 - Outs.med.c/anfenicois(antibioticos),seus der.
 730059090 - Outs.pastas,gazes atad.p/med.vet.dent.outs.
 790183999 - Outs. seringa, agulhas, catet. can. inst. seme

OBSERVAÇÃO: Os dados acima estão baseados em informações fornecidas pelos próprios contribuintes cadastrados. Não valem como certidão de sua efetiva existência de fato e de direito, não são oponíveis à Fazenda e nem excluem a responsabilidade tributária derivada de operações com eles ajustadas.

(1) Situação Cadastral Vigente refere-se tão somente ao Cadastro de Contribuintes do Estado do Rio Grande do Sul (Inscrição Estadual).